



Catálogo de productos 2025

3M España
Productos de Protección Personal

Efectividad : 1 de Noviembre 2024

La información que figura en este catálogo es actual a la fecha de publicación. Ocasionalmente 3M puede modificar la disponibilidad de los productos. 3M no es responsable en caso de errores u omisiones.



■ Índice de Contenidos

Protección respiratoria

Mascarillas desechables	10
Medias máscaras	13
Máscaras completas	17
Cartuchos y filtros	19
Prueba de ajuste de mascarilla	22
Repuestos y accesorios para mascarillas reutilizables	27
Equipos de respiración motorizados	36
Equipos de respiración con suministro de aire	42
Capuchas y arneses de cabeza	43
Piezas y accesorios para equipo de suministro de aire	46

Detección y monitorización

Dispositivos de Detección

mayoral	62
---------	----

Protección auditiva

Suministros Industriales y Servicios

Tapones	73
Dispensador de tapones auditivos	79
Orejas	80
Kits de higiene	85
Pruebas de ajuste de protección auditiva	86

Protección auditiva PCOM

Tapones de comunicación	94
Orejas de comunicación	96
Piezas y accesorios para soluciones de comunicación	104

Protección facial y para la cabeza

Cascos	112
--------	-----

■ Índice de Contenidos

Pantallas faciales	122
Accesorios de protección para la cabeza	124

Protección Ocular

Gafas de protección	131
Gafas de seguridad panorámicas	142
Accesorios para gafas de protección	145

Protección Para Soldadura

Pantallas de soldadura	154
Conjuntos de pantalla de soldadura y mascarilla	158
Filtros de soldadura	160
Accesorios para pantalla de soldadura	163

Prendas y ropa de trabajo

Trajes de Protección	172
Batas de laboratorio	180
Accesorios para ropa de seguridad	181

Protección anticaídas

Dispositivos de conexión	186
Mosquetones	187
Sujeción del cuerpo	188
Accesorios de protección anticaídas	192
Eslingas con absorbedor de energía	193
Eslingas de posicionamiento	194
Líneas de vida retráctiles	195
Agarres para cables y cuerdas	196
Trípodes	196



■ Índice de Contenidos

Líneas de vida horizontales	196
Protección contra la caída de herramientas	197



50 años de
liderazgo en
salud y seguridad



Suministros Industriales y Servicios

Webinarios especializados a un click

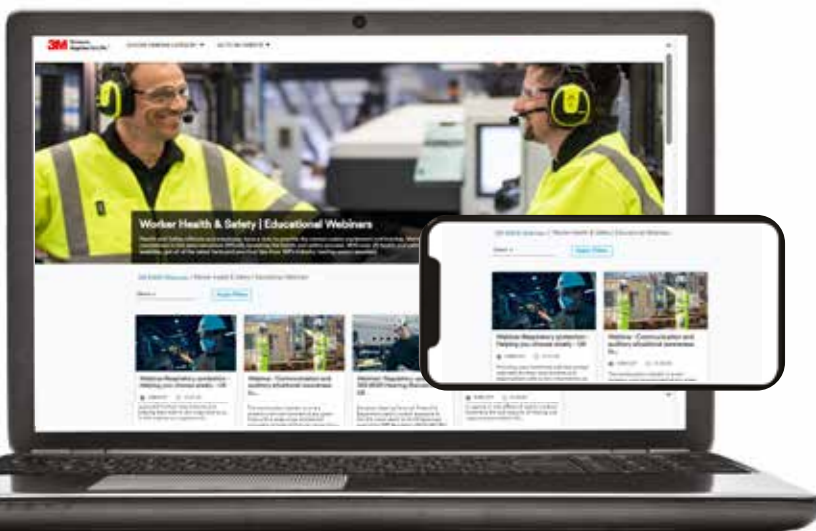

3M ofrece una amplia variedad de herramientas y aplicaciones de software para satisfacer sus necesidades de formación sobre seguridad en torno a los equipos de protección individual (EPI) que pueden utilizarse en el lugar de trabajo. Nuestros expertos están listos para compartir con usted los últimos descubrimientos y consejos prácticos en una serie de webinarios adicionales totalmente gratuitos.

Acceda al webinar en directo
o vea la grabación más tarde:





mayoral

Suministros Industriales y Servicios

Protección respiratoria

3M™ Soluciones de protección respiratoria

Mascarillas de Protección Respiratoria Desechables



Las mascarillas de protección respiratoria desechables son una excelente opción para los lugares de trabajo donde la limpieza y el mantenimiento de las mismas no son factibles.

Construidas con materiales avanzados, incluyendo 3M™ Advanced Electret Filter Media, las mascarillas de protección respiratoria desechables 3M™ están diseñadas para brindar comodidad y protección, permitiendo a su equipo dar lo mejor de sí.

Mascaras de protección respiratoria reutilizables



Las mascarillas de protección respiratoria reutilizables pueden ayudar a reducir costes y residuos* en los puestos de trabajo en los que es posible realizar una limpieza y un mantenimiento periódicos de dichas mascarillas.

Diseñadas para ser fáciles de usar y utilizar materiales cómodos y duraderos, las 3M™ Medias máscaras reutilizables ayudarán a que su equipo confíe en su protección.

Equipos de Protección Respiratoria Motorizados y Suministro de aire



Los equipos de protección respiratoria motorizados con suministro de aire pueden integrar protección para la cabeza, los ojos, la cara, los oídos y las vías respiratorias, a la vez que mantienen a su personal en condiciones de comodidad durante períodos prolongados.

Diseñados para adaptarse a diferentes condiciones, los equipos de protección respiratoria motorizados con suministro de aire 3M™ protegerán a su equipo en entornos exigentes.

*En comparación con el uso y eliminación diaria de las mascarillas de protección respiratoria desechables, cuando la máscara de protección respiratoria reutilizable se mantiene adecuadamente.

mayoral
Suministros Industriales y Servicios

	Respiratoria Desechables	Respiratoria Reutilizables	Respiratoria con suministro de aire
Proporcionan protección frente al riesgo de partículas (por ejemplo, polvo, nieblas, humos metálicos).	✓	✓	✓
Proporcionan protección frente al riesgo de gases (por ejemplo, CO, SO ₂ , H ₂ S).	✗	✓	✓
Requiere limpieza y mantenimiento	✗	✓ ¹	✓
Opciones para usuarios con vello facial	✗	✗	✓
Opciones para empresas que prefieren no realizar pruebas de ajuste facial ²	✗	✗	✓ ²

1. Existen opciones sin mantenimiento. Por ejemplo, las mascarillas de respiración reutilizables sin mantenimiento 3M™ Serie 4000+.

2. En algunos países, la prueba de ajuste facial es un requisito legal, y es siempre la recomendación de buenas prácticas de 3M para las mascarillas de respiración ajustadas.



Máscarillas de protección respiratoria de material filtrante

Cómo seleccionar una mascarilla para protección respiratoria de material filtrante

	FFP1	FFP2	FFP3
Factor de Protección Nominal	NPF 4	NPF 12	NPF 50
Aplicaciones típicas	Niveles bajos de partículas finas de polvo y neblina a base de aceite o agua, como por ejemplo resultado del lijado, taladrado y corte a mano.	Niveles moderados de partículas finas de polvo y neblina de base oleosa o acuosa que suelen encontrarse durante el enyesado, el cemento, el lijado y el polvo de madera.	Niveles más elevados de partículas finas de polvo y neblina de base oleosa o acuosa, que suelen encontrarse al manipular sustancias en polvo peligrosas de la industria farmacéutica o al trabajar con agentes biológicos y fibras.

Factor de protección nominal (NPF): Nivel de protección teórico de un mascarilla de protección respiratoria basado en datos de rendimiento medidos en laboratorio.

Tipos de mascarillas de protección respiratoria con material filtrante



3M™ Mascarillas de plegado plano

- Ajuste supersuave, flexible y cómodo gracias al diseño de múltiples paneles
- Comfort Series - Sólo plegado plano: Empaquetado individualmente, el diseño plegable evita la contaminación antes de su uso y permite un fácil almacenamiento



3M™ Mascarillas de protección respiratoria en forma de copa

- Forma convexa, clip nasal y diseño de doble correa
- Fácil de colocar
- Carcasa duradera y resistente al plegado



3M™ Válvula Cool Flow™

La evacuación eficaz del calor acumulado proporciona una ropa más fresca y cómoda

- Permite un tiempo de uso continuado mayor
- Reduce el riesgo de empañamiento de gafas de protección ocular



3M™ Mascarillas de protección respiratoria con hebilla

- Su diseño robusto y duradero proporciona capacidad para multitud de movimientos y una sensación de seguridad
- Cintas de cabeza trenzadas ajustables
- El suave sellado facial interior mejora la comodidad

Protección respiratoria

Mascarillas desechables

Focus

3M™ Aura Mascarillas para partículas 9300+Gen3

3M™ Aura™ Mascarilla para partículas serie 9300+Gen3 es la tercera generación de la popular mascarilla plegable 3M™ Aura™.



- El diseño plegable original de 3 paneles se adapta a una amplia variedad de formas y tamaños de cara.
- La válvula 3M™ Cool Flow™ Comfort permite que escape un mayor porcentaje de aire caliente exhalado, lo que ayuda a aumentar su comodidad. *en comparación con el modelo equivalente 3M™ Aura™ 9300+
- El filtro de material de electretos avanzado de 3M™ ayuda a respirar más fácilmente

ID	Número de Parte	Descripción	Mín	UV
7100134313	9322+GEN3	3M™ Aura™ Mascarilla para partículas, FFP2, con válvula, 9322+ Gen3	120	Unidad
7100138120	9322+GEN3SP	3M™ Aura™ Mascarilla para partículas, FFP2, con válvula, 9322+Gen3-SP	40	Unidad
7100134314	9332+GEN3	3M™ Aura™ Mascarilla para partículas, FFP3, con válvula, 9332+ Gen3	120	Unidad
7100138357	9332+GEN3SP	3M™ Aura™ Mascarilla para partículas, FFP3, con válvula, 9332+Gen3-SP	40	Unidad

Focus

3M™ Aura™ Mascarillas para partículas serie 9300+

Las 3M™ Aura™ Mascarillas para partículas serie 9300+ presentan un diseño ergonómico de 3 paneles plegables planos e incorpora un medio de filtrado de baja resistencia a la respiración. Nuestras mascarillas, disponibles en niveles de protección FFP1, FFP2 y FFP3, y con modelos con válvula y sin válvula, cuentan con una solapa para la barbilla innovadora para ajustarla fácilmente y un panel superior grabado en relieve para ayudar a reducir el empañamiento de las gafas.

mayoral
Suministros Industriales y Servicios



- El producto contiene material reciclado: las mascarillas de partículas 3M™ Aura™ 9312+, 9322+ y 9332+ contienen al menos un 25 % de material reciclado*
- El embalaje contiene material reciclado: al menos un 30 % de material reciclado en el envoltorio individual del producto, un 100 % de material reciclado en la caja principal y un 76 % de material reciclado en el embalaje de envío*
- *Las reclamaciones se aplican a los productos fabricados a partir del 01/04/2024. Producto: las mascarillas partículas 3M™ Aura™ 9312+, 9322+ y 9332+ contienen al menos un 25 % de material reciclado preconsumo. El porcentaje de material reciclado varía según el modelo. La cifra indicada es el porcentaje más bajo de material reciclado para los tres niveles de protección. Porcentaje de material reciclado calculado conforme a la norma EN ISO 14021:2016+A1:2021. Embalaje: al menos un 30 % de material reciclado en el envoltorio individual del producto - Aura™ 9310+, 9312+, 9320+, 9322+, 9330+, 9332+, 1872V+ y 1873V+ solamente. 100 % de material reciclado en la caja principal, 76 % de material reciclado en el embalaje de envío

ID	Número de Parte	Descripción	Mín	UV
7100258911	9312+	3M™ Aura™ Mascarilla para partículas, FFP1, con válvula, 9312+	120	Unidad
7100258912	9310+	3M™ Aura™ Mascarilla para partículas, FFP1, sin válvula, 9310+	240	Unidad
7100258909	9322+	3M™ Aura™ Mascarilla para partículas, FFP2, con válvula, 9322+	120	Unidad
7100258910	9320+	3M™ Aura™ Mascarilla para partículas, FFP2, sin válvula, 9320+	240	Unidad
7100258913	9332+	3M™ Aura™ Mascarilla para partículas, FFP3, con válvula, 9332+	120	Unidad
7100258908	9330+	3M™ Aura™ Mascarilla para partículas, FFP3, sin válvula, 9330+	240	Unidad

ID = ID del producto, Mín = Mínimo, UV = Unidad de venta

Protección respiratoria

3M™ Mascarillas para partículas serie 8000

3M™ Mascarilla para partículas serie 8000 es nuestra gama de mascarillas en forma de cazoleta, con un diseño ligero de dos correas. Proporcionan protección respiratoria FFP1, FFP2 y FFP3, con forma convexa, espuma para la nariz y clip nasal ajustable que ayuda a lograr un ajuste cómodo en una amplia variedad de tamaños de cara.



- Mascarillas robustas con forma de cazoleta
- Protección FFP1 (factor de protección nominal 4), FFP2 (factor de protección nominal 12) y FFP3 (factor de protección nominal 50) contra polvo y vapores
- El diseño ligero de dos correas, la espuma para la nariz y el clip nasal ayudan a proporcionar un ajuste cómodo y personalizado.

ID	Número de Parte	Descripción	Mín	UV
7000006980	8812	3M™ Mascarilla para partículas, FFP1, con válvula, 8812	240	Unidad
7000034734	8710	3M™ Mascarilla para partículas, FFP1, sin válvula, 8710E	240	Unidad
7100101091	8822	3M™ Mascarilla para partículas, FFP2, con válvula, 8822	240	Unidad
7100081543	8825+	3M™ Mascarilla para partículas, FFP2, con válvula, 8825+	50	Unidad
7100003010	8810	3M™ Mascarilla para partículas, FFP2, sin válvula, 8810	240	Unidad
7100057145	8833	3M™ Mascarilla para partículas, FFP3, con válvula, 8833	80	Unidad
7100081542	8835+	3M™ Mascarilla para partículas, FFP3, con válvula, 8835+	50	Unidad
7100091323	8833SP	3M™ Mascarilla para partículas, con válvula, FFP3, paquete pequeño, 8833SP	20	Unidad

3M™ Mascarillas para partículas especiales serie 9900

Las 3M™ Mascarillas para partículas especiales ofrecen protección respiratoria FFP1, FFP2 y FFP3 ligera y cómoda contra vapores orgánicos, gases ácidos, ozono, fluoruro de hidrógeno y olores desagradables. Nuestras mascarillas tienen una capa de carbón activado que ofrece alivio contra los olores desagradables. La forma convexa, la suave pieza de ajuste facial interior, el clip nasal y las correas dobles ayudan a ajustarse a una amplia variedad de caras y las bandas trenzadas codificadas por colores ayudan a identificar rápidamente el nivel de protección.

mavoral
Suministros Industriales y Servicios



- Proporcionan protección FFP1 (factor de protección nominal 4), FFP2 (factor de protección nominal 12) y FFP3 (factor de protección nominal 50) contra polvo y vapores.
- La capa de carbón activado ayuda a proteger contra olores desagradables y, en algunos modelos, contra bajos niveles de vapores orgánicos, gases ácidos y ozono (factor de protección nominal 10).
- La forma convexa, el clip nasal y las correas gemelas ayudan a proporcionar un ajuste cómodo en una amplia variedad de formas de cara.

ID	Número de Parte	Descripción	Mín	UV
7000030030	9925	3M™ Mascarilla para humos de soldadura, FFP2, con válvula, 9925	80	Unidad
7000030031	9928	3M™ Mascarilla para humos de soldadura, FFP2, con válvula, 9928	80	Unidad
7000034740	9913	3M™ Mascarilla para partículas especiales FFP1, sin válvula, 9913	100	Unidad
7000088787	9922	3M™ Mascarilla para partículas especiales FFP2, con válvula, 9922	100	Unidad
7000034739	9914	3M™ Mascarilla para partículas especiales, FFP1, con válvula, 9914	100	Unidad
7000034738	9926	3M™ Mascarilla para partículas especiales, FFP2, con válvula, 9926	100	Unidad
7000052909	9936	3M™ Mascarilla para partículas especiales, FFP3, con válvula, 9936	180	Unidad

Protección respiratoria

3M™ VFlex™ Mascarillas para partículas serie 9100

Las 3M™ VFlex™ Mascarillas para partículas ofrecen una protección económica y poseen un diseño de pliegues en forma de V con un material de filtro patentado de 3M que facilita la respiración. Nuestras mascarillas cuentan con un clip nasal metálico ajustable e integrado para un ajuste personalizado y pestañas laterales para facilitar la colocación sobre la cara. El diseño plegable facilita el almacenamiento y están disponibles en dos tamaños.



- Mascarilla económica
- Los pliegues en forma de V se flexionan y expanden alrededor de la boca para una comodidad sin restricciones.
- El material de filtro patentado de 3M ayuda a respirar más fácilmente.

ID	Número de Parte	Descripción	Mín	UV
7100199505	9161E	3M™ VFlex™ Mascarilla para partículas, FFP1, con válvula, 9161E	300	Unidad
7100199511	9161ES	3M™ VFlex™ Mascarilla para partículas, FFP1, con válvula, pequeña, 9161ES	300	Unidad
7100199150	9101E	3M™ VFlex™ Mascarilla para partículas, FFP1, sin válvula, 9101E	1000	Unidad
7100199244	9101ES	3M™ VFlex™ Mascarilla para partículas, FFP1, sin válvula, pequeña, 9101ES	1000	Unidad
7100199506	9162E	3M™ VFlex™ Mascarilla para partículas, FFP2, con válvula, 9162E	300	Unidad
7100199170	9162ES	3M™ VFlex™ Mascarilla para partículas, FFP2, con válvula, pequeña, 9162ES	300	Unidad
7100199151	9152E	3M™ VFlex™ Mascarilla para partículas, FFP2, sin válvula, 9152E	1000	Unidad
7100199512	9152ES	3M™ VFlex™ Mascarilla para partículas, FFP2, sin válvula, pequeña, 9152ES	1000	Unidad



Protección respiratoria

Medias máscaras

Focus

3M™ Medias máscaras reutilizables sin mantenimiento serie 4000+

Las medias máscaras reutilizables sin mantenimiento 3M™ serie 4000+ son una gama exclusiva de mascarillas sencillas y listas para usar, con filtros y cartuchos integrados. El conjunto de válvula recién mejorado contribuye a reducir la resistencia a la exhalación y la pieza de ajuste facial ceñida, texturizada y sin silicona es suave e hipoalérgica. Incluyen una bolsa resellable para transportarlas y guardarlas de forma higiénica.



- El conjunto de válvula recién mejorado contribuye a reducir la resistencia a la exhalación para que la respiración sea más cómoda
- Diseño ligero y bien equilibrado
- Gracias a los filtros integrados, están listas para su uso y no necesitan mantenimiento

ID	Número de Parte	Descripción	Mín	UV
7100113098	4251+	3M™ Media máscara reutilizable sin mantenimiento, filtros FFA1P2 R D, 4251+	10	Unidad
7100113101	4255+	3M™ Media máscara reutilizable sin mantenimiento, filtros FFA2P3 R D, 4255+	10	Unidad
7100113102	4277+	3M™ Media máscara reutilizable sin mantenimiento, filtros FFABE1P3 R D, 4277+	10	Unidad
7100113103	4279+	3M™ Media máscara reutilizable sin mantenimiento, filtros FFABEK1P3 R D, 4279+	10	Unidad

Focus

3M™ Secure Click™ Media máscara reutilizable serie HF-800

La media máscara reutilizable 3M™ Secure Click™ serie HF-800 está diseñada con características inteligentes e intuitivas, además de ser sencilla, cómoda y fiable. Está disponible en tres tamaños: pequeño, mediano y grande; todas las mascarillas incluyen un diafragma de comunicación opcional.

mayoral
Suministros Industriales y Servicios



- Mayor facilidad de respiración y comodidad proporcionadas por el primer sistema de cuádruple cartucho de gases y vapores del mundo
- Mecanismo de comprobación de sellado de un botón que ayuda a aumentar la confianza de que la mascarilla está correctamente ajustada a la cara
- El diafragma de comunicación opcional está diseñado para facilitar la comunicación durante el trabajo

ID	Número de Parte	Descripción	Mín	UV
7100172005	HF803SD	3M™ Secure Click™ Media máscara reutilizable, diafragma de comunicación, grande, HF-803SD	10	Unidad
7100171980	HF802SD	3M™ Secure Click™ Media máscara reutilizable, diafragma de comunicación, mediana, HF-802SD	10	Unidad
7100172006	HF801SD	3M™ Secure Click™ Media máscara reutilizable, diafragma de comunicación, pequeña, HF-801SD	10	Unidad

Protección respiratoria

3M™ Media máscara reutilizable serie 7500

Las medias máscaras reutilizables 3M™ serie 7500 tienen un diseño de conexión de doble filtro tipo bayoneta compatible con una amplia gama de filtros ligeros de 3M. Además, las máscaras reutilizables 7500 cuentan con una válvula 3M™ Cool Flow™, una superficie de ajuste suave y cómoda y un arnés de cabeza exclusivo con correa ajustable opcional.



- Gracias a su superficie de ajuste suave y su baja resistencia a la respiración, se pueden usar cómodamente durante periodos largos
- La válvula Cool Flow™ reduce la acumulación de calor al permitir que el aire exhalado salga
- Diseño de doble filtro para una distribución uniforme del peso y una obstrucción mínima del campo de visión

ID	Número de Parte	Descripción	Mín	UV
7000061556	7523L	3M™ Kit de media máscara reutilizable, filtro A2P3 R, máscara grande, 7523L	4	Kit
7000061554	7523M	3M™ Kit de media máscara reutilizable, filtro A2P3 R, máscara mediana, 7523M	4	Kit
7000104178	7503	3M™ Media máscara reutilizable, grande, 7503	10	Unidad
7000104177	7502B	3M™ Media máscara reutilizable, mediana, 7502	10	Unidad
7000077080	7502	3M™ Media máscara reutilizable, mediana, 7502	1	Unidad
7000104176	7501B	3M™ Media máscara reutilizable, pequeña, 7501	10	Unidad
7000077079	7501	3M™ Media máscara reutilizable, pequeña, 7501	1	Unidad

3M™ Media máscara reutilizable serie 6500QL

La media máscara reutilizable 3M™ 6500QL es una opción premium para ayudar a proteger a su personal de ciertos contaminantes del aire cuando se usa con filtros 3M aprobados.

- Media máscara reutilizable diseñada para entornos de trabajo exigentes y sucios
- Al usarlas con el filtro de conexión tipo bayoneta 3M adecuado, pueden proteger frente a gases, vapores y partículas peligrosas
- El mecanismo de apertura rápida con cierre permite quitarse y ponerse la máscara fácilmente



ID	Número de Parte	Descripción	Mín	UV
7100018995	6503QL	3M™ Media máscara reutilizable, apertura rápida, grande, 6503QL	10	Unidad
7100018994	6502QL	3M™ Media máscara reutilizable, apertura rápida, mediana, 6502QL	10	Unidad
7100020699	6501QL	3M™ Media máscara reutilizable, apertura rápida, pequeña, 6501QL	10	Unidad

Protección respiratoria

3M™ Media máscara reutilizable serie 6000

Las medias máscaras reutilizables 3M™ serie 6000 están fabricadas con un material elastomérico ligero y cómodo. Además, cuentan con un diseño de doble filtro con conexión tipo bayoneta, arnés de cabeza con soporte y banda para el cuello fácil de ajustar. Estas medias máscaras reutilizables son de perfil bajo y están disponibles en tres tamaños.



- Económicas, de bajo mantenimiento y fáciles de usar
- Media máscara reutilizable de diseño sencillo
- Arnés de cabeza con soporte y banda para el cuello fácil de ajustar

ID	Número de Parte	Descripción	Mín	UV
7000079742	650A	3M™ Kit de media máscara reutilizable para trabajadores del sector agrícola, 650	4	Unidad
7000146849	6300	3M™ Media máscara reutilizable, grande, 6300	8	Unidad
7000146847	6200	3M™ Media máscara reutilizable, mediana, 6200	8	Unidad
7000146845	6100	3M™ Media máscara reutilizable, pequeña, 6100	8	Unidad

3M™ Media máscara reutilizable serie HF-300

La media máscara reutilizable 3M™ Serie HF-300 se ha diseñado pensando en la comodidad del usuario. Compatible con los filtros 3M™ Serie DT con rosca DIN, la HF-300 ofrece protección contra una amplia gama de riesgos respiratorios. Práctica para lugares de trabajo donde se utilizan diferentes tipos de protección respiratoria, la HF-300 comparte la gama de filtros de la serie DT con el equipo de respiración motorizado 3M™ Serie PF-600 y las máscaras completas reutilizables 3M™ Series FF-300 y FF-600, minimizando el número de tipos de filtros que deben mantenerse en stock. Nota: La media máscara reutilizable 3M™ Serie HF-300 antes se llamaba media máscara reutilizable Scott™ AVIVA 40.



- Compatible con los filtros 3M™ Serie DT
- Disponible en tres tamaños
- Disponible como un kit listo para usar, completo con máscara y filtros.

ID	Número de Parte	Descripción	Mín	UV
7100265024	HF-301	Media máscara reutilizable 3M™ HF-301, pequeña, 10 unidades/caja	10	Unidad
7100265524	HF-302	Media máscara reutilizable 3M™ HF-302, mediana, 10 unidades/caja	10	Unidad
7100265229	HF-303	Media máscara reutilizable 3M™ HF-303, grande, 10 unidades/caja	10	Unidad
7100265072	HF-3014	Media máscara reutilizable 3M™ y kit de filtros combinados A2P3 HF-3014, pequeña, 10 unidades/caja	10	Unidad
7100265073	HF-3024	Media máscara reutilizable 3M™ y kit de filtros combinados A2P3 HF-3024, mediana, 10 unidades/caja	10	Unidad
7100265044	HF-3034	Media máscara reutilizable 3M™ y kit de filtros combinados A2P3 HF-3034, grande, 10 unidades/caja	10	Unidad
7100265070	HF-3011	Media máscara reutilizable 3M™ y kit de filtros de partículas P3 HF-3011, pequeña, 10 unidades/caja	10	Unidad
7100265235	HF-3021	Media máscara reutilizable 3M™ y kit de filtros de partículas P3 HF-3021, mediana, 10 unidades/caja	10	Unidad
7100265071	HF-3031	Media máscara reutilizable 3M™ y kit de filtros de partículas P3 HF-3031, grande, 10 unidades/caja	10	Unidad

Protección respiratoria

3M™ Media máscara reutilizable serie HF-350

La media máscara reutilizable 3M™ Serie HF-350 se ha diseñado pensando en la comodidad del usuario. Con una rosca de filtro de 50 mm y compatible con los filtros 3M™ PV-251, la HF-350 es una buena opción para los usuarios del kit de asbesto del sistema de equipo de respiración motorizado 3M™ Serie PV-300, ya que se puede reducir el número de tipos de filtros en stock. Nota: La media máscara reutilizable 3M™ Serie HF-350 antes se llamaba media máscara reutilizable Scott™ AVIVA 50.



- Compatible con los filtros 3M™ PV-251
- Disponible en tres tamaños
- Disponible como un kit listo para usar, completo con máscara y filtros.

ID	Número de Parte	Descripción	Mín	UV
7100265223	HF-351	Media máscara reutilizable 3M™ HF-351, pequeña, 50 mm, 10 unidades/caja	10	Unidad
7100265228	HF-352	Media máscara reutilizable 3M™ HF-352, pequeña, mediana, 50 mm, 10 unidades/caja	10	Unidad
7100265222	HF-353	Media máscara reutilizable 3M™ HF-353, pequeña, grande, 50 mm, 10 unidades/caja	10	Unidad



Protección respiratoria

Máscaras completas

Focus

3M™ Secure Click™ Máscaras completas reutilizables

La máscara completa reutilizable 3M™ Secure Click™ serie FF-800 ayuda a proteger frente a partículas y una amplia variedad de gases y vapores cuando se utiliza con filtros 3M™ Secure Click™ aprobados. Esta máscara cuenta con características muy interesantes que la convierten en la nueva generación de 3M en comodidad, transpirabilidad y simplicidad.

- La comprobación de sellado con un solo toque con un pulsador de presión positiva, rápida y fácil, ayuda a aportar confianza en el ajuste de la máscara
- Dos filtros de gases y vapor de doble flujo en cada máscara se combinan para crear el primer sistema de filtro de flujo cuádruple de gases y vapor del mundo con cuatro rutas de flujo de aire que permiten respirar cómoda y fácilmente.
- Lente grande para disponer de un campo de visión excelente, tratada con protector Scotchgard™ para mejorar la resistencia a la pintura y las manchas



ID	Número de Parte	Descripción	Mín	UV
7100262626	FF-803	3M™ Secure Click™ Máscara completa reutilizable, grande, FF-803	4	Unidad
7100262628	FF-802	3M™ Secure Click™ Máscara completa reutilizable, mediana, FF-802	4	Unidad
7100262627	FF-801	3M™ Secure Click™ Máscara completa reutilizable, pequeña, FF-801	4	Unidad

3M™ Mascarilla para máscara completa reutilizable serie FF-600

La máscara completa reutilizable 3M™ Serie FF-600 presenta una visera panorámica que está diseñada para evitar la distorsión visual y para permitir un campo de visión prácticamente sin restricciones. Compatible con los filtros 3M™ Serie DT y con opciones adecuadas para su uso como parte de un sistema de aire motorizado, la FF-600 es adecuada para una amplia gama de usuarios y aplicaciones. Nota: La máscara completa reutilizable 3M™ Serie FF-600 antes se llamaba máscara completa reutilizable Scotch™ Vision 2250.

- Diseñada con características que mejoran la comodidad del usuario, como un sello facial de caucho de silicona líquida suave y flexible, un arnés de cabeza ajustable de 5 puntos y una visera panorámica
- Compatible con los filtros 3M™ Serie DT, también se puede utilizar como mascarilla para el equipo de respiración motorizado 3M™ Serie PF-600E+ (solo FF-600)
- Disponible en tres tamaños, cada una con una opción de puertos de filtro de ajuste frontal (FF-600F) o lateral (FF-600)



ID	Número de Parte	Descripción	Mín	UV
7100236941	FM4M	3M™ Máscara completa reutilizable, mediana, FF-602	4	Unidad
7100236885	FM4ML	3M™ Máscara completa reutilizable, mediana/grande, FF-603	4	Unidad
7100236942	FM4S	3M™ Máscara completa reutilizable, pequeña, FF-601	4	Unidad

Protección respiratoria

3M™ Mascarilla para máscara completa reutilizable serie FF-300

La máscara completa reutilizable multiuso 3M™ serie FF-300 brinda una protección duradera y cómoda contra una amplia gama de peligros respiratorios. Úsela con equipos de respiración motorizados 3M aprobados o como equipo de presión negativa con la gama de filtros 3M™ DT para protegerse contra una amplia variedad de peligros industriales.

- De filtro único de presión negativa o para equipo de respiración motorizado
- La salida para el sudor mejora el confort durante largos periodos de uso
- Visor con buen campo de visión en policarbonato o material para alta temperatura



ID	Número de Parte	Descripción	Mín	UV
7100236989	FM3L	3M™ Máscara completa reutilizable, mediana/grande, FF-302	4	Unidad
7100237033	FM3S	3M™ Máscara completa reutilizable, pequeña, FF-301	4	Unidad

3M™ Máscara completa reutilizable serie FF-600

La máscara completa reutilizable 3M™ Serie FF-600 cuenta con una visera panorámica que permite un campo de visión prácticamente sin restricciones. Compatible con los filtros 3M™ Serie DT, la Serie FF-600 es adecuada para una amplia gama de usuarios y aplicaciones.

- Visera panorámica para permitir un campo de visión prácticamente sin restricciones
- La visera está diseñada para minimizar la distorsión visual.
- Sellado facial de caucho de silicona líquida suave, altamente flexible y adaptable para mejorar la comodidad del usuario



ID	Número de Parte	Descripción	Mín	UV
7100265075	FF-601F	Máscara completa reutilizable de ajuste frontal 3M™ FF-601F, pequeña, 4 unidades/caja	4	Unidad
7100265074	FF-602F	Máscara completa reutilizable de ajuste frontal 3M™ FF-602F, mediana, 4 unidades/caja	4	Unidad
7100265236	FF-603F	Máscara completa reutilizable de ajuste frontal 3M™ FF-603F, grande, 4 unidades/caja	4	Unidad



3M™ Máscara completa reutilizable serie 6000

Las máscaras completas reutilizables 3M™ serie 6000 incorporan una lente de policarbonato de gran tamaño y una pieza de ajuste facial elastomérica suave. Su sistema de conexión tipo bayoneta 3M™ permite usarlas con una amplia gama de filtros dobles ligeros 3M. La serie 6000 es ligera y cuenta con una válvula 3M™ Cool Flow™ y suspensión de cuatro correas.

- Pieza de ajuste facial elastomérica suave para aumentar la comodidad del usuario
- Suspensión de cuatro correas que permite quitarse y ponerse la máscara con facilidad
- La lente de policarbonato de gran tamaño ofrece buena visibilidad y cumple con los requisitos de rendimiento relevantes de la norma EN166:B



ID	Número de Parte	Descripción	Mín	UV
7100015052	6900S	3M™ Máscara completa reutilizable, grande, 6900	4	Unidad
7100015051	6800S	3M™ Máscara completa reutilizable, mediana, 6800	4	Unidad
7100015974	6700S	3M™ Máscara completa reutilizable, pequeña, 6700	4	Unidad

Protección respiratoria

Cartuchos y filtros

3M™ Secure Click™ Filtros para gases, vapores y partículas serie D8000

ID	Número de Parte	Descripción	Mín	UV
7100153236	D8094	3M™ Secure Click™ Filtro para gases, vapores y partículas, A1B1E1K1P3 R, con doble flujo, D8094	32	Pack
7100153235	D8095	3M™ Secure Click™ Filtro para gases, vapores y partículas, A2P3 R, con doble flujo, D8095	32	Pack

3M™ Secure Click™ Filtros para gases, vapores y partículas serie D8000

ID	Número de Parte	Descripción	Mín	UV
7100153224	D8051	3M™ Secure Click™ Filtro para gases, vapores y partículas, A1, con doble flujo, D8051	32	Pack
7100153226	D8059	3M™ Secure Click™ Filtro para gases, vapores y partículas, A1B1E1K1, con doble flujo, D8059	32	Pack
7100153231	D8055	3M™ Secure Click™ Filtro para gases, vapores y partículas, A2, con doble flujo, D8055	32	Pack

3M™ Secure Click™ Filtros de partículas

ID	Número de Parte	Descripción	Mín	UV
7100197270	D3138	3M™ Secure Click™ Filtro de partículas con alivio de niveles molestos de vapores orgánicos, gases ácidos y ozono hasta 10 veces superior al límite de exposición ocupacional, P3 R, D3138	40	Pack
7100206892	D9035	3M™ Secure Click™ Filtro de partículas con fluoruro de hidrógeno y alivio de niveles molestos de vapores orgánicos y gases ácidos, carcasa dura, P3 R, D9035	40	Pack
7100197481	D3125	3M™ Secure Click™ Filtro de partículas, P2 R, D3125	40	Pack
7100197284	D3135	3M™ Secure Click™ Filtro de partículas, P3 R, D3135	40	Pack
7100206891	D9035	3M™ Secure Click™ Filtro de partículas, carcasa dura, P3 R, D9035	40	Pack

3M™ Secure Click™ Filtros de partículas

ID	Número de Parte	Descripción	Mín	UV
7100197283	D7915	3M™ Secure Click™ Filtro de partículas, P1 R, D7915	320	Unidad
7100197286	D7925	3M™ Secure Click™ Filtro de partículas, P2 R, D7925	320	Unidad
7100197285	D8051E	3M™ Secure Click™ Filtro de partículas, P3 R, D7935	320	Unidad

Protección respiratoria

3M™ Filtros para gases, vapores y partículas

ID	Número de Parte	Descripción	Mín	UV
7100104327	6099	3M™ Filtro para gases, vapores y partículas A2B2E2K2HgP3 + formaldehído, 6099	32	Unidad
7100104317	6092	3M™ Filtro para gases, vapores y partículas, A1B1E1K1P3 R + formaldehído, 6092	32	Unidad
7100104310	6091	3M™ Filtro para gases, vapores y partículas, A1P3 R, 6091	32	Unidad
7100104312	6095	3M™ Filtro para gases, vapores y partículas, A2P3 R, 6095	32	Unidad
7000021315	6098	3M™ Filtro para gases, vapores y partículas, AXP3 NR, 6098	32	Unidad

3M™ Filtros para gases, vapores y partículas

ID	Número de Parte	Descripción	Mín	UV
7000089106	6911	3M™ Filtro para gases y vapores orgánicos, A1, 06911	64	Unidad
7000034746	6075	3M™ Filtro para gases y vapores, A1 + formaldehído, 6075	64	Unidad
7000034751	6051	3M™ Filtro para gases y vapores, A1, 6051	64	Unidad
7000034749	6055	3M™ Filtro para gases y vapores, A2, 6055	64	Unidad
7100006000	6057	3M™ Filtro para gases y vapores, ABE1, 6057	64	Unidad
7000034747	6059	3M™ Filtro para gases y vapores, ABEK1, 6059	64	Unidad
7000034750	6054	3M™ Filtro para gases y vapores, K1, 6054	64	Unidad
7000089105	6915	3M™ Filtro para vapores orgánicos, A2, 06915	16	Unidad

3M™ Filtros de partículas

ID	Número de Parte	Descripción	Mín	UV
7000032083	6035	3M™ Filtro de partículas P3 R, 6035	80	Unidad
7000059883	6038	3M™ Filtro de partículas P3 R, 6038	80	Unidad
7100015050	2125	3M™ Filtro de partículas, P2 R, 2125	80	Unidad
7000052348	2128	3M™ Filtro de partículas, P2 R, 2128	80	Unidad
7100240628	2135	3M™ Filtro de partículas, P3 R, 2135	80	Unidad
7000029735	2138	3M™ Filtro de partículas, P3 R, 2138	80	Unidad

3M™ Filtros de partículas

ID	Número de Parte	Descripción	Mín	UV
7000037674	5925	3M™ Filtro de partículas P2 R, 5925	80	Unidad
7100052193	PN06925	3M™ Filtro de partículas P2 R, 06925	80	Unidad
7000037675	5935	3M™ Filtro de partículas P3 R, 5935	80	Unidad
7000037673	5911	3M™ Filtro de partículas, P1 R, 5911	120	Unidad

Protección respiratoria

3M™ Kit de filtro de partículas

ID	Número de Parte	Descripción	Mín	UV
7000061550	5125	3M™ Kit de filtro de partículas, A1P2R, 5125	4	Kit

3M™ DIN Filtros roscados para partículas

ID	Número de Parte	Descripción	Mín	UV
7100260622	DT1135E10	3M™ Filtro de partículas, PF10 P3 R D, DT-1135E	10	Unidad
7100260643	DT1135E20	3M™ Filtro de partículas, PF10 P3 R D, DT-1135E	20	Unidad
7100264835	DT-1135E	Filtro de partículas 3M™ PF10 P3 R D, DT-1135E, amarillo, 10 unidades/caja	10	Unidad
7100265523	DT-1235E	Filtro de partículas 3M™ PFR 10 P3 DT-1235E, 10 unidades/caja	10	Unidad
7100265239	DT-1235E BULK	Filtro de partículas 3M™ PFR 10 P3 DT-1235E, a granel, 20 unidades/caja	20	Unidad
7100264725	PV-1251E	Filtro de partículas 3M™ PV-1251E, 10 unidades/caja	10	Unidad
7100265015	PV-1251E BULK	Filtro de partículas 3M™ PV-1251E, a granel, 20 unidades/caja	20	Unidad

3M™ DIN Filtros roscados para gases, vapores y partículas

ID	Número de Parte	Descripción	Mín	UV
7100266031	DT-4149E	3M™ Filtro combinado CFR32 Reactor HgP3 R D (L12), DT-4149E, 10 unidades/caja	10	Unidad
7100266028	DT-4145E	3M™ Filtro combinado CFR 32 A2B2E2K2-P3 R D DT-4145E, 10 unidades/caja	10	Unidad
7100260627	DT4036E	3M™ Filtro combinado, CF22 A2B2E1P3 R D, DT-4036E	10	Unidad
7100260644	DT4035E	3M™ Filtro combinado, CF22 A2B2P3 R D, DT-4035E	10	Unidad
7100260646	DT-4031E	3M™ Filtro combinado, CF22 A2P3 R D, DT-4031E	10	Unidad
7100260645	DT-4046E	3M™ Filtro combinado, CF32 A2B2E2K2HgP3 R D, DT-4046E	10	Unidad
7100260628	DT4045E	3M™ Filtro combinado, CF32 A2B2E2K2P3 R D, DT-4045E	10	Unidad
7100264837	DT-4047E	Filtro combinado 3M™ CF32 AXP3 R D, DT-4047E, 10 unidades/caja	10	Unidad
7100264841	DT-4049E	Filtro combinado 3M™ CF32 Reactor HgP3 R D, DT-4049E, 10 unidades/caja	10	Unidad

3M™ DIN Filtros roscados para gases y vapores

ID	Número de Parte	Descripción	Mín	UV
7100264834	DT-4001E	Filtro de vapor y gas 3M™ GF22 A2, DT-4001E, 10 unidades/caja	10	Unidad
7100264836	DT-4007E	Filtro de vapor y gas 3M™ GF32 AX, DT-4007E, 10 unidades/caja	10	Unidad

Protección respiratoria

Prueba de ajuste de mascarilla

3M™ Kit de pruebas de ajuste y formación

Kits de prueba y accesorios diseñados para ayudar a su organización a cumplir con los requisitos normativos de pruebas de ajuste para mascarillas. Los kits se pueden usar para validar el sellado entre la cara y la mascarilla en cualquier mascarilla desechable o media máscara. No son adecuados para la prueba de ajuste de máscara completa, que debe realizarse a través de la prueba de ajuste facial cuantitativa.



- Los kits de prueba de ajuste y los accesorios se pueden usar para verificar el ajuste de la mascarilla.
- El FT-10 usa una solución de prueba de sacarina sódica que produce un aerosol de sabor dulce.
- El FT-30 usa una solución de prueba de benzoato de denatonio que produce un aerosol de sabor amargo.

ID	Número de Parte	Descripción	Mín	UV
7000002042	FT30	3M™ Kit de prueba de ajuste cualitativa, amargo, FT-30	1	Unidad
7000001898	FT10	3M™ Kit de prueba de ajuste cualitativa, dulce, FT-10	1	Unidad

3M™ Nebulizador FT-13

Nebulizador de sustitución que se usa con 3M™ Equipo de pruebas de ajuste cualitativas FT-10, FT-30 y 3M™ Maletín para formación y pruebas de ajuste FT-20.

- Pieza de repuesto para los kits de equipo de prueba de ajuste cualitativa FT-10 dulce y FT-30 amargo de 3M™
- Método rápido y sencillo para realizar pruebas de ajuste cualitativas
- Se utiliza con 3M™ Equipo de pruebas de ajuste cualitativas FT-10, FT-30 y 3M™ Maletín para formación y pruebas de ajuste FT-20



ID	Número de Parte	Descripción	Mín	UV
7000001897	FT13	3M™ Nebulizador, FT-13	1	Unidad

3M™ Solución de sensibilidad

Las 3M™ Soluciones de sensibilidad se utilizan para probar la sensibilidad del usuario de la mascarilla a una solución dulce o amarga. Se utilizan con los kits 3M™ Equipo de pruebas de ajuste cualitativas: FT-10 (dulce) y FT-30 (amargo).



- Soluciones de sensibilidad de sabor dulce o amargo para pruebas de ajuste
- 3M™ Solución de sensibilidad, dulce, FT-11 usa una solución de prueba de sacarina sódica que produce un aerosol de sabor dulce.
- 3M™ Solución de sensibilidad, amargo, 55 ml, FT-31 usa una solución de prueba de benzoato de denatonio que produce un sabor muy amargo.

ID	Número de Parte	Descripción	Mín	UV
7100004635	FT31	3M™ Solución de sensibilidad, amargo, 55 ml, FT-31	6	Unidad
7000029587	FT11	3M™ Solución de sensibilidad, dulce, 55 ml, FT-11	6	Unidad

Protección respiratoria

3M™ Solución de prueba de ajuste

Soluciones de prueba de ajuste de repuesto para kits 3M™ Equipo de pruebas de ajuste cualitativas FT-10 (dulce) y FT-30 (amargo). La elección del kit de prueba amargo o dulce es personal, sin embargo, un pequeño porcentaje de la población no puede detectar el sabor de la sacarina, en cuyo caso se debe utilizar el sabor amargo.



- Soluciones de prueba de ajuste de sabor dulce o amargo para pruebas de ajuste
- 3M™ Solución de prueba de ajuste, dulce, FT-12 usa una solución de prueba de sacarina sódica que produce un aerosol de sabor dulce.
- 3M™ Solución de prueba de ajuste, amargo, FT-32 utiliza una solución de prueba de benzoato de denatónio que produce un aerosol amargo.

ID	Número de Parte	Descripción	Mín	UV
7100004634	FT32	3M™ Solución de prueba de ajuste, amargo, 55 ml, FT-32	6	Unidad

3M™ Secure Click™ Kits adaptadores para pruebas de ajuste cuantitativas

Los kits adaptadores para pruebas de ajuste cuantitativas 3M™ Secure Click™ se utilizan para realizar pruebas de ajuste cuantitativas en medias máscaras reutilizables 3M™ Secure Click™. No se incluyen los filtros.



- Se utiliza para realizar pruebas de ajuste cuantitativas en medias máscaras reutilizables con diafragma de comunicación 3M™ Secure Click™
- Incluye el conjunto de arnés de cabeza
- No apto para su uso con mascarillas 3M™ Secure Click™ sin diafragma de comunicación; estas mascarillas se pueden examinar manualmente

ID	Número de Parte	Descripción	Mín	UV
7100265593	FF-800-06	3M™ Secure Click™ Adaptador para pruebas de ajuste cuantitativas, FF-800-06	1	Unidad
7100181553	HF-800-03	3M™ Secure Click™ Kit adaptador para pruebas de ajuste cuantitativas, para media máscara 3M™ Secure Click™ serie FF-800, HF-800-03	1	Unidad

3M™ Adaptadores para pruebas de ajuste

Si quiere un método alternativo para compartir una mascarilla con tubo para pruebas de ajuste, use los adaptadores para pruebas de ajuste cuantitativas 3M™. Nuestros kits de adaptadores para pruebas de ajuste permiten realizar pruebas de ajuste con mascarillas 3M™ individuales en lugar de tener que hacerlo con mascarillas con tubo compartidas.



- El adaptador permite realizar pruebas de ajuste con mascarillas 3M™ individuales
- Alternativa a compartir una mascarilla con tubo para pruebas de ajuste
- Colocación rápida y sencilla

ID	Número de Parte	Descripción	Mín	UV
7000001945	601	3M™ Adaptador para pruebas de ajuste, cuantitativas, 601	1	Unidad

Guía para la selección de filtros.

Aplicación	Riesgo	Protección típica
Pintura, pulverización, barnizado, recubrimiento	Pintura con base disolvente**	A2P3 R
	Pulverización de pintura antiincrustante / desbaste	A2P3 R
	Pintura soluble al agua	A1P2 R
	Disolventes, resinas, resinas sintéticas**	A2P3 R
	Pintura al látex, disolventes residuales	A2P3 R
Mantenimiento	Conservantes para madera	A1P2 R
	Limpieza y desinfección*	ABEK1P2 R
Decoración	Adhesivo en aerosol, espuma, barniz, adhesivo	A1P2 R
Eliminación de residuos	Bacterias, esporas, olores	A1P2 R
Agricultura	Pesticidas, insecticidas	ABEK1P2 R
Tratamiento de madera	Unión, adhesivo en aerosol	A2P3 R
	Alquitranado	A2P3 R
Construcción, desbaste, corte, perforación	Sellado	A1P2 R
	Aislamiento con espuma en aerosol	A1P2 R
	Disolvente orgánico/con punto de ebullición inferior a 65 C	AXP3 R
	Eliminador de pintura a base de amoníaco	ABEK
Recubrimiento	Recubrimiento de poliuretano**	ABEK1P3 R
	Barniz a base de disolvente	A2
	Barniz a base de agua	A1
Unión	Adhesivos que contienen disolventes	A1
	Dióxido de azufre	ABE
Manejo	Ácido clorhídrico	ABE
	Estiércol líquido	ABEK
	Amoníaco	K
	Formaldehído	A1 + Formulario
	Almacenamiento/transporte de mercancías peligrosas	ABEK1P3 R



Advertencia:

Cuando se indique un filtro de clase 1, puede ser necesario el uso de un filtro de una clase superior, en función de la exposición específica ambiental. Esta guía es tan solo un resumen. No debería usarse como el único medio para seleccionar un tipo de protección. Los datos relativos al rendimiento y las limitaciones se indican en su embalaje y en las instrucciones de uso. Antes de usar cualquiera de estos dispositivos, el usuario debe leer y comprender las instrucciones de uso de cada producto. Deberá respetarse la legislación concreta de cada país.

* excluido el formaldehído

** en caso de aparición de isocianatos, póngase en contacto comuníquese con la línea de atención al cliente de 3M +34 91 722 40 75 o con su oficina local de 3M

¿Qué tipos de filtros existen?

Tipo de filtro	Color	Área de aplicación principal
P	Blanco	Partículas sólidas y líquidas
A	Marrón	Gases y vapores orgánicos con punto de ebullición >65 °C.
AX	Marrón	Disolventes orgánicos muy volátiles con punto de ebullición <65 °C.
B	Gris	Gases ácidos
E	Amarillo	Gases inorgánicos
K	Verde	Amoníaco y derivados orgánicos del amoníaco
Hg	Rojo	Mercurio (vapor) y compuestos de mercurio

Clasificación de filtros	FPN* con media máscara 3M	FPN* con máscara completa 3M
P1	4	5
P2	12	16
P3	48	1000
Filtros para gases y vapores de clase 1	50 o 1000 ppm (lo que sea menor)	2000 o 1000 ppm (lo que sea menor)
Filtros para gases y vapores de clase 2	50 o 5000 ppm (lo que sea menor)	2000 o 5000 ppm (lo que sea menor)

Filtro AX para bajo punto de ebullición (composición orgánica con bajo punto de ebullición por debajo de 65 °C). El filtro AX solo debe usarse con máscaras completas 3M™. Los filtros AX solo pueden usarse para un solo turno. Filtro A1 y A2 para vapores orgánicos con un punto de ebullición superior a 65 °C.

* El FPA del país debe utilizarse cuando esté disponible.

El factor de protección nominal (FPN) es una cifra derivada del porcentaje máximo de la fuga total hacia el interior permitida por las normas europeas en vigor para dispositivos de protección respiratoria de una clase dada.

Seleccione la máscara y el filtro adecuados.

Serie de filtros de bayoneta 3M™

Máscaras y medias reutilizables y filtros 3M™: vista rápida



* Filtros solo para ser usados con máscara completa

3M™ Secure Click™ Serie de filtros



Filtros 3M™ Serie DT

mayoral

Suministros Industriales y Servicios

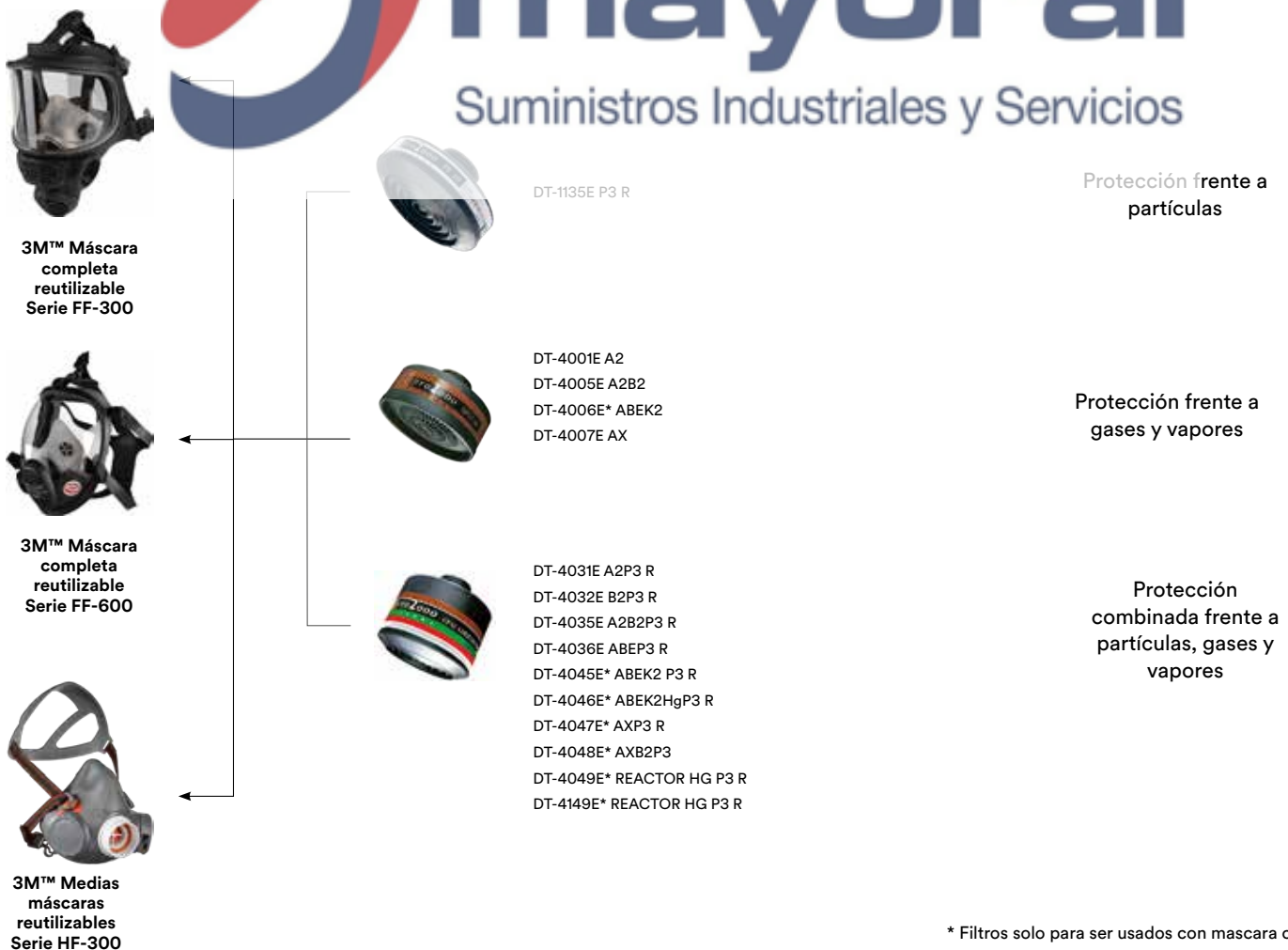

* Filtros solo para ser usados con máscara completa

Protección respiratoria

Repuestos y accesorios para mascarillas reutilizables

3M™ Protectores contra exceso de pulverización para medias máscaras reutilizables

ID	Número de Parte	Descripción	Mín	UV
7100113104	400+	3M™ Protectores contra exceso de pulverización para medias máscaras reutilizables 3M™ medias máscaras reutilizables sin mantenimiento serie 4000+, 400+	500	Unidad

3M™ Pantalla facial y protector del visor para media máscara reutilizable

ID	Número de Parte	Descripción	Mín	UV
7100188168	6885	3M™ Protector de pantalla facial completa para media máscara reutilizable, para máscara completa reutilizable 3M™ serie 6000, 6800	100	Unidad

3M™ Cajas y soportes para filtros de medias máscaras reutilizables

ID	Número de Parte	Descripción	Mín	UV
7100184498	D701	3M™ Secure Click™ Retenedor de filtro para media máscara reutilizable, D701	1	Unidad

3M™ Retenedores de filtro para medias máscaras reutilizables

ID	Número de Parte	Descripción	Mín	UV
7100066103	501	3M™ Retenedor de filtro para media máscara reutilizable, 501	20	Unidad

3M™ Adaptadores de filtro para medias máscaras reutilizables

ID	Número de Parte	Descripción	Mín	UV
7100066105	502	3M™ Adaptador de filtro para media máscara reutilizable, 502	64	Unidad
7100066104	603	3M™ Adaptador de filtro para media máscara reutilizable, 603	16	Unidad

3M™ Toallitas para medias máscaras reutilizables

ID	Número de Parte	Descripción	Mín	UV
7100050720	105	3M™ Toallitas reutilizables para piezas de ajuste facial de media máscara reutilizable, 105	200	Pack

Protección respiratoria

3M™ Kits de gafas para medias máscaras reutilizables

ID	Número de Parte	Descripción	Mín	UV
7100236681	FF60021	3M™ Kit de gafas 52 mm FF-600-21 para máscara completa 3M™ FF-600	3	Unidad
7100236816	FM320	3M™ Kit de gafas FF-300-20 para máscara completa 3M™ FF-300	5	Unidad
7100236821	FF60020	3M™ Kit de gafas FF-600-20 para máscara completa 3M™ FF-600	4	Unidad
7100254233	SK102	3M™ Kit de gafas para máscara completa, universal, 102	1	Caja

3M™ Bolsas de almacenamiento y transporte para medias máscaras reutilizables

ID	Número de Parte	Descripción	Mín	UV
7000087291	107	3M™ Bolsa de almacenamiento para media máscara reutilizable, 107	10	Unidad
7000108590	106	3M™ Estuche para media máscara reutilizable, 106	10	Unidad

3M™ Conjuntos de arnés de cabeza para medias máscaras reutilizables

ID	Número de Parte	Descripción	Mín	UV
7100196784	7585F	3M™ Conjunto de arnés de cabeza de tejido para media máscara reutilizable, para media máscara reutilizable 3M™ serie 7500, plegable, 7585F	20	Unidad
7100278098	6897	3M™ Kit de montaje de arnés de cabeza para media máscara reutilizable, para máscara completa reutilizable 3M™ serie 6000, 6897	5	Unidad





3M™ Versaflo™ Motoventilador serie TR-300+ con unidades de cabeza holgadas

Unidades de cabeza



M-206



M-207



M-306



S-133S
S-133L



S-333SG
S-333LG



S-433S/S-433L
S-533S/S-533L



S-655



S-657

M-307



M-406



M-407



S-757

S-855E

Tubos de respiración



BT-20S/BT-20L

BT-30



BT-40

Motoventilador



TR-302E+
Motoventilador

TR-315E+
Kit básico*

Filtros

TR-3712E
Filtro de partículas



TR-3802E
Filtro de partículas y niveles molestos de vapores orgánicos**



TR-3822E
Filtro de partículas y niveles molestos de gases ácidos***

Baterías



TR-332
Bateria de alta capacidad

Mochilas/cinturones



BPK-HD
Mochila



TR-325
Cinturón estándar

TR-326
Cinturón de gran durabilidad



TR-327
Cinturón de limpieza fácil

Cargadores de batería





TR-341E
Kit de cargador de batería de estación individual



TR-344E
Kit de cargador múltiple para 4 baterías

Cubierta

TR-381
Cubierta

* El kit básico incluye TR-315E+	TR-315E+
TR-302E+ Unidad de motoventilador	x
TR-3712E Filtro de partículas	x
Kit de cargador de batería TR-341E	x
TR-325 Cinturón estándar	x
TR-332 Bateria de alta capacidad	x
TR-3600 Prefiltro	x
TR-862 Apagachispas	x
TR-971 Caudalímetro	x
BT-30 Tubo de respiración autoajutable	x













Kits listo para el uso		
 TR-300 ECK Kit de limpieza fácil	 TR-300 HIK Kit para industria pesada	 TR-300 HKL Kit sanitario

Accesorios para el uso con ciertos cascos de la serie M	
M-973 Cubierta resistente al calor radiante para M-307	
M-975 Cubierta resistente al calor radiante para M-407	
M-961 Marco de cubrevisor	
BT-927 Cubierta para tubo de respiración resistente al calor radiante	
M-967 Cubrevisor tintado con revestimiento dorado y protección UV/IR	
Soluciones auditivas y de comunicación	
MT7V/1 y MT53V/1****	

** El nivel molesto describe contaminantes que están por debajo del límite de exposición ocupacional (LEP)
 *** Incluye protección frente a fluoruro de hidrógeno hasta 10 x LEP
 **** La protección auditiva debe pedirse por separado

3M™ VersaFlo™ Motoventilador serie TR-600 con unidades de cabeza holgadas

Unidades de cabeza

 M-206	 M-207	 M-306	 S-133S S-133L	 S-333SG S-333LG	 S-433S/S-433L S-533S/S-533L	 S-655	 S-657
 M-307	 M-406	 M-407				 S-757	 S-855E

Tubos de respiración

 BT-20S/RT-20L	 BT-30	 BT-40
--	--	--

Motoventilador

 TR-602E Motoventilador	 TR-619E Kit básico**
---	---

Filtros/cubiertas



 TR-6110E Filtro A1P	 TR-6130E Filtro A1B1E1P	 TR-6310E Filtro A2P	 TR-6580E Filtro A2B2E2K1HgP	 TR-6710E Filtro de partículas	 TR-6820E Filtro de partículas
 TR-6100FC Cubierta de filtro	 TR-6300FC Cubierta de filtro	 TR-6500FC Cubierta de filtro	 TR-6700FC Cubierta de filtro	 TR-6800FC Cubierta de filtro	Partículas más niveles molestos de vapor orgánico y gas ácido***

** El kit básico incluye	TR-619E
TR-602E Unidad de motoventilador	x
TR-632 Batería de alta capacidad	x
BT-30 Tubo de respiración de longitud ajustable	x
TR-627 Cinturón de fácil limpieza	x
TR-971 Caudalímetro	x
TR-6310E A2P Filtro	x
Cubierta de filtro TR-6300FC	x
TR-641E Kit de cargador de batería de estación única	x
TR-6600 Prefiltro	x
TR-6600 Prefiltro	x

Baterías

 TR-630 Batería estándar	 TR-632 Batería de alta capacidad
---	--

Cargadores

 TR-641E Kit de cargador de batería de estación individual	 TR-644E Kit de cargador múltiple para 4 baterías
---	--

Mochilas/cinturones



 BPK-HD Mochila	 TR-626 Cinturón de gran durabilidad	 TR-627 Cinturón de gran durabilidad
--	---	---

Kits listo para el uso

 TR-600 HKL Kit sanitario	 TR-600 HIK Kit para industria pesada	 TR-600 ECK Kit de limpieza fácil
--	--	--

Accesorios

 TR-653 Kit de limpieza y almacenamiento	Cubierta	 TR-681 Cubierta
---	-----------------	---

Accesorios para el uso con ciertos cascos de la serie M	
M-973 Cubierta resistente al calor radiante para M-307	
M-975 Cubierta resistente al calor radiante para M-407	
M-961 Marco de cubrevisor	
BT-927 Cubierta para tubo de respiración resistente al calor radiante	
M-967 Cubrevisor tintado con revestimiento dorado y protección UV/IR	
Soluciones auditivas y de comunicación	
MT7V/1 y MT53V/1****	

* BT-30 no está aprobado para el uso con M-406/M-407 y motoventilador TR-600. *** El nivel molesto describe contaminantes que están por debajo del límite de exposición ocupacional (LEP). Incluye protección frente a fluoruro de hidrógeno hasta 10 x LEP. **** La protección auditiva debe pedirse por separado.

3M™ Versaflo™ Motoventilador con seguridad intrínseca, serie TR-800 con unidades de cabeza holgada

Unidades de cabeza

M-206

M-207

M-306

S-133S

S-333SG

S-433S/S-433L

S-655

S-657

M-307

M-406

M-407

S-533S/S-533L

S-757

S-855E

Tubos de respiración

BT-20S/RT-20L

BT-30

BT-40

Motoventilador

TR-802E
Unidad de motoventilador con seguridad intrínseca

TR-819E
Kit básico de motoventilador con seguridad intrínseca*

Filtros/cubiertas

TR-6110E
Filtro A1P

TR-6130E
Filtro A1B1E1P

TR-6310E
Filtro A2P

TR-6580E
Filtro A2B2E2K1HgP

TR-6710E
Filtro de partículas

TR-6820E
Partículas más niveles molestos de vapor orgánico y gas ácido***

TR-6100FC
Cubierta de filtro

TR-6300FC
Cubierta de filtro

TR-6500FC
Cubierta de filtro

TR-6700FC
Cubierta de filtro

TR-6800FC
Cubierta de filtro

Baterías

TR-830
Batería, seguridad intrínseca con TR-838
Herramienta de extracción de la batería

Cargadores

TR-641E
Kit de cargador de batería de estación individual

TR-644E
Kit de cargador múltiple para 4 baterías

Mochilas/cinturones

BPK-HD
Mochila

TR-626
Cinturón de gran durabilidad

TR-627
Cinturón de gran durabilidad

Accesorios

TR-653
Adaptador de mochila

Cubierta

TR-681
Cubierta

* El kit básico incluye	TR-819E
TR-802E Unidad de motoventilador con seguridad intrínseca	x
TR-830 Batería, seguridad intrínseca	x
TR-838 Herramienta de sujeción de la batería	x
BT-30 Tubo de respiración de longitud ajustable	x
TR-627 Cinturón de fácil limpieza	x
TR-971 Caudalímetro	x
TR-6310E A2P Filtro	x
TR-6310E A2P Filtro	x
TR-641E Kit de cargador de batería de estación única	x
TR-6600 Prefiltros	x

Kits listo para el uso		
 TR-800 PSK Kit de pulverización de pintura	 TR-800 HIK Kit para industria pesada	 TR-800 ECK Kit de limpieza fácil

** El nivel molesto describe contaminantes que están por debajo del límite de exposición ocupacional (LEP).
Incluye protección frente a fluoruro de hidrógeno hasta 10 x LEP.

3M™ Versaflo™ Equipos filtrantes motorizados con máscaras de ajuste ceñido

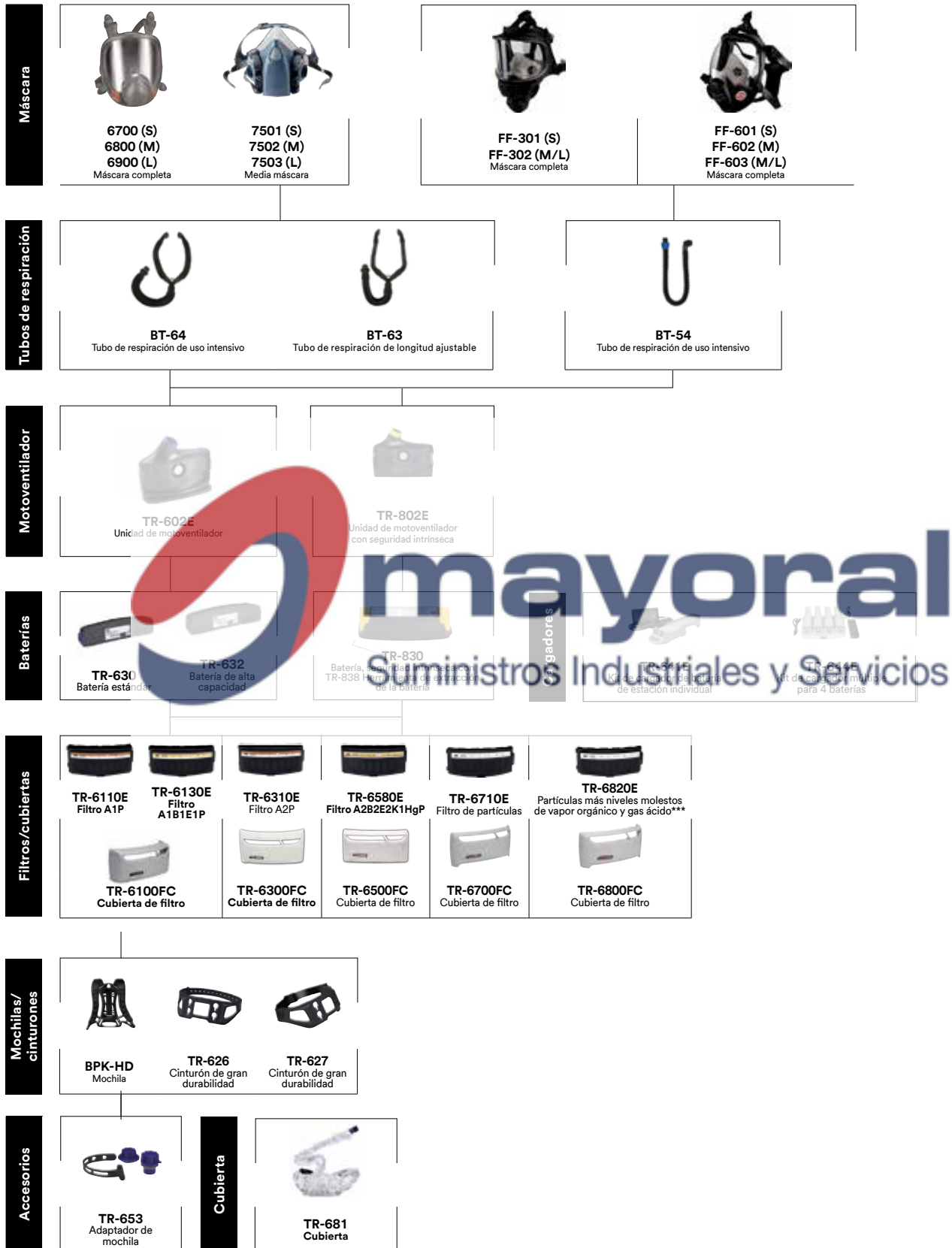

* El nivel molesto describe contaminantes que están por debajo del límite de exposición ocupacional (LEP). Incluye protección frente a fluoruro de hidrógeno hasta 10 x LEP.

3M™ Sistema de motoventilador, serie PF-600E+ con unidades de cabeza holgadas y máscaras de ajuste ceñido

Máscaras

FF-301 (S)
FF-302 (M/L)
Máscara completa

FF-601 (S)
FF-602 (M)
FF-603 (M/L)
Máscara completa

Unidades de cabeza

M-206 M-306 M-406

S-655 S-657

M-207 M-307 M-407

S-757 S-855E

Tubos de respiración

BT-54
Tubo de respiración de uso intensivo

BT-20S/BT-20L BT-30 BT-40

Motoventilador

FF-602E+
Motoventilador

PF-619E+
Kit básico

Filtros**

DT-1135E (Protección P R SL) Filtro de partículas

DT-1235E (Protección P R SL) Filtro de partículas de apertura reducida

DT-4031E (Protección A1 P R SL) Filtro combinado

DT-4032E (Protección B2 P R SL) Filtro combinado

DT-4035E (Protección A1B2 P R SL) Filtro combinado

DT-4036E (Protección A1B2E1 P R SL) Filtro combinado

DT-4045E (Protección A1B2E2K2 P R SL) Filtro combinado

DT-4046E (Protección A1B2E2K2Hg P R SL) Filtro combinado

Cinturones

SS-625*
Cinturón estándar

SS-626*
Cinturón de confort

Cargador de batería

PF-641E*
Cargador de batería

mayoral

Suministros Industriales y Servicios

El kit básico incluye	PF-619E+
PF-602E+ Turbo con batería integrada PF-930	x
PF-641E Cargador de batería	x
SS-626 Cinturón acolchado	x
PF-972 Caudalímetro	x
BT-30 Tubos de respiración longitud fija	x
2 x DT-1135E P Filtros	x
2 x SS-6601 Prefiltros	x

Kits listo para el uso

PF-600E+-LIK
Kit listo para usar de equipo de respiración motorizado

Accesorios para el uso con ciertos cascos de la serie M	
M-973 Cubierta resistente al calor radiante para M-307	
M-975 Cubierta resistente al calor radiante para M-407	
M-961 Marco de cubrevisor	
BT-927 Cubierta para tubo de respiración resistente al calor radiante	
M-967 Cubrevisor tintado con revestimiento dorado y protección UV/IR	
Soluciones auditivas y de comunicación	
MT7V/1 y MT53V/1****	

** Clasificación de gas A1 en filtros relevantes. Los filtros de Hg solo están homologados con los sistemas TH3 y TM3. DT-4031E, DT-4032E, DT-4035E, DT-4045E, DT-4036E y DT-4046E no están homologados para su uso con 3M™ Motoventilador PF-602E+ conectado a 3M™ Máscara completa reutilizable serie FF-600.
*** La protección auditiva debe pedirse por separado. Máscaras

3M™ Sistema de motoventilador para amianto serie PF-600E-ASB con máscaras de ajuste ceñido

Máscara

**FF-301 (S)
FF-302 (M/L)**
Máscara completa

**FF-601 (S)
FF-602 (M)
FF-603 (M/L)**
Máscara completa

Tubos de respiración

SC-BT-56-ASB
Tubos de respiración (80cm)

SC-BT-56-ASB-L
Tubos de respiración (100cm)

Motoventilador

PF-602E-ASB
Motoventilador

PF-619E-ASB
Kit básico

El kit básico incluye	PF-619E-ASB
PF-602E-ASB Turbo con batería integrada (PF-930)	x
PF-972 Caudalímetro	x
SC-327 Cinturón	x
PF-641E Cargador de batería	x
SC-BT-56-ASB Tubos de respiración	x
2 x DT-1135E P Filtros	x
2 x SS-6601 Prefiltros	x
PF-653 Kit de limpieza y almacenamiento	x

Filtros**

DT-1135E
(Protección P R SL)
Filtro de partículas

DT-1235E
(Protección P R SL) Filtro de partículas de apertura reducida

DT-4031E
(Protección A1 P R SL)
Filtro combinado

DT-4032E
(Protección B2 P R SL)
Filtro combinado

DT-4035E
(Protección A1B2 P R SL)
Filtro combinado

DT-4036E
(Protección A1B2E1 P R SL)
Filtro combinado

DT-4045E
(Protección A1B2E2K2 P R SL)
Filtro combinado

DT-4046E
(Protección A1B2E2K2Hg P R SL)
Filtro combinado

Cinturones

SC-327
Wipe Cinturón limpiable Belt

Cargador de batería

PF-641E
Cargador de batería

Kits básicos y kits listos para el uso

PF-600E-ASB-FF-302

**PF-600E-ASB-FF-601
PF-600E-ASB-FF-602
PF-600E-ASB-FF-603**

** Clasificación de gas A1 en filtros relevantes. Los filtros de Hg solo están homologados con los sistemas TH3 y TM3. DT-4031E, DT-4032E, DT-4035E, DT-4045E, DT-4036E y DT-4046E no están homologados para su uso con 3M™ Motoventilador PF-602E-ASB conectado a 3M™ Máscara completa reutilizable serie FF-600.

3M™ Proflow™ Asbestos Powered Air Respirator System, with Tight Fitting Facepieces

Facepiece	 <p>Promask FM3 Full Facepiece</p>	 <p>Vision FM4 Full Facepiece</p>
Breathing Tubes	 <p>EPDM 80cm 5563799* EPDM 100cm 5064039*</p>	
Powered Air Turbo	 <p>Proflow 2 SC Asbestos</p>	
Filters**	 <p>DT-1135E (P R SL Protection) Particulate Filter DT-1235E (P R SL Protection) Particulate Filter Reduced Opening DT-4031E (A1 P R SL Protection) Combinaton Filter DT-4032E (B2 P R SL Protection) Combinaton Filter DT-4035E (A1B2 P R SL Protection) Combinaton Filter DT-4036E (A1B2E1 P R SL Protection) Combinaton Filter DT-4045E (A1B2E2K2 P R SL Protection) Combinaton Filter DT-4046E (A1B2E2K2Hg P R SL Protection) Combinaton Filter</p>	
Belts	 <p>5062996* Wipe Clean Belt</p>	
Battery Charger	 <p>PF-641E (5063791)* Battery Charger</p>	
Starter Kits and Ready Kits		
 <p>Promask Proflow ASB</p>		 <p>Vision Proflow ASB</p>

* Legacy Scott Product ID

**Filters previously from the Scott Pro2000 range. A1 gas classification on relevant filters. Hg filters only approved with TM3 systems. DT-4031E, DT-4032E, DT-4035E, DT-4045E, DT-4036E and DT-4046E are not approved for use with the 3M™ Proflow 2 SC Asbestos Powered Air Turbo connected to Vision FM4 Facepieces.

Protección respiratoria

Equipos de respiración motorizados

Focus

3M™ Versaflo™ Equipos de respiración motorizados Serie TR-300+

Los equipos de respiración motorizados 3M™ Versaflo™ TR-300+ son una protección respiratoria versátil y fácil de usar contra peligros de partículas.



- La unidad es delgada, ligera y bien equilibrada, por lo que es cómoda de usar durante turnos de trabajo prolongados
- Dos caudales de aire seleccionables por el usuario permiten controlar los ajustes de flujo para que el usuario encuentre el que le resulte más cómodo
- Los equipos de respiración motorizados ajustan automáticamente el caudal de aire para compensar el embazamiento del filtro y proporcionar un aire filtrado constante durante su uso

ID	Número de Parte	Descripción	Mín	UV
7100098846	TR302E+	3M™ Versaflo™ Equipo de respiración motorizado TR-302E+	1	Unidad
7100233764	TR300EECK	3M™ Versaflo™ Kit listo para usar fácil de limpiar de equipo de respiración motorizado TR-300E+ ECK	1	Unidad
7100233765	TR300HKL	3M™ Versaflo™ Kit listo para usar para atención médica de equipo de respiración motorizado TR-300E+ HKL	1	Unidad
7100233767	TR300EHIK	3M™ Versaflo™ Kit listo para usar para la industria pesada de equipo de respiración motorizado TR-300E+ HIK	1	Unidad

Focus

3M™ Versaflo™ Kits básicos para equipos de respiración motorizados serie TR-300+

El equipo de respiración motorizado 3M™ Versaflo TR-300+ combina rendimiento, protección y funcionalidad con un diseño moderno, ligero y elegante y una comodidad inigualable. Se trata de una protección respiratoria versátil y de fácil manejo que resulta clave para entornos con partículas. El kit básico para equipos de aire motorizados 3M™ Versaflo™ TR-315+ incluye: unidad turbo de aire TR-302E+, filtro de partículas, prefiltro, apagachispas, cinturón estándar, batería de alta capacidad, kit de cargador de batería y tubo de respiración de longitud ajustable. Simplemente agregue su capucha 3M™ Versaflo™ para una protección respiratoria completa.



- Kit básico sencillo con todos los componentes necesarios para empezar a utilizar el equipo. Simplemente agregue la capucha necesaria.
- Protección respiratoria versátil y fácil de usar contra polvos, neblinas, humos y otros peligros de partículas
- El kit incluye una unidad turbo de aire TR-302E+, filtro de partículas, prefiltro, batería de alta capacidad, cargador de batería, tubo de respiración de longitud ajustable, caudalímetro, cinturón estándar y parachispas.

ID	Número de Parte	Descripción	Mín	UV
7100098908	TR315E+	3M™ Versaflo™ Kit básico de equipo de respiración motorizado TR-315E+	1	Unidad

Protección respiratoria

3M™ Versaflo™ Serie TR-300 Filtros para equipos de respiración motorizados

Los filtros para equipos de respiración motorizados 3M™ Versaflo™ Serie TR-300 están diseñados para los equipos de respiración motorizados 3M™ Serie TR-300+.



- Para equipos de respiración motorizados 3M™ Serie TR-300
- Opciones de filtro de partículas y olores molestos
- Empaquetados individualmente

ID	Número de Parte	Descripción	Mín	UV
7100018861	TR3822E	3M™ Versaflo™ Filtro de gas ácido, niveles de partículas y niveles molestos para equipos de respiración motorizados TR-3822E	5	Unidad
7100266123	TR3712EN	3M™ Versaflo™ Filtro de partículas para equipos de respiración motorizados TR-3712E	5	Unidad
7100018809	TR3802E	3M™ Versaflo™ Filtro para partículas y vapor orgánico molestos para equipos de respiración motorizados TR-3802E	5	Unidad

Focus

3M™ Versaflo™ Equipos de respiración motorizados Serie TR-600

Los equipos de respiración motorizados 3M™ Versaflo™ TR-600 son una protección respiratoria versátil y fácil de usar contra determinados gases y vapores, así como contra partículas.

- Protección respiratoria contra polvos, nieblas, humos y otros riesgos de partículas, además de una gran variedad de peligros de gases y vapores, incluidos vapores orgánicos, gases ácidos, gases inorgánicos, amoníaco y vapores de mercurio
- Tres caudales de aire seleccionables por el usuario, con opciones de ajuste holgado y ceñido, permiten al usuario controlar los ajustes de flujo para que pueda encontrar el que le resulte más cómodo
- Los equipos de respiración motorizados ajustan automáticamente el caudal de aire para compensar el embazamiento del filtro y proporcionar un aire filtrado constante durante su uso



ID	Número de Parte	Descripción	Mín	UV
7100259576	TR602E	3M™ Versaflo™ Equipo de respiración motorizado TR-602E	1	Unidad
7100258808	TR600E ECK	3M™ Versaflo™ Kit listo para usar fácil de limpiar de equipo de respiración motorizado TR-600E ECK	1	Unidad
7100258810	TR600E HKL	3M™ Versaflo™ Kit listo para usar para atención médica de equipo de respiración motorizado TR-600E HKL	1	Unidad
7100258809	TR600E HIK	3M™ Versaflo™ Kit listo para usar para la industria pesada de equipo de respiración motorizado TR-600E HIK	1	Unidad

Protección respiratoria

Focus

3M™ Versaflo™ Kits básicos para equipos de respiración motorizados serie TR-600

El kit básico para unidades turbo de aire motorizadas 3M™ Versaflo™ TR-619E es nuestro kit listo para usar para la protección respiratoria contra partículas, gases y vapores. Viene con todo lo que necesita para empezar, incluyendo el filtro de la unidad turbo de aire motorizada TR-602E, filtro A2P, cubierta del filtro, prefiltros, parachispas, cinturón fácil de limpiar, batería de alta capacidad, kit cargador de una sola batería, tubo de respiración de longitud ajustable BT-30 y caudalímetro. Simplemente agregue su capucha 3M™ Versaflo™ para una protección respiratoria completa.



- Kit básico sencillo con todos los componentes necesarios para empezar a utilizar el equipo. Simplemente agregue la capucha necesaria.
- Protección respiratoria versátil y fácil de usar contra polvos, neblinas, humos y vapores orgánicos.
- EL kit incluye unidad turbo de aire motorizada TR-602E, filtro A2P, cubierta del filtro, prefiltros, parachispas, cinturón fácil de limpiar, batería de alta capacidad, kit cargador de una sola batería, tubo de respiración de longitud ajustable BT-30 y caudalímetro.

ID	Número de Parte	Descripción	Mín	UV
7100053532	TR619E	3M™ Versaflo™ Kit básico de equipo de respiración motorizado TR-619E	1	Unidad

Focus

3M™ Versaflo™ Equipos de respiración motorizados Serie TR-800

Tanto si mezcla y granula compuestos en una instalación farmacéutica como si trabaja con gases combustibles en el sector del petróleo y el gas, el equipo de respiración motorizado 3M™ Versaflo™ TR-800 es esencial.* Disponible en conjuntos o kits listos para usar con todo lo que su equipo necesita para empezar. *El equipo de respiración motorizado 3M™ Versaflo™ TR-800 con la batería 3M™ Versaflo™ TR-830 acoplada tiene la certificación ATEX para su uso en determinadas atmósferas potencialmente explosivas. Está homologado para requisitos de zona 0, por lo que puede resultar adecuado para áreas en las que se esperan atmósferas potencialmente explosivas y se puede utilizar con carácter permanente en las operaciones normales.

- Los kits incluyen unidad de cabeza, tubo de respiración, filtro, cargador de batería, equipo de respiración motorizado, batería, herramienta de sujeción de la batería, cinturón, cubierta del filtro, kit de almacenamiento y limpieza, un caudalímetro y otros componentes seleccionados.
- La batería incluye un parachoques para ayudar a absorber impactos; la conexión mecánica de la batería ayuda a evitar que se extraiga durante el uso
- Las alarmas visuales y sonoras alertan a los usuarios de que queda poca batería y que el flujo de aire es reducido

ID	Número de Parte	Descripción	Mín	UV
7100233732	TR800EPSK	3M™ Versaflo™ Kit de pulverización de pintura de equipo de respiración motorizado de seguridad intrínseca TR-800E PSK	1	Unidad
7100233763	TR800EECK	3M™ Versaflo™ Kit fácil de limpiar de equipo de respiración motorizado de seguridad intrínseca TR-800E ECK	1	Unidad
7100233766	TR800EHIK	3M™ Versaflo™ Kit para la industria pesada de equipo de respiración motorizado de seguridad intrínseca TR-800E HIK	1	Unidad

Protección respiratoria

Focus

3M™ Versaflo™ Kits básicos de equipo de respiración motorizado con seguridad intrínseca, serie TR-800



El kit básico de equipo de respiración motorizado con seguridad intrínseca 3M™ Versaflo™ TR-819E es nuestro práctico kit con aprobación para requisitos de zona 0, que puede resultar adecuado para zonas en las que se esperan atmósferas potencialmente explosivas y permanentes dentro de las operaciones normales. Listo para usar y con todo lo necesario para empezar. El kit TR-819E está aprobado para el uso en una amplia variedad de unidades de cabeza flexibles Versaflo™ de la serie S y unidades de cabeza rígidas de la serie M, y cuenta con certificación ATEX y marcado CE.

- Kit práctico y listo para usar
- Aprobado para el uso en una amplia variedad de unidades de cabeza flexibles Versaflo™ de la serie S y unidades de cabeza rígidas de la serie M
- Incluye una batería de ion litio recargable de capacidad estándar

ID	Número de Parte	Descripción	Mín	UV
7100169180	TR819	3M™ Versaflo™ Kit básico de motoventilador con seguridad intrínseca TR-819E	1	Unidad

3M™ Versaflo™ Series TR-600 y TR-800 Filtros para equipos de respiración motorizados



Los filtros para equipos de respiración motorizados 3M™ Versaflo™ Series TR-600 y TR-800 son nuestra gama de filtros para usar con los equipos de respiración motorizados 3M™ Versaflo™ Series TR-600 y TR-800 y una unidad de cabeza o máscara homologada de 3M™. Los filtros están disponibles en distintas opciones que cubren riesgos de partículas solamente, o para riesgos de la combinación de gas, vapor y partículas.

- Compatible con los equipos de respiración motorizados 3M™ Versaflo™ Series TR-600 y TR-800
- Protección respiratoria contra polvos, nieblas, humos y otros riesgos de partículas, además de una gran variedad de peligros de gases y vapores, incluidos vapores orgánicos, gases ácidos, gases inorgánicos, amoníaco y vapores de mercurio
- Fácil de instalar

ID	Numero de Parte	Descripción	Mín	UV
7100020999	TR6580E	3M™ Versaflo™ Filtro ABE2K1HgP para equipos de respiración motorizados TR-6580E	5	Unidad
7100020971	TR6710E	3M™ Versaflo™ Filtro de partículas para equipos de respiración motorizados TR-6710E	5	Unidad
7100020996	TR6110E	3M™ Versaflo™ Filtro para equipos de respiración motorizados A1P TR-6110E	5	Unidad
7100020998	TR6310E	3M™ Versaflo™ Filtro para equipos de respiración motorizados A2P TR-6310E	5	Unidad
7100020997	TR6130E	3M™ Versaflo™ Filtro para equipos de respiración motorizados ABE1P TR-6130E	5	Unidad
7100020995	TR6820E	3M™ Versaflo™ Filtro para partículas y olores molestos para equipos de respiración motorizados TR-6820E	5	Unidad

Protección respiratoria

Pantallas 3M™ Versaflo™ serie M-300 con equipo de respiración motorizado 3M™ Adflo™

El equipo de respiración motorizado 3M™ Adflo™ con el casco 3M™ Versaflo™ serie M-300 brinda protección para la cabeza según la norma EN397 con nuestro cómodo equipo de respiración motorizado Adflo™.



- El cómodo diseño del visor combina una excelente visión periférica y hacia abajo con una buena claridad óptica
- La mascarilla Adflo puede proteger a los usuarios contra partículas y gases, dependiendo del filtro utilizado
- El deflector integrado permite desviar el caudal de aire al interior de la unidad de cabeza para aumentar la comodidad del usuario

ID	Número de Parte	Descripción	Mín	UV
7100166694	857720	Pantallas 3M™ Versaflo™ M-307 con equipo de respiración motorizado 3M™ Adflo™, 857720	1	Unidad

3M™ Equipo de respiración motorizado serie PF-600E+

El kit de inicio del equipo de respiración motorizado 3M™ serie PF-600E+ es duradero, está diseñado para entornos de uso intensivo y tiene un precio asequible.

- Sistema de equipo de respiración motorizado duradero y económico
- Compatible con filtros 3M™ DT y unidades de cabeza 3M™ Versaflo™ específicas
- La característica de monitorización automática verifica que la unidad esté funcionando según lo diseñado, advierte al usuario si la batería se va a agotar y compensa los cambios en la resistencia del filtro (es decir, cuando el filtro se va saturando de partículas).



ID	Número de Parte	Descripción	Mín	UV
7100293325	PF-602E+	3M™ Equipo de respiración motorizado, PF-602E+	1	Unidad
7100299964	PF619E	Kit de inicio para equipo de respiración motorizado 3M™ PF-600E+	1	Unidad

3M™ Kit listo para usar de equipo de respiración motorizado PF-600E+

Los kits listos para usar de equipo de respiración motorizado serie PF-600E+ de 3M™ son una forma práctica y económica de comprar equipos de respiración motorizados. Los kits listos para usar incluyen equipo motorizado, pantalla facial, batería, cargador y cinturón.



- Sistema de equipo de respiración motorizado duradero y económico
- Los kits listos para usar incluyen una unidad turbo 3M™ PF-602E+, unidad de cabeza o pantalla facial, filtros de partículas, cargador y banda
- Compatible con filtros 3M™ DT y unidades de cabeza 3M™ Versaflo™ específicas

ID	Número de Parte	Descripción	Mín	UV
7100290789	PF-600E+ LIK	3M™ Kit listo para usar en industria ligera de equipo de respiración motorizado, PF-600E+ LIK	1	Unidad

Protección respiratoria

3M™ Equipo de respiración motorizado serie PF-600-ASB

El sistema de equipo de respiración motorizado 3M™ Serie PF-600-ASB es duradero y está diseñado para entornos de uso intensivo, incluso en aplicaciones de asbesto.



- Equipo de respiración motorizado diseñado para aplicaciones de eliminación de asbesto
- Compatible con las máscaras reutilizables 3M™ FF-300 y FF-600
- El turbo PF-602E-ASB también está homologado con la gama de cascos holgados 3M™ Versaflo™ M-200 y M-300.

ID	Número de Parte	Descripción	Mín	UV
7100293324	PF-602E-ASB	Equipo de respiración motorizado 3M™ PF-602E-ASB, 1 unidad/caja	1	Unidad
7100295035	PF-600E-ASB-FF-302	Kit de asbesto de sistema de equipo de respiración motorizado 3M™ PF-600E-ASB-FF-302	1	Unidad
7100293327	PF-600E-ASB-FF-601	Kit de asbesto de sistema de equipo de respiración motorizado 3M™ PF-600E-ASB-FF-601	1	Unidad
7100293329	PF-600E-ASB-FF-602	Kit de asbesto de sistema de equipo de respiración motorizado 3M™ PF-600E-ASB-FF-602	1	Unidad
7100293328	PF-600E-ASB-FF-603	Kit de asbesto de sistema de equipo de respiración motorizado 3M™ PF-600E-ASB-FF-603	1	Unidad
7100293330	PF-619E-ASB	Kit de inicio del sistema de equipo de respiración motorizado 3M™ PF-619E-ASB, 1 unidad/caja	1	Unidad

3M™ Equipo de respiración motorizado serie PV-300

Sistema de equipo de respiración motorizado 3M™ Serie PV-300 es un kit de sistema de equipo de respiración motorizado duradero que cuenta con un motor de montaje frontal para su uso en entornos de trabajo de uso intensivo, incluidas las aplicaciones de asbesto. Este kit incluye un sistema de máscara PV-300E con mascarilla completa, unidad de motor, filtro, batería y banda.



- Equipo de respiración motorizado diseñado para aplicaciones de eliminación de asbesto
- Cuenta con un motor montado en la máscara y una batería montada en la cintura.
- Clasificación IP 54 con filtro instalado en el puerto del filtro, adecuada para la limpieza mediante ducha/rociado de agua

ID	Número de Parte	Descripción	Mín	UV
7100265026	PV-300E-L	Kit de asbesto del sistema de equipo de respiración motorizado 3M™ PV-300E-L, 1 unidad/caja	1	Unidad
7100265033	PV-300E-M	Kit de asbesto del sistema de equipo de respiración motorizado 3M™ PV-300E-M, 1 unidad/caja	1	Unidad
7100265016	PV-300E-S	Kit de asbesto del sistema de equipo de respiración motorizado 3M™ PV-300E-S, 1 unidad/caja	1	Unidad

Protección respiratoria

Equipos de respiración con suministro de aire

3M™ Filtros con suministro de aire serie V-500

Filtros de repuesto para el regulador de suministro de aire 3M™ Versaflo™ V-500 con juntas tóricas.



- Filtro de olores de repuesto y juntas tóricas
- Diseñado para usar con el sistema de suministro de aire 3M™ Versaflo™ V-500E
- El filtro ayuda a eliminar los olores residuales en la línea de suministro de aire

ID	Número de Parte	Descripción	Mín	UV
7000042672	0230551P	3M™ Filtro de olores para FLOWSTREAM con arandelas toroidales "O" y V-500	1	Pack

3M™ Sistema de suministro de aire serie S200+

El sistema de suministro de aire 3M™ Versaflo™ S-200+ es nuestro sistema de suministro de aire que brinda protección respiratoria contra partículas, gases y vapores, así como peligros combinados cuando se usa con una máscara de 3M homologada.



- Para usar con la máscara completa de la serie 6000 de 3M™ y la media máscara de la serie 7500 de 3M™
- Ofrece protección contra partículas como polvo fino, aerosoles, pintura en aerosol o vapores metálicos, gases y vapores, así como peligros combinados
- El sistema proporciona un caudal constante de aire hacia la cara para la máxima comodidad del usuario

ID	Número de Parte	Descripción	Mín	UV
7000144498	S200+	3M™ Equipo de respiración con suministro de aire S-200+	1	Unidad

3M™ Scott™ RAS Asbestos Equipo de respiración de línea de aire

El equipo respiratorio de línea de aire 3M™ Scott™ RAS (Respiratory Airline Supply, suministro respiratorio de línea de aire) Asbestos es un equipo de presión positiva que ofrece los mayores niveles de protección respiratoria. El equipo RAS Asbestos es ideal para zonas con altos niveles de contaminación.



- Desarrollado para satisfacer las necesidades del sector de la eliminación y el decapado de asbesto
- Ideal para zonas con altos niveles de contaminación
- El nivel más alto de protección respiratoria con un factor de protección asignado de 2000

ID	Número de Parte	Descripción	Mín	UV
7100265238	RAS-ASB	3M™ Conjunto de bandolera para máscara con suministro de aire RAS-ASB, 1 unidad/caja	1	Unidad
7100265060	RAS-930-L	3M™ Máscara completa RAS-930-L para RAS-ASB, 4 unidades/caja	4	Unidad
7100265048	RAS-930-S	3M™ Máscara completa RAS-930-S para RAS-ASB, 4 unidades/caja	4	Unidad
7100265036	RAS-931-L	3M™ Máscara completa RAS-931-L para RAS-ASB, 4 unidades/caja	4	Unidad
7100265028	RAS-931-M	3M™ Máscara completa RAS-931-M para RAS-ASB, 4 unidades/caja	4	Unidad
7100265049	RAS-931-S	3M™ Máscara completa RAS-931-S para RAS-ASB, 4 unidades/caja	4	Unidad
7100265034	RAS-ASB-M	Kit de asbesto de sistema de máscara con suministro de aire de 3M™ RAS-ASB-M, 1 unidad/caja	1	Unidad
7100265035	RAS-ASB-S	Kit de asbesto de sistema de máscara con suministro de aire de 3M™ RAS-ASB-S, 1 unidad/caja	1	Unidad

Protección respiratoria

Capuchas y arneses de cabeza

3M™ Versaflo™ Pantallas faciales y cascos Serie M

Las pantallas faciales y los cascos 3M™ Versaflo™ Serie M pueden ayudar a proteger a los trabajadores contra diversos peligros respiratorios y de impactos, a la vez que mantienen la comodidad. Son ligeros, compactos y fáciles de mantener.

- La serie M está diseñada específicamente para utilizarse junto con el equipo de respiración motorizado 3M™ Versaflo™ y los sistemas de suministro de aire de 3M™
- El deflector permite dirigir el caudal de aire al interior de la unidad de cabeza y aumentar así el confort
- Suspensión totalmente ajustable para personalizar el ajuste y la distribución del peso



ID	Número de Parte	Descripción	Mín	UV
7000104037	M406	3M™ Versaflo™ Casco con cubrehombros de alta durabilidad M-406	1	Unidad
7100258668	M407	3M™ Versaflo™ Casco con cubrehombros ignífugo M-407	1	Unidad
7100257937	M306	3M™ Versaflo™ Casco con pieza de sellado facial Comfort M-306	1	Unidad
7100257936	M307	3M™ Versaflo™ Casco con pieza de sellado facial ignífuga M-307	1	Unidad
7100258667	M-206	3M™ Versaflo™ Pantalla facial con pieza de sellado facial Comfort M-206	1	Unidad
7100256071	M-207	3M™ Versaflo™ Pantalla facial con pieza de sellado facial de poliéster ignífuga M-207	1	Unidad

3M™ Versaflo™ Capuchas Serie S-100

Las capuchas 3M™ Serie S-100 están disponibles en diferentes tamaños.

- Para ciertos equipos de respiración motorizados y equipos de suministro de aire de 3M™
- Proporciona cobertura limitada de la cabeza y la cara
- Ofrece protección limitada de la cara y los ojos contra salpicaduras de líquidos y partículas y polvos de baja energía suspendidos en el aire



ID	Número de Parte	Descripción	Mín	UV
7000000142	S133L	3M™ Versaflo™ Capucha con suspensión integrada, grande, S-133L	1	Unidad
7000044300	S133S	3M™ Versaflo™ Capucha con suspensión integrada, pequeña, S-133S	1	Unidad

Protección respiratoria

3M™ Versaflo™ Capuchas con suspensión integrada y alta durabilidad serie S-300

La capucha de alta durabilidad 3M™ Versaflo™ de la serie S-300 es nuestra capucha de alta durabilidad con una suspensión de cabeza integrada para una cobertura total de la cabeza y la cara, así como protección para los ojos y la cara. Nuestra capucha está fabricada con un tejido suave, silencioso y de bajo desprendimiento de fibras para altos niveles de confort. Se puede usar con los equipos de respiración motorizados y los sistemas de máscaras con suministro de aire de 3M™ en una amplia variedad de aplicaciones.



- La suspensión de cabeza integrada proporciona cobertura para la cabeza y la cara.
- Protege la cara y los ojos contra salpicaduras de líquidos y partículas y polvos de baja energía suspendidos en el aire (Grado F)
- Fabricada con tela duradera, suave y de bajo desprendimiento de fibras para la comodidad del usuario.

ID	Número de Parte	Descripción	Mín	UV
7000000144	S333LG	3M™ Versaflo™ Capucha con suspensión integrada y alta durabilidad, grande, S-333LG	1	Unidad
7000044301	S333SG	3M™ Versaflo™ Capucha con suspensión integrada y alta durabilidad, pequeña, S-333SG	1	Unidad

Focus

3M™ Versaflo™ Capuchas con suspensión integrada serie S-500

La capucha de alta durabilidad 3M™ serie S-500 con arnés integrado y pieza de ajuste facial es similar a la serie S-400, pero lleva un tejido más resistente, suave, silencioso y con menor desprendimiento de fibras que se adapta cómodamente al usuario.



- La suspensión de cabeza integrada proporciona cobertura para la cabeza, la cara, el cuello y los hombros
- Protege la cara y los ojos contra salpicaduras de líquidos y partículas y polvos de baja energía suspendidos en el aire (Grado F)
- Fabricada con tela duradera, suave y de bajo desprendimiento de fibras para la comodidad del usuario.

ID	Número de Parte	Descripción	Mín	UV
7000000147	S533L	3M™ Serie S S-533L Capucha de alta durabilidad	1	Unidad
7100011287	S533S	3M™ Serie S S-533S Capucha de alta durabilidad	1	Unidad

Protección respiratoria

3M™ Versaflo™ Capuchas y escafandras Serie S

Las capuchas y escafandras 3M™ Versaflo™ Serie S ofrecen diversas opciones de piezas de ajuste facial, cuellos, cubrehombros y suspensiones, lo que le permite elegir la protección respiratoria que proporcione más ventajas y la mayor comodidad para su equipo.



- Las capuchas y escafandras respiratorias de la serie S están diseñadas específicamente para utilizarlas junto con el equipo de respiración motorizado Versaflo™ y los sistemas de suministro de aire de 3M™.
- Cubre la cabeza, la cara, el cuello y los hombros frente al polvo y la pulverización de pintura
- Proporciona un buen campo de visión

ID	Número de Parte	Descripción	Mín	UV
7000000145	S433L	3M™ Versaflo™ Capucha con suspensión integrada, grande, S-433L	1	Unidad
7100015401	S433L5	3M™ Versaflo™ Capucha con suspensión integrada, grande, S-433L-5	5	Unidad
7000044302	S433S	3M™ Versaflo™ Capucha con suspensión integrada, pequeña, S-433S	1	Unidad
7000000149	S60510	3M™ Versaflo™ Capucha de repuesto premium S-655 con cubrehombros interior S-605	10	Pack
7000000151	S60710	3M™ Versaflo™ Capucha de repuesto premium S-657 con cubrehombros interior S-607	10	Pack
7100079873	S805E5	3M™ Versaflo™ Capucha de repuesto premium con costuras selladas y collar interior S-805-5	5	Unidad
7100079871	S657	3M™ Versaflo™ Capucha de repuesto premium con cubrehombros doble S-657	1	Unidad
7100079870	S655	3M™ Versaflo™ Capucha de repuesto premium con cuello interior S-655	1	Unidad
7100079872	S757	3M™ Versaflo™ Capucha para pintores S-757	1	Unidad
7000027992	S70710	3M™ Versaflo™ Capucha para pintores S-757 con cubrehombros interior S-707	10	Unidad
7100079874	S855E	3M™ Versaflo™ Capucha premium con costuras selladas, talla única, S-855E	1	Unidad



Protección respiratoria

Piezas y accesorios para equipo de suministro de aire

3M™ Baterías de equipo de respiración motorizado

ID	Número de Parte	Descripción	Mín	UV
7100150925	TR830	3M™ Versaflo™ Batería TR-830/94243(AAD), seguridad intrínseca para PAPR TR-800	1	Unidad
7100005643	TR332	3M™ Versaflo™ TR-332 Batería de alta capacidad	1	Unidad
7000144501	TR630	3M™ Versaflo™ TR-630 Batería estándar	1	Unidad
7000144502	TR632	3M™ Versaflo™ TR-632 Batería de alta capacidad	1	Unidad
7100265192	PV-330	Batería 3M™ PV-330 para equipo de respiración motorizado PV-300E, 1 unidad/caja	1	Unidad

3M™ Cargadores de baterías y componentes de carga

ID	Número de Parte	Descripción	Mín	UV
7100236843	PF641E	3M™ Cargador de batería para batería PF-630, PF-641E	1	Unidad
7100007089	TR-341	3M™ Cargadores de baterías y componentes de carga	1	Unidad
7100020282	TR-644UK	3M™ Cargadores de baterías y componentes de carga	1	Unidad
7000103966	TR341E	3M™ TR-341E Cargador de batería individual	1	Caja
7100010253	TR344E	3M™ TR-344E Cargador múltiple para 4 baterías EU	1	Unidad
7000144503	TR640	3M™ Versaflo™ Cuna de carga de baterías, TR-640	1	Unidad
7000144505	TR644E	3M™ Versaflo™ Kit Cargador de baterías, Cuatro estaciones, Europeo, TR-644E	1	Unidad
7000103975	TR-344	3M™ Versaflo™ Kit de cargador de 4 baterías, UK, TR-344	1	Caja
7000103971	TR340	3M™ Versaflo™ TR-340 Soporte para cargador de batería	1	Unidad
7000144504	TR641E	3M™ Versaflo™ TR-641E cargador individual de baterías	1	Unidad
7100264730	PV-341	Cargador de batería 3M™ PV-341 para equipo de respiración motorizado PV-300E, 1 unidad/caja	1	Unidad
7100036882	833706	Cargador de batería para equipo de respiración motorizado 3M™ para Adflo™, 6 estaciones, Unión Europea, 833706	1	Unidad

3M™ Respirador de aire motorizado y correas para los hombros

ID	Número de Parte	Descripción	Mín	UV
7000044425	835020	Tirantes del equipo de respiración motorizado 3M™ para Adflo™, 835020	10	Kit

Protección respiratoria

3M™ Arnese para mochila con respirador de aire motorizado

ID	Número de Parte	Descripción	Mín	UV
7100300071	TR-927	3M™ Arnese para mochila con respirador de aire motorizado	1	Unidad

3M™ Cinturones y conjuntos de cinturones para equipos de respiración motorizados

ID	Número de Parte	Descripción	Mín	UV
7000044238	3010062P	3M™ 301-00-62P Cinturón	5	Unidad
7000042675	5301253P	3M™ 530-12-53P Conector rápido para unidad de cintura CEJN 342 1/4" BSP rosca macho	1	Pack
7100236838	SS626	3M™ Cinturón acolchado SS-626 para equipo de respiración motorizado 3M™ PF-602E+, SS-626	4	Unidad
7100222674	TR627	3M™ TR-627 Cinturón de fácil limpieza	1	Unidad
7100222675	TR-626	3M™ Versaflo™ Cinturón de alta durabilidad, Cuero, TR-626/3M™ Versaflo™ Cinturón de alta durabilidad, Cuero, TR-626	1	Unidad
7000103972	TR326	3M™ Versaflo™ Cinturón de cuero TR-326	1	Caja
7000103973	TR327	3M™ Versaflo™ Cinturón de limpieza fácil TR-327	1	Unidad
7100006958	TR325	3M™ Versaflo™ Cinturón estándar TR-325	1	Pack
7100055314	835000	Cinturón de equipo de respiración motorizado 3M™ para Adflo™, cuero, 835000	1	Unidad
7100236811	SS625	Cinturón estándar de 3M™ para los equipos de respiración motorizados 3M™ PF-602E+ y PF-602E-ASB, SS-625	1	Unidad
7100265213	SC-327	Correa de fácil limpieza 3M™ SC-327 para equipos de respiración motorizados PF-602E-ASB y PV-300E, 1 unidad/caja	5	Unidad
7000044405	835005	Parte delantera del cinturón del equipo de respiración motorizado 3M™ para Adflo™, 835005	1	Unidad



3M™ Ampliación de cinturón para equipo de respiración motorizado

ID	Número de Parte	Descripción	Mín	UV
7100135289	TR627X	3M™ Extensor de cinturón para TR-627X, Easy Clean	1	Unidad

3M™ Adaptadores de mochila para respirador de aire motorizado

ID	Número de Parte	Descripción	Mín	UV
7100035843	TR655	3M™ Versaflo™ Adaptador de mochila, TR-655	1	Unidad

Protección respiratoria

3M™ Cubiertas de filtro de respirador de aire motorizado

ID	Número de Parte	Descripción	Mín	UV
7100237883	SS6607	3M™ Cubierta de filtro SS-6607	10	Unidad
7100021248	TR6100FC	3M™ Versaflo™ Cubierta de Filtro TR-6100FC	1	Unidad
7100021252	TR6500FC	3M™ Versaflo™ Cubierta de Filtro TR-6500FC	1	Unidad
7100021336	TR6300FC	3M™ Versaflo™ Cubierta de Filtro, TR-6300FC 3M™ Versaflo™ Cubierta de Filtro, TR-6300FC	1	Unidad
7100021247	TR6800FC	3M™ Versaflo™ Cubierta de Filtro, TR-6800FC 3M™ Versaflo™ Cubierta de Filtro, TR-6800FC	1	Unidad
7100099577	TR371+	3M™ Versaflo™ Cubierta de filtro , TR-371+	1	Bolsa
7100021251	TR6700FC	3M™ Versaflo™ Cubierta de filtro, TR-6700FC	1	Unidad
7100080252	838031	Cubierta de filtro de equipo de respiración motorizado 3M™ para Adflo™, negro, 838031	1	Cartón

3M™ Versaflo™ Parachispas

ID	Número de Parte	Descripción	Mín	UV
7000103970	TR362E	3M™ Versaflo™ Parachispas TR-362	1	Unidad
7100035845	TR662	3M™ Versaflo™ Parachispas, TR-662 3M™ Versaflo™ Parachispas, TR-662	2	Unidad

3M™ Prefiltros del equipo de respiración motorizado

ID	Número de Parte	Descripción	Mín	UV
7100236854	SS6600	3M™ Prefiltro SS-6600	100	Unidad
7100237884	SS6602	3M™ Soporte de prefiltro SS-6602	10	Unidad
7100021255	TR6600	3M™ Versaflo™ Prefiltro, TR-6600	50	Unidad
7000059880	TR3600	3M™ Versaflo™ TR-3600 Filtro de partículas	10	Pack
7100236853	SS6601	Prefiltro y soporte de prefiltro 3M™ SS-6601	5	Unidad

3M™ Cubierta ignífuga para tubo de respiración

ID	Número de Parte	Descripción	Mín	UV
7000042907	BT926	3M™ BT-926 Cubierta ignífuga para tubo de respiración	1	Unidad
7000103964	BT922	3M™ Versaflo™ BT-922 Cubierta desechable para tubo de respiración	1	Pack
7100099908	BT9274	3M™ Versaflo™ Cubierta resistente al calor radiante para tubo de respiración, BT-927	1	Unidad

Protección respiratoria

3M™ Versaflo™ Cubierta resistente al calor radiante

ID	Número de Parte	Descripción	Mín	UV
7100099853	M973	3M™ Versaflo™ Cubierta resistente al calor radiante, M-973	1	Unidad
7100099854	M975	3M™ Versaflo™ Cubierta resistente al calor radiante, M-975	1	Unidad

3M™ Tubos de respiración de equipo de respiración motorizado y de suministro de aire

ID	Número de Parte	Descripción	Mín	UV
7000144499	S222	3M™ S-222 Tubo de respiración	1	Unidad
7000000159	BT20L	3M™ Versaflo™ BT-20L Tubo de respiración	1	Unidad
7000000158	BT20S	3M™ Versaflo™ BT-20S Tubo de respiración	1	Unidad
7100006955	BT30	3M™ Versaflo™ BT-30 Tubo de respiración	1	Unidad
7100189372	BT-63	3M™ Versaflo™ BT-63 Tubo de respiración de ajuste ceñido y longitud ajustable	1	Unidad
7100189597	BT-64	3M™ Versaflo™ BT-64 Tubo de respiración de ajuste ceñido y uso intensivo	1	Unidad
7100218783	BT-54	3M™ Versaflo™ Tubo de respiración de ajuste ceñido BT-54	1	Unidad
7100038562	BT50	3M™ Versaflo™ Tubo de respiración de ajuste ceñido, BT-50	1	Unidad
7100069524	BT40	3M™ Versaflo™ Tubo de respiración de uso intensivo, BT-40	1	Unidad
7100265213	SC-BT-56-ASB	Tubo de respiración de uso intensivo 3M™ SC-BT-56-ASB para PF-602E-ASB, 1 unidad/caja	1	Unidad
7100265025	SC-BT-56-ASB-L	Tubo de respiración de uso intensivo 3M™ SC-BT-56-ASB-L para PF-602E-ASB, 1 unidad/caja	1	Unidad



3M™ Cubiertas protectoras para equipos de respiración motorizados

ID	Número de Parte	Descripción	Mín	UV
7100236812	PF651	3M™ Cubierta protectora para equipo de respiración motorizado 3M™ PF-602E+, PF-651	5	Unidad
7100260719	TR-381	3M™ Versaflo™ Cubierta PAPR TR-381, para TR-300 PAPR, 10 unidades/estuche	10	Unidad
7100260718	TR-681	3M™ Versaflo™ Cubierta PAPR TR-681, para TR-600/800 PAPR	10	Unidad

3M™ Versaflo™ Cubierta para cabeza

ID	Número de Parte	Descripción	Mín	UV
7100063944	M976	3M™ Versaflo™ Cubierta para cabeza, cuello y hombros M-976	1	Unidad
7100063882	M972	3M™ Versaflo™ Protector ignífugo de la unidad de cabeza, M-972	1	Unidad

Protección respiratoria

Indicadores de caudal de aire del equipo de respiración motorizado 3M™

ID	Número de Parte	Descripción	Mín	UV
7100293333	PF-972	3M™ Indicador de caudal de aire PF-972 para equipo de respiración motorizado PF-602E+, PF-972	1	Unidad
7100035846	TR971	3M™ Versaflo™ Indicador de caudal de aire, TR-971	1	Unidad
7000044404	838020	Caudalímetro del equipo de respiración motorizado 3M™ para Adflo™ 838020	20	Unidad
7000103967	TR-970	Indicadores de caudal de aire del equipo de respiración motorizado 3M™	1	Caja

3M™ Lámina despegable protectora del visor

ID	Número de Parte	Descripción	Mín	UV
7000042683	S920L	3M™ S-920L Protector de visor talla L	40	Unidad
7000027993	S920S	3M™ S-920S Protector de visor	40	Unidad
7000000156	S922	3M™ S-922 Protector de visor gama alta	4	Bolsa
7100001829	M928	3M™ Versaflo™ Lámina despegable protectora del visor M-928	40	Unidad

3M™ Viseras y lentes de repuesto con alimentación y suministro de aire

ID	Número de Parte	Descripción	Mín	UV
7100063883	M927	3M™ Versaflo™ Visor de policarbonato con recubrimiento, M-927	5	Unidad
7000042917	M925	3M™ Versaflo™ Visor de policarbonato sin recubrimiento, M-925	5	Unidad



3M™ Almohadilla de confort para reducción de tallas

ID	Número de Parte	Descripción	Mín	UV
7000044308	S957L	3M™ Almohadilla de confort para el arnés de cabeza integrado S-957L	20	Unidad
7000044309	S957S	3M™ Almohadilla de confort para el arnés de cabeza integrado S-957S	20	Unidad
7000104063	56447	3M™ Almohadilla de confort para reducción de tallas	5	Pack
7000103918	M957	3M™ M-957 Banda de sudor de confort para frente	1	Pack
7000042684	S953	3M™ S-953 Almohadilla de confort para capuchas de gama alta.	1	Unidad
7000042685	S954	3M™ S-954 Almohadilla de confort para reducción de tallas	20	Unidad
7100064142	M956	3M™ Versaflo™ Almohadilla de confort para reducción de tallas, M-956	10	Unidad

Protección respiratoria

3M™ Versaflo™ Herramienta de sujeción de la batería

ID	Número de Parte	Descripción	Mín	UV
7100150921	TR838	3M™ Versaflo™ Herramienta de sujeción de la batería TR-838/94244(AAD) para PAPR TR-800 y batería TR-830	1	Unidad

3M™ Kit de Limpieza y Almacenamiento

ID	Número de Parte	Descripción	Mín	UV
7100035841	TR653	3M™ Versaflo™ Kit de Limpieza y Almacenamiento, TR-6533M™ Versaflo™ Kit de Limpieza y Almacenamiento, TR-653	1	Unidad

3M™ Versaflo™ Cubrevisor

ID	Número de Parte	Descripción	Mín	UV
7100099909	M967	3M™ Versaflo™ Cubrevisor, dorado, tono 5, IR, M-967	1	Unidad

3M™ Conjuntos y válvulas reguladoras de suministro de aire Serie V

ID	Número de Parte	Descripción	Mín	UV
7100005806	V500E	3M™ Versaflo™ Sistema de suministro de aire, regulador de aire V-500E	1	Unidad
7000103979	V200E	3M™ Versaflo™ Sistema de suministro de aire, regulador de calentamiento de aire V-200E	1	Unidad
7000103980	V100E	3M™ Versaflo™ Sistema de suministro de aire, regulador de calentamiento de aire V-100E	1	Unidad

3M™ Mangueras para suministro de aire

ID	Número de Parte	Descripción	Mín	UV
7000042676	3080030P	3M™ 308-00-30P Manguera de suministro de aire estándar de 10 m	1	Unidad
7000042677	3080031P	3M™ 308-00-31P Manguera de suministro de aire estándar de 30 m	1	Unidad
7000042678	3080040P	3M™ 308-00-40P Manguera ligera en espiral de 7,5 m.	1	Unidad
7000044242	3080072P	3M™ 308-00-72P Manguera de suministro de aire estándar de 10 m. antiestática y de altas temperaturas	1	Unidad

3M™ Flow Check Bag

ID	Número de Parte	Descripción	Mín	UV
7100021096	FCB01	3M™ Flow Check Bag, FCB-01	1	Unidad

Protección respiratoria

3M™ Conectores y Tapones para limpieza

ID	Número de Parte	Descripción	Mín	UV
7000044241	5301252P	3M™ 530-12-52P Conector Rectus 25 1/4" BSP rosca macho	3	Unidad
7000042673	5301281P	3M™ 530-12-81P Conectores rápidos CEJN 342 3/8" BSP	1	Pack
7000042674	5301282P	3M™ 530-12-82P Juego de conexión rápida Rectus 25 3/8" BSP	1	Pack
7100237055	PF653	3M™ Tapones de ducha para equipos de respiración motorizados 3M™ PF-600E+ y PF-600E-ASB, PF-653	5	Unidad

3M™ Manguera auxiliar de suministro de aire

ID	Número de Parte	Descripción	Mín	UV
7000088331	C231	3M™ C-231 Manguera auxiliar de suministro de aire	1	Kit

3M™ Respirador de aire motorizado anillo de ajuste de caudal

ID	Número de Parte	Descripción	Mín	UV
7000000157	S955	3M™ S-955 Anillo de ajuste de caudal.	1	Pack

3M™ Collares de cabeza con respirador de aire motorizado

ID	Número de Parte	Descripción	Mín	UV
7100137832	M444	3M™ Versaflo™ Cuello interior M-444		Unidad

3M™ Suspensiones de cabeza con respirador de aire motorizado

ID	Número de Parte	Descripción	Mín	UV
7100063895	M350	3M™ Versaflo™ Arnés para casco M-350	1	Unidad
7100063886	M150	3M™ Versaflo™ Suspensión para la cabeza, M-150	1	Unidad

3M™ Versaflo™ Cubrehombros Serie M

ID	Número de Parte	Descripción	Mín	UV
7100137850	M447N	3M™ Versaflo™ Cubrehombros ignífugo, M-447	1	Unidad
7100137905	M448N	3M™ Versaflo™ Cubrehombros para trabajos pesados, M-448	1	Unidad

Protección respiratoria

3M™ Sellos faciales de aire con suministro eléctrico

ID	Número de Parte	Descripción	Mín	UV
7100137903	M937N	3M™ Versaflo™ Pieza de ajuste facial ignífuga, M-937	5	Unidad
7100137904	M936	3M™ Versaflo™ Pieza de ajuste facial, confortable, M-936	5	Unidad
7100064141	M935	3M™ Versaflo™ Pieza de ajuste facial, estándar, M-935	5	Unidad

3M™ Kits de silenciador de respirador de aire motorizado

ID	Número de Parte	Descripción	Mín	UV
7000104061	0230635P	3M™ V-200E Kit amortiguador (023-06-35P)	1	Kit

3M™ Válvula de sobreflujo

ID	Número de Parte	Descripción	Mín	UV
7000088345	C340	3M™ C-340 Válvula de sobreflujo	1	Par

3M™ Kit de asbesto para sistema de máscara con suministro de aire

ID	Número de Parte	Descripción	Mín	UV
7100266045	RAS-ASB-L	3M™ Kit de asbesto de sistema de máscara con suministro de aire de RAS-ASB-L, 1 unidad/caja	1	Unidad



mayoral
Suministros Industriales y Servicios

3M™ Versaflo™ Sistema de suministro de aire, regulador de aire

ID	Número de Parte	Descripción	Mín	UV
7100024108	S212	3M™ Versaflo™ Sistema de suministro de aire, regulador de aire S-212	1	Unidad

3M™ Bandolera de limpieza fácil para RAS-ASB

ID	Número de Parte	Descripción	Mín	UV
7100265050	RAS- 327	3M™ Bandolera de limpieza fácil RAS-327 para RAS-ASB, 1 unidad/caja	1	Unidad

Piezas faciales y filtros para gases, vapores y partículas.

Máscaras 3M Serie 6000



Piezas de repuesto para
Media Máscara 3M 6100, 6200 y 6300



Piezas faciales y filtros para gases, vapores y partículas.

Máscaras 3M Serie 6500

Piezas de repuesto para
Medias Máscaras 3M 6501, 6502 y 6503

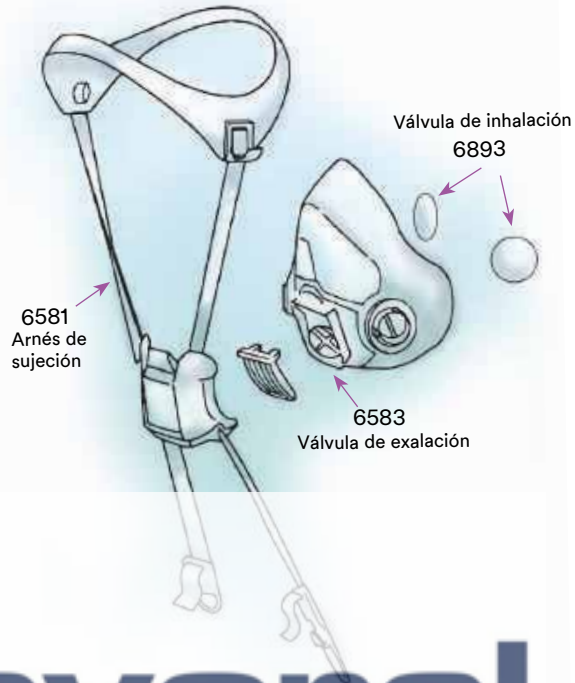

Despiece de Media Máscara 3M 7501, 7502 y 7503

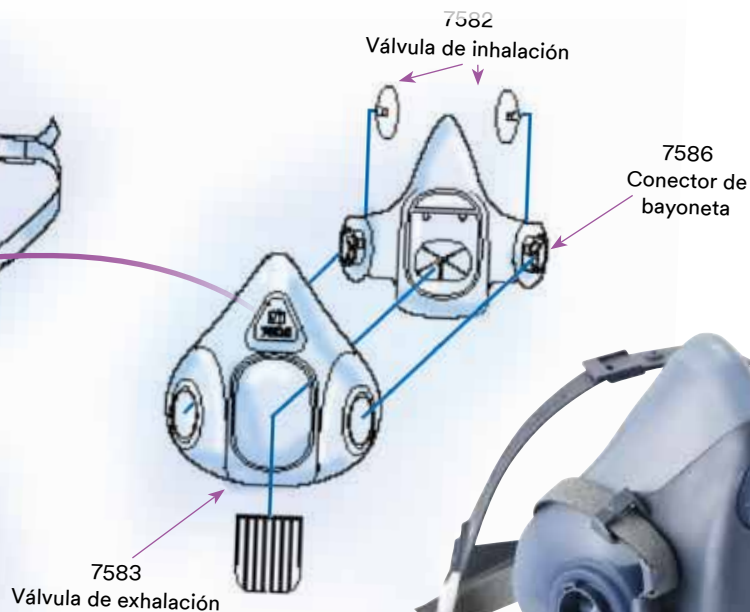
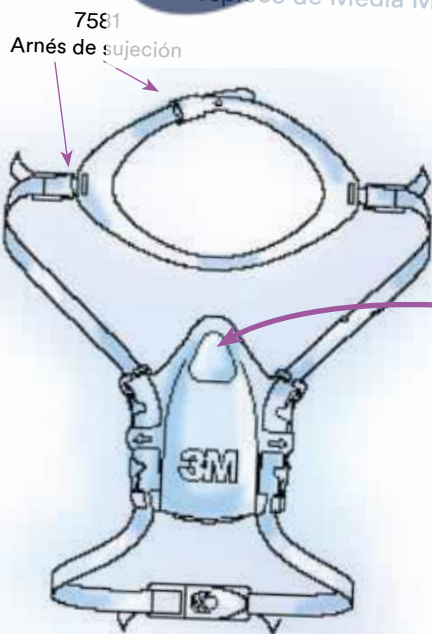

Piezas faciales y filtros para gases, vapores y partículas.

Máscara completa 3M Serie 6000



Despiece de Máscara Completa
3M Serie 6000: 6700S, 6800S y 6900S

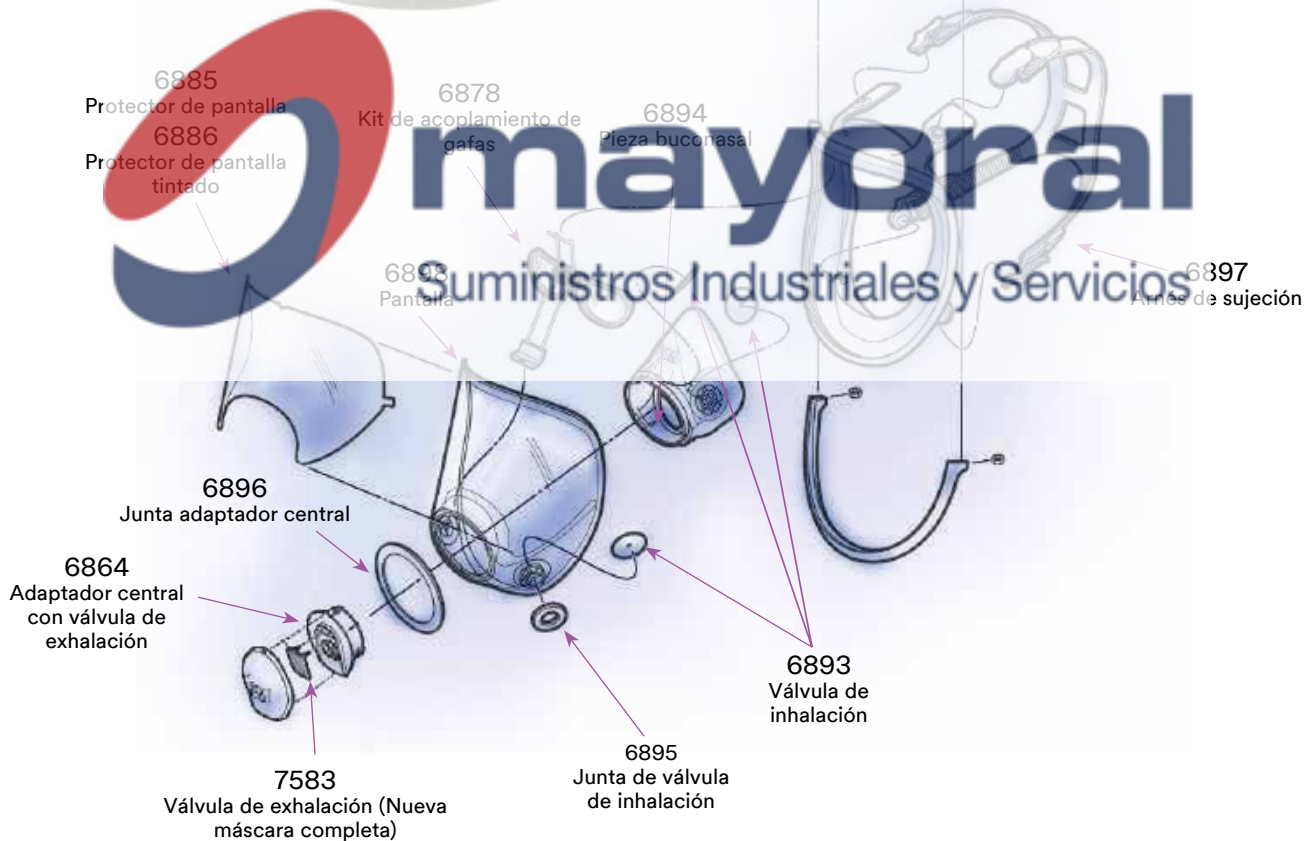

Piezas faciales y filtros para gases, vapores y partículas.

Máscara completa 3M Serie 7000

Despiece de Máscara Completa 3M 7907S



Piezas faciales y filtros para gases, vapores y partículas.

Equipos de suministro de aire comprimido 3M Serie 200+

- S-212 Regulador de caudal de aire
- S-222 Tubo de respiración
- 308-00-30P Manguera de conexión 10 m Estándar
- 308-00-31P Manguera de conexión 30 m Estándar
- 308-00-35P Manguera de conexión 7,5 m Espiral
- 308-00-72P Manguera de conexión 10 m Antiestática alta temperatura
- C-340 Válvulas de sobreflujo
- Gama de máscaras (6100, 6200, 6300, 6501, 6502, 6503, 6700, 6800, 6900, 7002, 7003, 7501, 7502, 7503, 7907S)
- Gama de filtros (ver información relevante de usuario)
- 301-00-62P5 Cinturón
- FCB-01 Dispositivo de comprobación de caudal
- 530-12-81P3 Juego de conexiones
- ACU-03 Unidad de filtración Aircare para pared)
- ACU-04 Unidad de filtración Aircare para suelo)

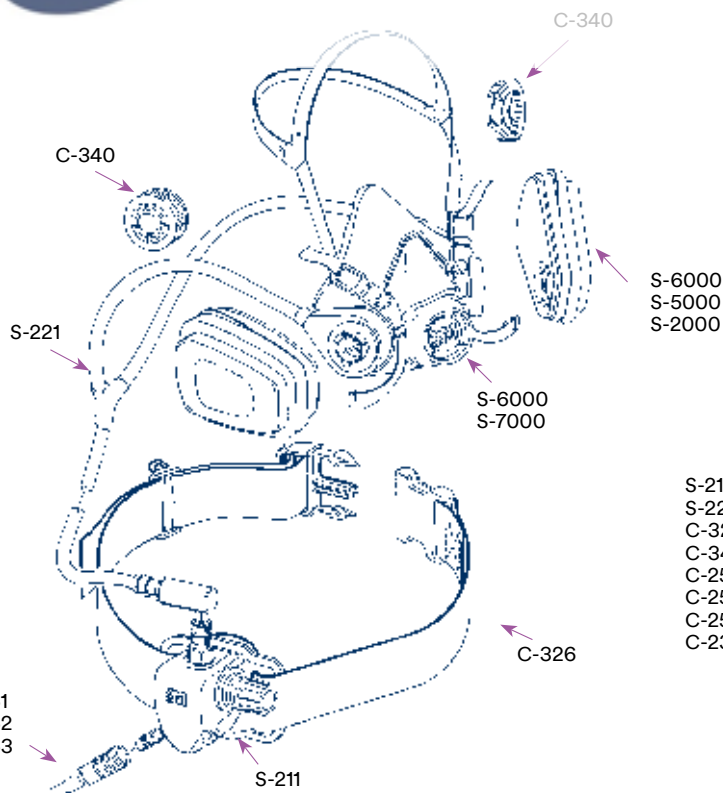
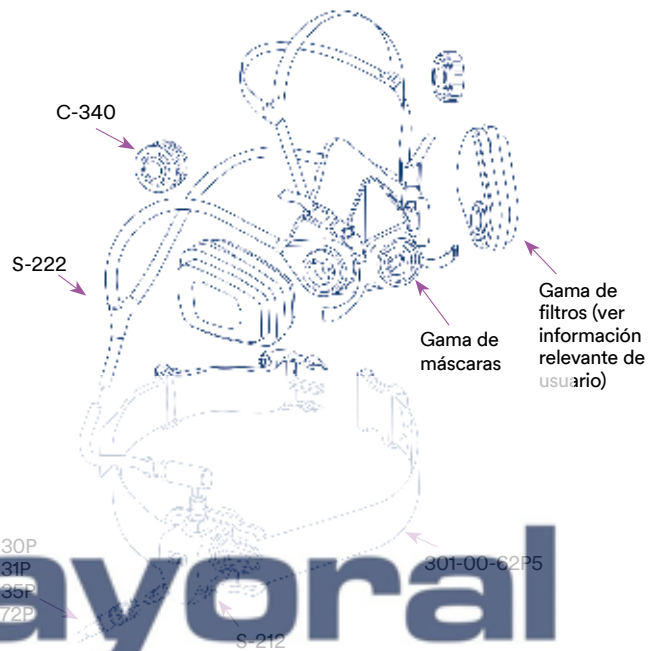

- S-211 Regulador de caudal de aire
- S-221 Tubo de respiración
- C-326 Cinturón para el S-200
- C-340 Válvulas de sobreflujo
- C-251 Manguera de conexión 10 m
- C-252 Manguera de conexión 20 m
- C-253 Manguera de conexión 30 m
- C-231 Manguera para pistola 1,2 m (no ilustrada)

Equipos motorizados y de suministro de aire



Un correcto servicio de mantenimiento preventivo de los equipos motorizados y de suministro de aire 3M™ tiene ventajas claras:

- 🕒 Incrementa la vida útil de los equipos.
- 📈 Incrementa la productividad del usuario y el retorno de la inversión realizada en EPIs.
- 🛡️ Incrementa la confianza y la seguridad de los usuarios y departamentos de prevención.

Por todo esto, 3M ha creado el programa **“Service Partner” de Mantenimiento preventivo de Equipos Motorizados y Suministro de Aire**, para poder garantizar el rendimiento de los productos y su correcto funcionamiento a lo largo del tiempo.



Los distribuidores certificados como “Service Partner” han sido formados y entrenados por 3M™ para asegurar que pueden desempeñar estas funciones con total garantía.

Si quiere más información sobre el servicio, contacte con su delegado de 3M más cercano.





mayoral

Suministros Industriales y Servicios

Detección y
monitorización

■ Detección y monitorización

Dispositivos de Detección

3M™ Detector de vapores orgánicos 3500+

Con el detector de vapores orgánicos 3M™ 3500+ resultará sencillo y rentable realizar pruebas de aire a nivel personal para muchos vapores orgánicos. Es fácil de usar: colóquelo en la solapa, el cuello o el bolsillo de su camisa para que no interfiera con sus actividades laborales. No se necesitan baterías, latiguillos o bombas ni es necesario usar el detector para tomar muestras de aire.

- Diseño de detector de vanguardia
- Sencillo, rentable y cómodo
- Gran capacidad para tomar muestras de una amplia gama de vapores orgánicos



ID	Número de Parte	Descripción	Mín	UV
7100249088	3500+	3M™ Detector de vapores orgánicos, 3500+	10	Unidad

3M™ Detector de vapores orgánicos 3501+

Con el detector de vapores orgánicos de alta frecuencia de muestreo 3M™ 3501+ resulta cómodo y rentable tomar muestras de aire a nivel personal para niveles bajos de vapores orgánicos y muestras de límite de exposición a corto plazo (STEL). Es fácil de usar: colóquelo en la solapa, el cuello o el bolsillo de su camisa para que no interfiera con sus actividades laborales. No se necesitan baterías, latiguillos o bombas ni es necesario usar el detector para tomar muestras de aire.

- Diseño de detector de vanguardia
- Sencillo, rentable y cómodo
- La tasa de muestreo por difusión más alta disponible para controlar niveles bajos de contaminantes y muestreo STEL



ID	Número de Parte	Descripción	Mín	UV
7100249097	3501+	3M™ Detector de vapores orgánicos, Alta frecuencia de muestreo, 3501+	5	Unidad

3M™ Detector de óxido de etileno 3551+

El detector de óxido de etileno 3M™ 3551 es un dispositivo ligero que absorbe gas de óxido de etileno en su entorno. Está fabricado con una carcasa de plástico que contiene una membrana permeable y absorbente. Esta membrana se puede llevar al laboratorio de pruebas para evaluar el nivel de concentración de óxido de etileno en el ambiente.

- Recoja y analice por separado la presencia de óxido de etileno en el lugar de trabajo
- Precisión del +/-25 % y nivel de confianza del 95 % para varios contaminantes presentes en el lugar de trabajo
- Ligero



ID	Número de Parte	Descripción	Mín	UV
7100249356	3551+	3M™ Detector de óxido de etileno, 3551+	5	Unidad

■ Detección y monitorización

3M™ Detector de formaldehído 3721+

Con el detector de formaldehído 3M™ 3721+ resulta cómodo y rentable realizar pruebas de aire a nivel personal en busca de formaldehído y otros determinados aldehídos. Es fácil de usar: colóquelo en la solapa, el cuello o el bolsillo de su camisa para que no interfiera con sus actividades laborales. No se necesitan baterías, latiguillos o bombas ni es necesario usar el detector para tomar muestras de aire.



- Diseño de detector de vanguardia
- Sencillo, rentable y cómodo
- Un método válido para pruebas de aire y análisis de formaldehído y otros determinados aldehídos.

ID	Número de Parte	Descripción	Mín	UV
7100251921	3721+	3M™ Detector de formaldehído, 3721+	5	Unidad







mayoral

Suministros Industriales y Servicios

Protección auditiva

40 millones de trabajadores están expuestos a ruidos fuertes y 13 millones padecen trastornos auditivos a pesar de las normativas del sector*. Para mejorar su programa de conservación auditiva, es importante centrarse en los retos propios de este tipo de protección de forma exhaustiva y adaptada a su empresa. Para implementar una solución que realmente marque la diferencia, es preciso conocer los peligros, las normativas y los factores que afectan la protección.

Los desafíos reales de la protección auditiva

Niveles de ruido variables: Cada entorno es diferente, por lo que los trabajadores pueden enfrentarse a un amplio espectro de niveles de ruido a lo largo del día, incluso en distintas áreas de las mismas instalaciones.

El factor humano: El conducto auditivo externo de cada persona presenta una forma, un tamaño y una anatomía distintos, por lo que no existe una solución de protección auditiva universal. La clave para lograr una protección óptima es conseguir el mejor ajuste posible.

Comunicación entre trabajadores: Cuando es imprescindible que los trabajadores puedan comunicarse entre sí escuchen los sonidos de advertencia, es fundamental proteger su audición al mismo tiempo contra niveles de ruido peligrosos.

¿Qué tipos de ruido requieren protección auditiva?

Tanto en casa como en el trabajo, es importante saber qué ruidos pueden provocar pérdida de la audición y requieren el uso de protección auditiva:

Escala de decibelios db(A)

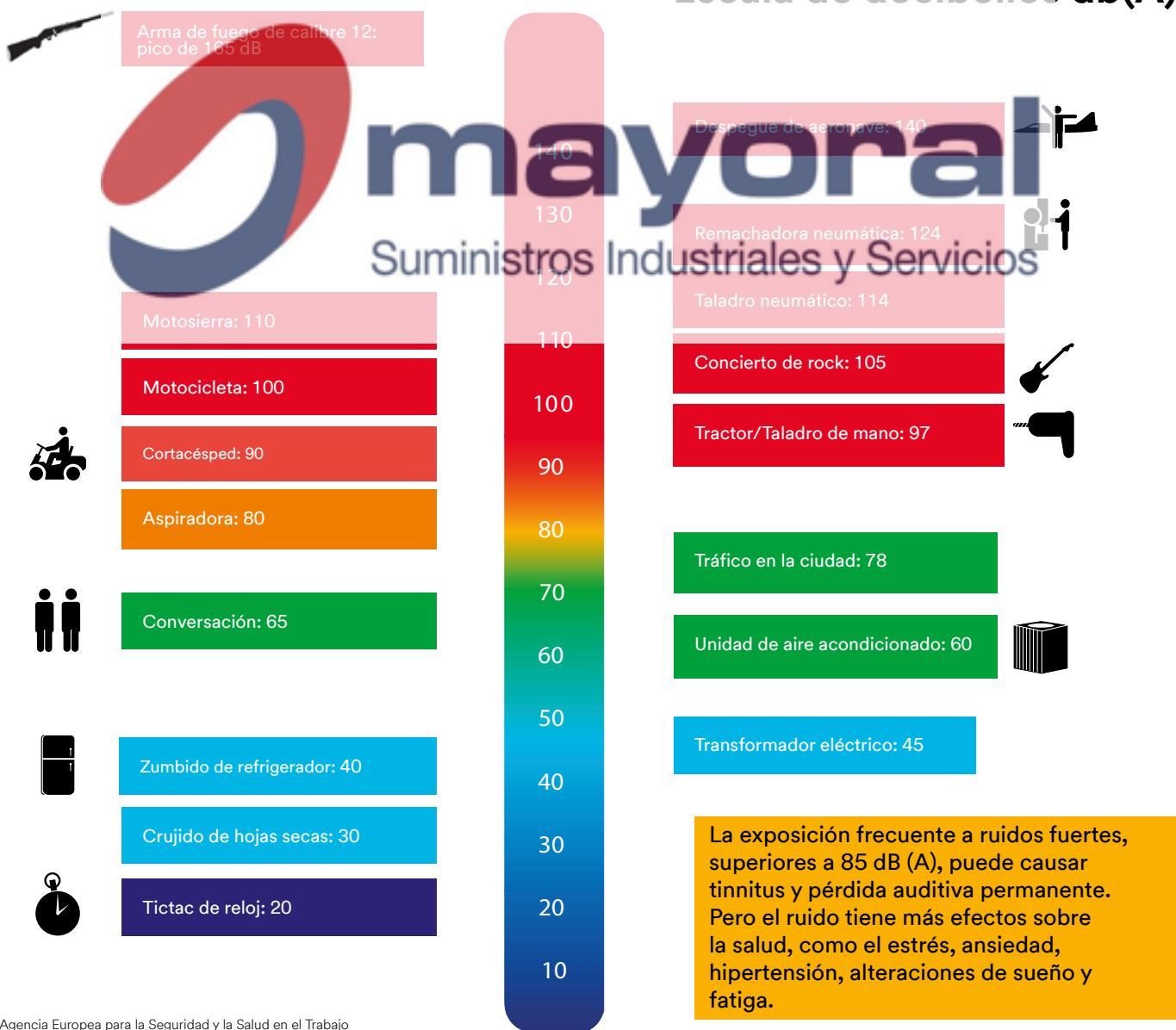

* Fuente: Agencia Europea para la Seguridad y la Salud en el Trabajo

Validación

¿Cómo decide qué protección auditiva ofrecerá a los trabajadores?

Si vous utilisez simplement le taux d'atténuation repris sur l'emballage de protection auditive comme un guide, il se peut que vous ne proposiez pas des niveaux de protection précis pour chaque collaborateur. Chaque oreille a sa taille et sa forme. Pour vous assurer que tous les travailleurs disposent de la protection adaptée, vous devez connaître leur Taux d'atténuation personnel.

La pérdida de la audición inducida por el ruido es 100 % evitable.

¿Por qué elegir 3M?

En 3M somos líderes en protección auditiva; ofrecemos una solución completa que presenta una interfaz sencilla y que permite probar tanto ambos oídos simultáneamente como orejeras. El sistema de validación para los dos oídos 3M™ E-A-Rfit™ permite identificar rápida y fácilmente la valoración de atenuación personalizada de cada empleado, lo que es tan importante como contar con un programa de conservación auditiva que se adapte perfectamente a las operaciones de su empresa.

Aprende más visita: 3M.es/Earfit



1 Ajuste

Pida al empleado que se coloque la protección auditiva.

2 Prueba

Conéctele a los micrófonos e inicie el sonido de prueba del altavoz.

3 Evaluación

Utilice la valoración de atenuación personalizada para personalizar la elección del protector auditivo.



¿Cuál es su valoración de atenuación personalizada?

Cada trabajador es distinto.
Cada trabajo es distinto.
Cada oído es distinto.

Identificar la valoración de atenuación personalizada de cada empleado le ayudará a garantizar que la audición de sus trabajadores esté protegida y que dicha protección cumpla con la normativa aplicable. Por eso creamos el sistema de validación para los dos oídos 3M™ E-A-Rfit™: un método fácil, rápido y preciso.

La prueba de ajuste es clave

Obtenga resultados en los que puede confiar. El sistema de validación 3M™ E-A-Rfit™ para los dos oídos mide la eficacia de los tapones en el interior del oído y proporciona resultados cuantitativos precisos. Como puede probar ambos oídos a la vez, puede centrarse más en la formación sobre aspectos como la importancia del ajuste y de la protección.



¿Sabías que el 40% de los empleados eligen o usan la protección auditiva de forma incorrecta?*

¿Qué se debe tener en cuenta al elegir la protección auditiva?

Algunos factores clave incluyen el nivel de atenuación y protección requerido, considerando también si es necesaria la escucha ambiental y la comunicación. La compatibilidad con otros EPIs es importante en términos de comodidad y ergonomía, pero quizás más importante aún, las combinaciones de protectores auditivos y soportes deben ser probadas y certificadas según el Reglamento de EPP 2016/425 (UE).

3M cree en la importancia de la compatibilidad.



Podemos ayudarle a comprender los requisitos de la norma EN 352:2020 Parte 3 y cómo le ayuda a seleccionar combinaciones seguras y homologadas de orejeras y soportes como los cascos de seguridad.

















**Descarga
la infografía
para obtener
más información**

*Informe de investigación de HSE RR720 "Real world use and performance of hearing protection (Uso y rendimiento de las protecciones auditivas en situaciones reales)".

Elija el producto adecuado



Gráfica comparativa

														
	Tapones 3M™ E-A-R™ Classic™	Tapones con cordón 3M™ E-A-R™ Classic™	Tapones 3M™ E-A-Rsoft™ Yellow Neons™	Tapones 3M™ 1100	Dispensador de tapones 3M™ One Touch™ Pro	Tapones 3M™ E-A-R™ Express™	Tapones 3M™ E-A-R™ Push-Ins™	Tapones 3M™ E-A-R™ UltraFit™	Tapones 3M™ E-A-Rcaps™	Orejeras 3M™ PELTOR™ Optime™ I	Orejeras 3M™ PELTOR™ Optime™ II	Orejeras 3M™ PELTOR™ Optime™ III	Orejeras 3M™ PELTOR™ X4	Orejeras 3M™ PELTOR™ X5
Tipos de protección auditiva:														
Tapones desechables	•	•	•	•	•									
Tapones semiinsertos						•	•							
Tapones reutilizables								•						
Tapones con banda									•					
Orejeras										•	•	•	•	•
SNR v dB	31	31	34	35		28	31/35	29	24	27	31	34	32	37
Nivel de ruido:														
<85 dB														
83–93 dB														
87–98 dB		•	•											
94–105 dB							•	•			•			
95–110 dB			•	•			•					•	•	•
Necesidad del cliente:														
Con cordón		•	•	•		•	•	•						
Sin cordón	•		•	•		•	•	•						
Uso/entorno:														
Temperatura (+frío/caliente+)	••	••	••	••		••	••	••	••	•	•	•	•	•
Humedad	•	•								•	•	•	•	•
Instalaciones con condiciones higiénicas difíciles						•	•	•		•	•	•	•	•



Uso y cuidado de la protección auditiva

Tapones comprimibles



Instrucciones de uso

Enrolle y comprima lentamente los tapones de espuma formando un cilindro muy estrecho. Cuando estén comprimidos, insértelos bien en el canal auditivo. Colocarse los tapones es más fácil si pase el brazo por encima de la cabeza hasta alcanzar la oreja opuesta, y la estira hacia arriba y afuera durante la inserción.

Mantenimiento y limpieza

Mantenga los tapones limpios y libres de material que pueda irritar el canal auditivo. Limpie la suciedad y los residuos de los tapones con un paño limpio entre cada uso. Deséchelos si cambian su firmeza deforma considerable o no recuperan su tamaño y forma original.

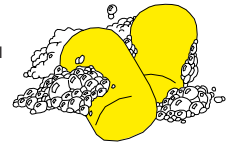

Tapones reutilizables premoldeados

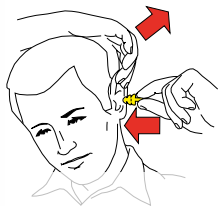

Instrucciones de uso

Pase el brazo por encima de la cabeza hasta alcanzar la oreja opuesta, y estírela hacia afuera al insertar el tapón hasta que sienta que crea un sello. Puede sentir un poco de presión, sobre todo si nunca antes había usado tapones.

Mantenimiento y limpieza

Los tapones premoldeados pueden durar varios meses según el tipo que sean, el entorno de trabajo, las condiciones de higiene y la química corporal. Deben cambiarse si se encogen, endurecen, rasgan, agrietan o deforman permanentemente. Lávelos con agua caliente y enjuáguelos bien. Una vez secos, guárdelos en una funda.

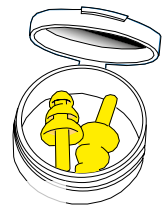

Tapones con banda



Instrucciones de uso

Sostenga los extremos grandes de los tapones y gírelos para dirigir las puntas hacia el conducto auditivo. Presione firmemente y mueva los tapones en el conducto auditivo hasta obtener un sellado cejido. En la mayoría de los casos, tire de la oreja lentamente hacia afuera para facilitar su correcta colocación.

Mantenimiento y limpieza

Los protectores auditivos semiaurales se pueden limpiar de la misma manera que los tapones premoldeados. La banda mantiene los tapones en su lugar para crear un aislamiento acústico. Por lo tanto, no se debe manipular de manera que la protección se vea afectada negativamente.



Orejas



Instrucciones de uso

Las orejas deben tapan las orejas por completo para crear un sello con la cabeza. Ajuste la banda de manera que el acolchado ejerza presión alrededor de las orejas y se obtenga la mejor reducción posible de ruido. Recójase el cabello hacia atrás y asegúrese de que no quede atrapado por debajo del acolchado. No use gorras. Tampoco se coloque lápices detrás de las orejas ni ningún otro objeto que pueda interferir con el sello.

Mantenimiento y limpieza

El acolchado se puede limpiar con agua jabonosa tibia y enjuagarse bien. No utilice alcohol ni disolventes. Por lo general, el acolchado se debe cambiar al menos dos veces al año, cuando se vuelva rígido, se agriete o deje de sellar correctamente. No modifique las orejas de ninguna forma; sobre todo, no estire ni maltrate la diadema, ya que esto reducirá la protección.

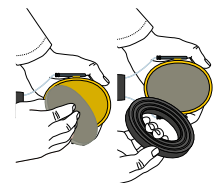

Instrucciones de uso



Dispensador de tapones 3M™ E-A-R™ One Touch™ Pro

Ofrezca a sus empleados protección auditiva donde la necesiten. El dispensador 3M™ One Touch™ Pro dispensa un tapón por vez con un simple giro. Reduzca el gasto y desperdicio de los tapones envueltos individualmente. Este dispensador, hecho de plástico ABS con una placa trasera de acero recubierto con pintura electrostática, está diseñada para entornos exigentes, tanto interiores como exteriores.

- ▶ Dispensa tapones de forma precisa, uno a uno
- ▶ Dispensa los tapones directamente en la mano
- ▶ Está fabricado con una placa trasera de acero recubierto con pintura electrostática y plásticos ABS y POM duraderos, para resistir entornos exigentes
- ▶ Se puede poner de pie en una mesa o montar en una pared, en interiores o exteriores
- ▶ Los orificios de montaje están diseñados para adaptarse a una amplia variedad de dispensadores de otras marcas
- ▶ El diseño innovador protege de sol, la lluvia y el viento si se sitúa en exteriores



Tapones
3M™ E-A-R™ Classic™

Tapones
3M™ E-A-Rsoft™ Yellow Neons™

Tapones 3M™ 1100

Referencia	Descripción del producto	Cantidad por estuche
391-0000	Dispensador de tapones 3M™ E-A-R™ Touch™	1 unidad
PD-01-001	Botella de tapones de recambio 3M™ E-A-R™ Classic™	500 pares
PD-01-002	Botella de tapones de recambio 3M™ E-A-R™ soft™ Yellow Neons™	500 pares
1100-R	Botella de tapones de recambio 3M™ 1100	500 pares

Protección auditiva

Tapones

Focus

3M™ E-A-R™ Express™ Tapones semi-insertos

Los tapones 3M™ E-A-R™ Express™ se han diseñado para insertarlos en el canal auditivo con el objetivo de ayudar a reducir la exposición a niveles peligrosos de ruido. Ofrecen un rendimiento de inserción con una mano y con dos manos con SNR de 28 dB probado de acuerdo con EN 352-2:2020.

- Ofrecen un rendimiento de inserción con una mano y dos manos con SNR de 28 dB de acuerdo con EN 352-2:2020.
- Con un diseño en forma de cápsula para conseguir un sellado eficaz.
- Las puntas de espuma patentadas E-A-R™ de 3M™ se comprimen fácilmente para una inserción suave y una expansión lenta hasta lograr un ajuste seguro



ID	Número de Parte	Descripción	Mín	UV
7000103732	EX-01-001	3M™ E-A-R™ Express™ Tapones para los oídos, con cordón, 100 pares/caja, EX-01-001	400	Par
7000103733	EX-01-002	3M™ E-A-R™ Express™ Tapones semi-insertos, sin cordón, 400 pares/caja, EX-01-002	400	Par

3M™ No-Touch™ Tapones

Los tapones de espuma 3M™ No-Touch™ crean un sellado higiénico que reduce el ruido sin necesidad de tocarlos o comprimirlos, simplemente hay que empujar para ajustarlos. Proteja su audición hasta 34 dB con nuestros tapones con certificado EN 352-2:2020.

- Certificado CE según EN 352-2:2020
- Reducen los niveles de ruido en 34 dB
- El vástago de paleta flexible los hace higiénicos y fáciles de usar, ya que no es necesario tocar la punta de espuma

mayoral
Suministros Industriales y Servicios



ID	Número de Parte	Descripción	Mín	UV
7000052849	PN-01-004	3M™ No-Touch™ Tapones para los oídos, con cordón, 100/pack, PN-01-004	100	Par

3M™ E-A-R™ Push-Ins™ Tapones semi-insertos

Los tapones 3M™ E-A-R™ Push-Ins™ tienen una punta de espuma 3M E-A-Rform™ con la forma y el tamaño necesarios para adaptarse cómodamente a la mayoría de los oídos. Nuestros inconfundibles tapones para los oídos de color amarillo tienen un vástago azul flexible que facilita la inserción con una o dos manos. Gracias a la inserción a presión, la colocación y la extracción resultan fáciles e higiénicas.

- Inserción con 1 mano 31 dB, inserción con 2 manos 35 dB
- Punta E-A-Rform™ única con la forma y el tamaño adecuados para adaptarse cómodamente a la mayoría de los oídos
- El vástago flexible los hace higiénicos y fáciles de usar, ya que no es necesario tocar la punta de espuma



ID	Número de Parte	Descripción	Mín	UV
7000052713	PICB	3M™ E-A-R™ Push-Ins™ Tapones semi-insertos, con cordón, 400 pares/caja, EX-01-020	400	Par
7000052714	PISB	3M™ E-A-R™ Push-Ins™ Tapones semi-insertos, sin cordón, 400 pares/caja, EX-01-021	400	Par

Protección auditiva

3M™ E-A-Rsoft™ 21 Tapones

Los tapones desechables 3M™ E-A-Rsoft™ 21 se han diseñado para insertarlos en el canal auditivo y ayudar a reducir la exposición a niveles peligrosos de ruido y a sonidos fuertes.

- Espuma de poliuretano suave de expansión lenta que ofrece comodidad todo el día
- La forma redonda ofrece un ajuste seguro
- No requiere compresión



ID	Número de Parte	Descripción	Mín	UV
7000052712	ES21B	3M™ E-A-Rsoft™ 21 Tapones desechables, sin cordón, 1000 pares/caja, ES-01-009	1000	Par

Focus

3M™ E-A-R™ Classic™ Tapones desechables

Los tapones 3M™ E-A-R™ Classic™ desechables se han diseñado para insertarlos en el canal auditivo y para ayudar a reducir la exposición a niveles peligrosos de ruido y a sonidos fuertes de hasta 31 dB de SNR. Estos productos están disponibles en versión con cordón y sin cordón.

- Reducen los niveles de ruido hasta 31 dB (tanto con cordón como sin cordón), probados según EN 352-2:2020.
- La espuma suave con absorción de energía proporciona una baja presión de equilibrio, lo que los convierte en unos de los tapones para los oídos más cómodos de 3M
- Resistentes a la humedad, al no absorberla son menos propensos a hincharse



ID	Número de Parte	Descripción	Mín	UV
7000103748	PD-01-009	3M™ E-A-R™ Classic™ Tapones desechables, bolsa de recarga, 500 pares/bolsa, PD-01-009	2000	Par
7000038203	PD-01-001	3M™ E-A-R™ Classic™ Tapones desechables, botella de recarga, 500 pares/botella, PD-01-001	500	Par
7000052844	CC-01-000	3M™ E-A-R™ Classic™ Tapones desechables, con cordón, 200 pares/caja, CC-01-001	200	Par
7000103736	FP01000	3M™ E-A-R™ Classic™ Tapones desechables, sin cordón, 5 pares/caja, FP-01-000	1000	Par
7000038198	PP-01-002	3M™ E-A-R™ Classic™ Tapones desechables, sin cordón, bolsa resellable, 250 pares/caja, PP-01-002	250	Par

3M™ E-A-R™ Classic™ Tapones pequeños

El diámetro del tapón pequeño 3M™ E-A-R™ Classic™ es un 7 % menor que el del tapón Classic (y tiene la misma longitud) para ayudar a proporcionar comodidad y protección óptimas en oídos más pequeños.

- Los tapones 3M™ E-A-R™ Classic™ son un referente del sector de la protección auditiva al ser los primeros tapones de espuma del mundo
- Recuperación lenta, la espuma de baja presión se ajusta a la forma del conducto auditivo para mayor confort y usabilidad
- Material resistente a la humedad que se expande a un ritmo constante, incluso en entornos húmedos



ID	Número de Parte	Descripción	Mín	UV
7000089396	AM01001	3M™ E-A-R™ Classic™ Tapones pequeños, sin cordón, 250 pares/caja, AM-01-001	2000	Par

Protección auditiva

3M™ E-A-Rsoft™ Yellow Neons™ Tapones Desechables

Los tapones 3M™ E-A-Rsoft™ Yellow Neons™ se han diseñado para insertarlos en el canal auditivo con el fin de ayudar a reducir la exposición a niveles peligrosos de ruido de hasta 34 dB, probados según EN 352-2:2020. Disponibles en dos versiones: con cordón o sin cordón.



- Reducen los niveles de ruido hasta 34 dB, probado según EN 352-2:2020.
- Los tapones de colores brillantes y amarillo neón son fáciles de identificar en los controles de cumplimiento
- La espuma blanda ayuda a reducir la presión dentro del canal auditivo

ID	Número de Parte	Descripción	Mín	UV
7000103747	PD-01-010	3M™ E-A-Rsoft™ Yellow Neons™ Tapones desechables, bolsa de recarga, 500 pares/bolsa, PD-01-010	2000	Par
7000038202	PD-01-002	3M™ E-A-Rsoft™ Yellow Neons™ Tapones desechables, botella de recarga, 500 pares/botella, PD-01-002	500	Par
7000052845	ES-01-005	3M™ E-A-Rsoft™ Yellow Neons™ Tapones desechables, con cordón, 200 pares/caja, ES-01-005	200	Par
7100111802	ES-01-001	3M™ E-A-Rsoft™ Yellow Neons™ Tapones desechables, sin cordón, 250 pares/caja, ES-01-001	1000	Par

3M™ E-A-Rsoft™ FX Tapones desechables comprimibles

Los tapones para los oídos 3M™ E-A-Rsoft™ FX™ son unos tapones cómodos en forma de campana que cuentan con una espuma de poliuretano (PU) expandible supersuave. Ofrecen el nivel más alto de reducción de ruido de la línea de tapones 3M, hasta 37 dB, probado según EN 352-2:2002.

- Reducen los niveles de ruido hasta 37 dB, probado según EN 352-2:2002.
- El diseño cónico permite adecuarlos bien a una gran variedad de conductos auditivos
- Incluyen una espuma de poliuretano (PU) supersuave de recuperación lenta que proporciona un sellado fiable



ID	Número de Parte	Descripción	Mín	UV
7000052711	ES-01-021	3M™ E-A-Rsoft™ FX Tapones desechables, con cordón, 2000 pares/caja, ES-01-021	200	Par
7000052710	ES-01-020	3M™ E-A-Rsoft™ FX Tapones desechables, sin cordón, 2000 pares/caja, ES-01-020	200	Par

3M™ E-A-Rsoft™ Tapones de metal detectable

Los tapones de metal detectable 3M™ E-A-Rsoft™ son ideales para altos niveles de exposición al ruido, particularmente efectivos contra el ruido de baja frecuencia.



- Bola de acero inoxidable implantada en el tapón con cordón infundido metálico detectable por sistemas detectores de metales en la industria alimentaria y de bebidas
- Espuma de poliuretano ecológica de recuperación lenta
- Su forma cónica permite adaptarlos de forma rápida a la mayoría de canales auditivos

ID	Número de Parte	Descripción	Mín	UV
7000052715	ES-01-011A	3M™ E-A-Rsoft™ Tapones de metal detectable, ES-01-011A	200	Par

Protección auditiva

3M™ Tapones Desechables Serie 1100

Los tapones 1100 de 3M™ son tapones de espuma desechables diseñados para insertarlos en el canal auditivo y ayudar a reducir la exposición a niveles peligrosos de ruido de hasta 35 dB, probados según EN 352-2:2020.

- Reducen los niveles de ruido hasta 35 dB, probado según EN 352-2:2020
- El diseño cónico permite adecuarlos bien a una gran variedad de conductos auditivos
- La suave espuma hipoalergénica se ablanda con la temperatura corporal una vez insertada para un uso cómodo y prolongado



ID	Número de Parte	Descripción	Mín	UV
7100100263	1100R	3M™ Tapones Serie 1100 desechables, bolsa de recarga, sin cordón, 1100R	2000	Par
7000103721	1100B	3M™ Tapones Serie 1100 desechables, botella de recarga, sin cordón, 1100D	500	Par
7100100638	1110	3M™ Tapones Serie 1100 desechables, con cordón, 1110	500	Par
7100100637	1100	3M™ Tapones Serie 1100 desechables, sin cordón	1000	Par
7000103796	1100P	3M™ Tapones para los oídos, sin cordón, pack de 2 pares, 12 pares/caja, 1100P	2	Par

3M™ E-A-R™ Tapones reutilizables

Los tapones reutilizables 3M™ E-A-R™ UltraFit™ y 3M™ E-A-R™ Tracers™ se han diseñado para insertarlos en el canal auditivo y ayudar a reducir la exposición a niveles peligrosos de ruido.

- Reducen los niveles de ruido hasta 29 dB de SNR de acuerdo con EN 352-2:2020
- Diseño patentado tri-flange en material premoldeado que los hace adecuados para la mayoría de canales auditivos
- Vástago firme y largo que facilita la inserción y extracción de los tapones



ID	Número de Parte	Descripción	Mín	UV
7000038200	TR-01-000	3M™ E-A-R™ Tracers™ Tapones reutilizables, con cordón, 50 pares/caja, TR-01-000	200	Par
7000038199	UF-01-000	3M™ E-A-R™ UltraFit™ Tapones reutilizables, con cordón, 50 pares/caja, UF-01-000	500	Par

3M™ E-A-R™ Ultrafit X™ Tapones

Los tapones 3M™ E-A-R™ Ultrafit™ X son nuestros protectores auditivos con cordón con un innovador vástago con empuñadura de pistola diseñado para que sean fáciles de poner y quitar. Se ajustan cómodamente a la mayoría de los oídos y reducen los niveles de ruido en 33 dB según la certificación EN 352:2:2020.

- Reduce los niveles de ruido hasta 33 dB, probado según EN 352-2:2020
- Cuenta con un innovador vástago con empuñadura de pistola para una inserción y extracción optimizadas para un mejor sellado y protección
- Punta de polímero flexible de triple brida para un ajuste cómodo en la mayoría de los canales auditivos



ID	Número de Parte	Descripción	Mín	UV
7000103757	UF01014	3M™ E-A-R™ UltraFit™ X Tapones reutilizables, con cordón, 220 pares/caja, UF-01-014	50	Par

Protección auditiva

3M™ Tapones Reutilizables Serie 1200

Los tapones 3M™ Serie 1200 son tapones de espuma reutilizables diseñados para insertarlos en el canal auditivo y reducir la exposición a niveles peligrosos de ruido de hasta 25 dB.

- Reducen los niveles de ruido en hasta 25 dB
- Diseño de triple contorno con vistas a un ajuste óptimo para la mayoría de tamaños de canales auditivos
- Fabricados en material suave y duradero para una comodidad óptima



ID	Número de Parte	Descripción	Mín	UV
7100288287	3M1271	3M™ 1271 Tapones reutilizables, con cordón, 50 pares/caja	300	Par

3M™ Tri-Flange™ Tapones reutilizables

Los tapones 3M™ Tri-Flange™ son nuestros innovadores y cómodos protectores auditivos con rebordes suaves y flexibles que se adaptan a la forma de los oídos. Disponibles con un cordón de tela o vinilo, resultan muy cómodos para su uso intermitente.

- Reducen los niveles de ruido hasta 29 dB SNR de acuerdo con EN 352-2:2020.
- Con contorno triple suave y flexible que se adapta a la forma de la oreja proporcionando un sello acústico eficaz
- Sin necesidad de manipular la punta del tapón; basta con empujarlo de forma sencilla e higiénica para que encaje



ID	Número de Parte	Descripción	Mín	UV
7000052851	PN-01-006	3M™ Tri-Flange™ Tapones reutilizables, cordón de tela, 400 pares/caja, PN-01-006	400	Par

3M™ 1310 Tapones con banda

Los tapones con banda 3M™ E-A-R™ 1310 están diseñados con una diadema patentada con capacidad de flexión que se ajusta a los movimientos de la mandíbula y la cabeza, lo que garantiza un ajuste cómodo y seguro con baja presión constante en el oído. Nuestra robusta banda de plástico acetal azul puede ajustarse detrás de la cabeza o debajo de la barbilla, lo que la hace ideal para usuarios expuestos a ruidos intermitentes.

- Reducen los niveles de ruido en hasta 26 dB
- El diseño flexible ayuda a mantener una presión constante y cómoda independientemente del tamaño de la cabeza
- Innovadora banda flexible para un ajuste óptimo y una comodidad superior



ID	Número de Parte	Descripción	Mín	UV
7100089592	1310	3M™ Tapones con banda, 1310	50	Unidad

Protección auditiva

3M™ E-A-R™ Caboflex™ Tapones con banda

Los tapones 3M™ E-A-R™ Caboflex se ajustan cómodamente alrededor del cuello cuando no están en uso y resultan ideales cuando se entra o se sale de áreas de mucho ruido. Cada uno de los dos insertos de forma cónica se gira hasta quedar alineado con el canal auditivo, proporcionando una barrera estable y eficaz contra el ruido.

- Reducen los niveles de ruido hasta 21 dB cuando se usan con diadema
- Tapones de forma cónica con banda que se giran hasta alinearse con el canal auditivo y proporcionar un sellado resistente a los movimientos contra el ruido
- Los tapones son lavables y reutilizables, lo que redundará en la higiene y la economía



ID	Número de Parte	Descripción	Mín	UV
7000089406	CF-01-000	3M™ E-A-R™ Caboflex™ Tapones con banda, 40/caja, CF-01-000	40	Unidad

3M™ E-A-Rcaps™ Tapones con banda

El protector auditivo con banda E-A-Rcaps™ de 3M™ está equipado con tapones semiaurales diseñados para sellar la parte de entrada del canal auditivo y ayudar a reducir la exposición a niveles peligrosos de ruido y sonidos de hasta 23 dB.

- Reducen los niveles de ruido en hasta 23 dB
- Son uno de los protectores auditivos con banda más ligeros del mercado
- Banda flexible y duradera que se puede lavar y reutilizar varias veces



ID	Número de Parte	Descripción	Mín	UV
7000103729	EC-01-000	3M™ E-A-Rcaps™ Tapones con banda, 10/caja, EC-01-000	50	Unidad

3M™ E-A-R™ Tapones de repuesto

Tapones de recambio para una mayor higiene y económicos que se adaptan a los tapones con banda 3M™ E-A-Rcaps™, 3M™ E-A-R™ Caboflex™ y 1310.

- Tapones de espuma de repuesto para los tapones con banda 3M™ E-A-Rcaps™, 3M™ E-A-R™ Caboflex™ y 1310.
- Tapones fáciles de quitar y recolocar en los tapones con banda.
- Los tapones de repuesto son una forma sencilla de mejorar la higiene y la comodidad de su protector auditivo con banda lavable.



ID	Número de Parte	Descripción	Mín	UV
7000103730	ES-01-300	3M™ E-A-Rcaps™ Tapones de repuesto, 23 dB, 2000 pares/caja, ES-01-300	500	Par
7000089404	ES-01-301	3M™ E-A-Rcaps™ Tapones de repuesto, 50 pares/caja, ES-01-301	50	Par
7000089407	CS01000	3M™ E-A-R™ Caboflex™ Tapones de repuesto, 21 dB, 50 pares/caja, CS-01-000	50	Par
7100100262	1311	3M™ E-A-R™ Tapones de repuesto, 1311	100	Par

Protección auditiva

Dispensador de tapones auditivos

3M™ E-A-R™ One Touch™ Pro Dispensador de tapones

El dispensador de tapones 3M™ E-A-R™ One Touch™ Pro ofrece un fácil acceso a los tapones cuando los trabajadores cambian de sitio. Con un simple giro dispensa tapones de forma precisa, uno a uno. Este dispensador reutilizable se puede poner de pie sobre una mesa o montar en la pared y puede rellenarse con recargas One Touch™ de tapones 3M™ E-A-R™, unos de los más utilizados.



- Dispensa tapones de forma precisa, uno a uno
- Dispensa los tapones directamente en la mano
- Plástico ABS duradero para entornos duros

ID	Número de Parte	Descripción	Mín	UV
7100064963	391-0000	3M™ One Touch™ Pro Dispensador de tapones para los oídos, 391-0000	1	Unidad



Protección auditiva

Orejeras

Focus

3M™ PELTOR™ X1 Orejeras

Las orejeras 3M™ PELTOR™ X1 son nuestros protectores auditivos ligeros con almohadillas suaves y cómodas. Disponibles como diadema, accesorio para casco y arnés de nuca. El modelo con diadema cuenta con una diadema doble con aislamiento eléctrico que reduce la acumulación de calor en la parte superior de la cabeza. Según las preferencias del usuario o las necesidades de la aplicación, hay versiones con sujeción al casco disponibles con aislamiento eléctrico dieléctrico o con robustos brazos metálicos.



- Reducción de los niveles de ruido de 26-27 dB, según el modelo, probada según EN 352:2020.
- La diadema ancha y plana está aislada eléctricamente, lo que hace que las orejeras sean resistentes a la electricidad o „dieléctricas“.
- La codificación por colores facilita la identificación del nivel de protección que se usa

ID	Número de Parte	Descripción	Mín	UV
7000103988	X1P3	3M™ PELTOR™ Orejeras, verde, montadas en casco, X1P3	10	Unidad
7000103987	X1A	3M™ PELTOR™ X1A Orejeras de diadema, verde (10 orejeras/caja)	10	Unidad
7100095526	X1P5	3M™ PELTOR™ X1P5E Orejeras para casco con anclaje P3E, verde (10 orejeras/caja)	10	Unidad

Focus

3M™ PELTOR™ X2 Orejeras

Las orejeras 3M™ PELTOR™ X2 son nuestros innovadores protectores auditivos con un diseño de copa delgada y moderna. Disponibles como diadema, accesorio para casco y arnés de nuca. El modelo con diadema cuenta con una diadema doble con aislamiento eléctrico que reduce la acumulación de calor en la parte superior de la cabeza. Según las preferencias del usuario o las necesidades de la aplicación, hay versiones con sujeción al casco disponibles con aislamiento eléctrico dieléctrico o con robustos brazos metálicos.



- Reducción de los niveles de ruido de 30-31 dB, según el modelo, probada según EN 352:2020.
- La diadema ancha y plana está aislada eléctricamente, lo que hace que las orejeras sean resistentes a la electricidad o „dieléctricas“.
- La codificación por colores facilita la identificación del nivel de protección que se usa

ID	Número de Parte	Descripción	Mín	UV
7100326939	X2P3E-OR	3M™ PELTOR™ Orejeras montadas en casco, naranjas, X2P3E	10	Unidad
7000103990	X2P3	3M™ PELTOR™ Orejeras, amarillo, montadas en casco, X2P3	10	Unidad
7000103989	X2A	3M™ PELTOR™ X2A Orejeras de diadema, amarillo (10 orejeras/caja)	10	Unidad
7100095525	X2P5	3M™ PELTOR™ X2P3 Orejeras para casco con anclaje P3E, amarillo (10 orejeras/caja)	10	Unidad

Protección auditiva

Focus

3M™ PELTOR™ X4 Orejeras

Las orejeras PELTOR™ X4 de 3M™ son nuestros protectores auditivos ligeros y finos con innovadores insertos de espuma para las copas auriculares y espaciadores para ayudar a aumentar la atenuación y proteger frente a bajas frecuencias. Disponibles como diadema, accesorio para casco y arnés de nuca. El modelo con diadema cuenta con una diadema doble con aislamiento eléctrico que reduce la acumulación de calor en la parte superior de la cabeza. Según las preferencias del usuario o las necesidades de la aplicación, hay versiones con sujeción al casco disponibles con aislamiento eléctrico dieléctrico o con robustos brazos metálicos.



- Reducción de los niveles de ruido de 32-33 dB, según el modelo, probada según EN 352:2020.
- Disponibles en modelos con banda A y acoplados al casco P5 con aislamiento eléctrico y resistentes o „dieléctricas“.
- La codificación por colores facilita la identificación del nivel de protección que se usa

ID	Número de Parte	Descripción	Mín	UV
7100326938	X4P3E-OR	3M™ PELTOR™ Orejeras montadas en casco, naranjas, X4P3E	10	Unidad
7100097605	X4A-OR	3M™ PELTOR™ X4A Orejeras de diadema Alta Visibilidad (1 orejera/caja)	10	Pack
7000103993	X4A	3M™ PELTOR™ X4A Orejeras de diadema, alta visibilidad	10	Unidad
7000103994	X4P3	3M™ PELTOR™ X4P3 Orejeras para casco con anclaje P3E, alta visibilidad	10	Unidad
7100095551	X4P5	3M™ PELTOR™ X4P5 Orejeras para casco con anclaje P3E, alta visibilidad	10	Unidad

Focus

3M™ PELTOR™ X5 Orejeras

Las orejeras 3M™ PELTOR™ X5 son nuestros innovadores protectores auditivos que ofrecen un rendimiento excepcional, sin necesidad de una doble protección. Al ofrecer las mismas prestaciones premium que espera de la serie 3M Peltor X, también reducen el ruido hasta 37 dB.

mayoral
Suministros Industriales y Servicios



- Reducción de los niveles de ruido de 36-37 dB, según el modelo, probada según EN 352:2020.
- Disponibles en modelos con banda A y acoplados al casco P5 con aislamiento eléctrico y resistentes o „dieléctricas“.
- La codificación por colores facilita la identificación del nivel de protección que se usa

ID	Número de Parte	Descripción	Mín	UV
7000103995	X5A	3M™ PELTOR™ X5A Orejeras de diadema, negro (10 orejeras/caja)	10	Unidad
7000103996	X5P3	3M™ PELTOR™ X5P3 Orejeras para casco con anclaje P3E, negro (10 orejeras/caja)	10	Unidad
7100095550	X5P5	3M™ PELTOR™ X5P5 Orejeras para casco con anclaje P3E, negro (10 orejeras/caja)	10	Unidad

Protección auditiva

3M™ PELTOR™ Optime™ I Orejeras

Las orejeras 3M™ PELTOR™ Optime™ I son nuestros protectores auditivos innovadores y ligeros que reducen los niveles de ruido en hasta 27 dB, probados conforme a EN 352:2020. Cuentan con un diseño de perfil bajo que facilita combinarlas con otros equipos de seguridad y tienen unos acolchados suaves, amplios y confortables que reducen la presión alrededor de las orejas.



- Reducción de los niveles de ruido de 26-27 dB, según el modelo, probada según EN 352:2020.
- Diseño de bajo perfil que combina fácilmente con otros equipos de seguridad
- Compatibles con el sistema de validación para los dos oídos 3M™ E-A-Rfit™

ID	Número de Parte	Descripción	Mín	UV
7000039618	H510B	3M™ PELTOR™ Optime™ I Orejeras, amarillo, arnés de nuca, H510B-403-GU	10	Unidad
7000039616	H510A	3M™ PELTOR™ Optime™ I Orejeras, amarillo, diadema, H510A-401-GU	20	Unidad
7000038205	H510F	3M™ PELTOR™ Optime™ I Orejeras, amarillo, plegable, H510F-404-GU	10	Unidad
7000039617	H51013	3M™ PELTOR™ Optime™ I Orejeras, amarillo, versión montada en casco, H510P3E-405-GU	20	Unidad

3M™ PELTOR™ Optime™ II Orejeras

Las orejeras 3M™ PELTOR™ Optime™ II son nuestros innovadores protectores auditivos ideados para su uso en entornos exigentes de fuerte ruido como, por ejemplo, aeropuertos y obras de construcción, y que reducen los niveles de ruido en hasta 31 dB. Estas orejeras cuentan con acolchado de espuma blanda, canales de ventilación en las almohadillas y cazoletas espaciosas, que ofrecen un agradable confort incluso durante usos prolongados, minimizan el desgaste y contribuyen a cumplir con las normativas.



- Reducción de los niveles de ruido de 30-31 dB, según el modelo, probada según EN 352:2020.
- Compatibles con el sistema de validación para los dos oídos 3M™ E-A-Rfit™
- Amplio espacio en el interior de las cazoletas que minimiza la acumulación de calor y humedad

ID	Número de Parte	Descripción	Mín	UV
7000038207	H520AV	3M™ PELTOR™ Optime™ II Orejeras, alta visibilidad, diadema, H520AV-402-GB	10	Unidad
7000038210	H52017	3M™ PELTOR™ Optime™ II Orejeras, alta visibilidad, versión montada en casco, H520P3E-467-GB	10	Unidad
7000039620	H520B	3M™ PELTOR™ Optime™ II Orejeras, verde, arnés de nuca, H520B-408-GQ	10	Unidad
7000039619	H520A	3M™ PELTOR™ Optime™ II Orejeras, verde, diadema, H520A-407-GQ	20	Unidad
7000038208	OPT2PL	3M™ PELTOR™ Optime™ II Orejeras, verde, plegable, H520F-409-GQ	10	Unidad
7000039621	OPT2P3E	3M™ PELTOR™ Optime™ II Orejeras, verde, versión montada en casco, H520P3E-410-GQ	20	Unidad
7000107763	OPT2DP3E	3M™ PELTOR™ Optime™ II Orejeras, verde, versión montada en casco, H520P3E-410-GQ-01	20	Unidad

Protección auditiva

3M™ PELTOR™ Optime™ III Orejeras

Las orejeras 3M™ PELTOR™ Optime™ III son nuestros protectores auditivos de alto rendimiento para entornos extremadamente ruidosos, ya que reducen los niveles de ruido hasta en 34 dB. Tienen una carcasa doble que reduce al mínimo a la resonancia y un acolchado cómodo, suave y ancho para disminuir la presión alrededor de las orejas. Disponibles en opciones de diadema, con arnés de nuca, con acople para casco y en verde de alta visibilidad.



- Reducción de los niveles de ruido de 33-34 dB, según el modelo, probada según EN 352:2020.
- La tecnología de doble carcasa minimiza el efecto de resonancia
- Amplio espacio en el interior de las cazoletas que minimiza la acumulación de calor y humedad

ID	Número de Parte	Descripción	Mín	UV
7000107979	OPTBE3G	3M™ PELTOR™ Bull's Eye III Orejeras, verde militar, diadema, H540A-441-GN	20	Unidad
7000038211	OPT3HD	3M™ PELTOR™ Optime™ III Orejeras, alta visibilidad, diadema, H540A-461-GB	10	Unidad
7000039623	OPT3NU	3M™ PELTOR™ Optime™ III Orejeras, negro/rojo, arnés de nuca, H540B-412-SV	10	Unidad
7000039622	H540A	3M™ PELTOR™ Optime™ III Orejeras, negro/rojo, diadema, H540A-411-SV	20	Unidad
7000039624	OPT3P3E	3M™ PELTOR™ Optime™ III Orejeras, negro/rojo, versión montada en casco, H540P3E-413-SV	20	Unidad
7000038212	OPT3HP3E	3M™ PELTOR™ Optime™ III, Orejeras, alta visibilidad, versión montada en casco, H540P3E-475-GB	10	Unidad

3M™ PELTOR™ Bull's Eye I Orejeras

Las orejeras 3M™ PELTOR™ Bull's Eye I son nuestros protectores auditivos diseñados para la práctica de la caza y el tiro deportivo. Tienen una forma especial para evitar cualquier interferencia con la culata de un rifle, lo que ayuda a optimizar el tiro. Disponibles en negro y verde.

- Reducen los niveles de ruido hasta 28 dB, probado según EN 352:2020.
- Diseñadas para la caza y prácticas de tiro
- La construcción de la diadema, de metal acolchado, ayuda a mantener una fuerza sistemática a lo largo del día y brinda una protección fiable



ID	Número de Parte	Descripción	Mín	UV
7000039681	H515FB-516-SV	3M™ PELTOR™ Bull's Eye I Orejeras, negro, plegable, H515FB-516-SV	1	Unidad

Protección auditiva

3M™ PELTOR™ Orejeras serie H31

Las orejeras 3M™ PELTOR™ de la serie H31 brindan una protección auditiva estilizada, ideal para su uso en aplicaciones forestales e industriales y aserraderos.



- Índice de reducción único (SNR) de 30 dB (diadema) o 28 dB (modelo acoplado al casco).
- Protección auditiva estilizada, ideal para su uso en aplicaciones forestales e industriales y aserraderos
- La cazoleta de la orejera tiene un hueco en la parte superior que hace que se ajuste más cómodamente a los cascos de seguridad

ID	Número de Parte	Descripción	Mín	UV
7000107754	H31GP3E	3M™ PELTOR™ H31P3E 300 Orejeras, naranja, montadas en casco	20	Unidad

3M™ PELTOR™ Orejeras de soldadura H505B

Las orejeras para soldadura 3M™ PELTOR™ H505B son un arnés de nuca con un perfil bajo y están diseñadas para usarse con pantallas de soldadura como nuestra pantalla de soldadura 3M™ Speedglas™ serie 9100. La protección de 24 dB proporciona la atenuación moderada necesaria en la mayoría de las aplicaciones de soldadura.



- Con certificado CE y probadas según EN 352, reducen el ruido hasta 24 dB.
- Diseño de cazoleta moderno, estilizado y delgado
- Cazoleta semiblanda que minimiza la transmisión del sonido de arañazos

ID	Número de Parte	Descripción	Mín	UV
7000103787	H505B	3M™ PELTOR™ H505B Orejeras para soldadura, negro, arnés de nuca	10	Unidad



Protección auditiva

Kits de higiene

3M™ PELTOR™ Kit de higiene para orejeras

El kit de higiene 3M™ PELTOR™ para orejeras es nuestra solución rápida y fácil para mantener las orejeras 3M™ PELTOR™ con acolchados y liners de repuesto.

- Kit con acolchados de repuesto y láminas silenciadoras que se pueden cambiar rápida y fácilmente
- Prolongan la vida útil de las orejeras
- Garantizan un funcionamiento e higiene adecuados



ID	Número de Parte	Descripción	Mín	UV
7000104045	HYX1	3M™ PELTOR™ Kit de higiene, HYX1	10	Unidad
7000104046	HYX2	3M™ PELTOR™ Kit de higiene, HYX2	10	Unidad
7000104048	HYX4	3M™ PELTOR™ Kit de higiene, HYX4	10	Unidad
7000104049	HYX5	3M™ PELTOR™ Kit de higiene, HYX5	10	Unidad

3M™ PELTOR™ Kits de higiene

El kit de higiene 3M™ PELTOR™ para orejeras es nuestra solución rápida y fácil para mantener las orejeras 3M™ PELTOR™ con acolchados y liners de repuesto.

- Kit con acolchados de repuesto y láminas silenciadoras que se pueden cambiar rápida y fácilmente
- Prolongan la vida útil de las orejeras
- Garantizan un funcionamiento e higiene adecuados



ID	Número de Parte	Descripción	Mín	UV
7000108016	HY54	3M™ PELTOR™ Kit de higiene para orejeras Optime™ III, HY54	20	Unidad



3M™ PELTOR™ Clean Protectores higiénicos desechables HY100A

Los discos de limpieza higiénicos 3M™ PELTOR™ son nuestras cubiertas desechables para las almohadillas que proporcionan una superficie de contacto limpia para una mayor comodidad.

- Cubiertas desechables para mantener la limpieza e higiene de las almohadillas de las orejeras
- De un solo uso, absorbe el sudor
- 100 pares por pack



ID	Número de Parte	Descripción	Mín	UV
7100064410	HY100A	3M™ PELTOR™ Protectores higiénicos desechables, 100 pares por paquete, HY100A	100	Par

Protección auditiva

Pruebas de ajuste de protección auditiva

3M™ E-A-Rfit™ Sistema de validación para los dos oídos

Las pruebas de ajuste son fundamentales para un uso eficaz y la conservación de la audición. El sistema de validación para los dos oídos 3M™ E-A-Rfit™ cuantifica con precisión la atenuación personal de cada usuario desde el interior de ambos oídos cuando lleva tapones u orejeras. Nuestro sistema solo tarda unos segundos en medir 7 frecuencias estándar y proporciona una calificación simple de aprobado o suspenso para el índice de atenuación personal (PAR) de cada empleado, con el fin de facilitar la formación sobre la importancia del ajuste.



- Proporciona pruebas de ajuste rápidas, claras y precisas de la protección auditiva en forma de datos científicos cuantificados
- La valoración de atenuación personalizada (PAR) es el primer paso en las pruebas de ajuste y el programa de conservación de la audición
- Mide los niveles de sonido dentro y fuera del tapón en solo 5 segundos

ID	Número de Parte	Descripción	Mín	UV
7100062125	3931100	3M™ E-A-Rfit™ Sistema de validación para los dos oídos, 393-1100	1	Kit

3M™ E-A-R™ Express™ Tapones de prueba con sonda

Los tapones 3M™ E-A-R™ Express™ están equipados con una sonda para realizar pruebas de ajuste con el sistema de validación 3M™ E-A-Rfit™. No pueden utilizarse para protección auditiva.

- Estos tapones están modificados con una sonda para usarlos durante las pruebas de ajuste con el sistema de validación para los dos oídos 3M™ E-A-Rfit™
- 50 pares por caja
- Los productos PSD de 3M™ están concebidos únicamente para uso profesional



ID	Número de Parte	Descripción	Mín	UV
7000052879	393-2008-50	3M™ E-A-R™ Express™ Tapones de prueba con sonda, 50 pares/caja, 393-2008-50	50	Par

3M™ E-A-R™ Push-Ins™ Tapones de prueba con sonda

Los tapones de prueba con sonda 3M™ E-A-R™ Push-Ins™ se utilizan con el sistema de validación para los dos oídos E-A-Rfit™ de 3M™. Nuestros tapones están especialmente equipados con un tubo de sonda para realizar pruebas de ajuste.



- Estos tapones están modificados con una sonda para usarlos durante las pruebas de ajuste con el sistema de validación para los dos oídos 3M™ E-A-Rfit™
- Para su uso con el sistema de validación 3M™ E-A-Rfit™ para medir la eficacia de DPA
- No se recomienda su uso como protección auditiva

ID	Número de Parte	Descripción	Mín	UV
7100113020	EARCAPSP	3M™ E-A-RCaps™ Tapones de prueba con sonda modelo 200, 50 pares/caja, 393-2002-50	50	Par
7000052881	190504	3M™ E-A-R™ Push-Ins™ Tapones de prueba con sonda, 50 pares/caja, 393-2002-50	50	Par

Protección auditiva

3M™ E-A-R™ Classic™ Tapones de prueba con sonda

Los tapones de prueba con sonda 3M™ E-A-R™ Classic™ son una versión modificada de los tapones de espuma desechables 3M Classic que conoce y usa, especialmente diseñados para su uso con el sistema de validación para los dos oídos E-A-Rfit™ de 3M™.



- Estos tapones están modificados con una sonda para usarlos durante las pruebas de ajuste con el sistema de validación para los dos oídos 3M™ E-A-Rfit™
- Para su uso con el sistema de validación 3M™ E-A-Rfit™ para medir la eficacia de DPA
- No se recomienda su uso como protección auditiva

ID	Número de Parte	Descripción	Mín	UV
7000052882	TEC	3M™ E-A-R™ Classic™ Tapones de prueba con sonda, 50 pares/caja, 393-2003-50	1	Par
7000052884	993-2007-50	3M™ E-A-R™ Classic™ Tapones de prueba con sonda, pequeños, 50 pares/caja, 393-2007-50	50	Par

Tapones de prueba con sonda 3M™ E-A-Rsoft™ Yellow Neons™

Los tapones 3M™ E-A-Rsoft™ Yellow Neons™ están equipados con una sonda para realizar pruebas de ajuste con el sistema de validación 3M™ E-A-Rfit™. No pueden utilizarse para protección auditiva.



- Estos tapones están modificados con una sonda para usarlos durante las pruebas de ajuste con el sistema de validación para los dos oídos 3M™ E-A-Rfit™
- 50 pares por caja
- Los productos PSD de 3M™ están concebidos únicamente para uso profesional

ID	Número de Parte	Descripción	Mín	UV
7100069736	TESYB	3M™ E-A-Rsoft™ Yellow Neons™ Tapones de prueba con sonda, 50 pares/caja, 393-2000-50	50	Par



3M™ Serie 1100 Tapones de prueba con sonda

Los tapones 3M™ 1100 están equipados con una sonda para realizar pruebas de ajuste con el sistema de validación 3M™ E-A-Rfit™. No pueden utilizarse para protección auditiva.



- Estos tapones están modificados con una sonda para usarlos durante las pruebas de ajuste con el sistema de validación para los dos oídos 3M™ E-A-Rfit™
- 50 pares por caja
- Los productos PSD de 3M™ están concebidos únicamente para uso profesional

ID	Número de Parte	Descripción	Mín	UV
7000002409	393-2010-50	3M™ Tapones de prueba con sonda serie 1100, 50 pares/caja, 393-2010-50	5	Pack

Protección auditiva

3M™ Serie 1200 Tapones de prueba con sonda

Los tapones de prueba con sonda 3M™ 1200 son una versión modificada de los tapones de espuma desechables 3M Classic que conoce y usa, especialmente diseñados para su uso con el sistema de validación para los dos oídos E-A-Rfit™ de 3M™.



- Estos tapones están modificados con una sonda para usarlos durante las pruebas de ajuste con el sistema de validación para los dos oídos 3M™ E-A-Rfit™
- Para su uso con el sistema de validación 3M™ E-A-Rfit™ para medir la eficacia de DPA
- No se recomienda su uso como protección auditiva

ID	Número de Parte	Descripción	Mín	UV
7100034169	393-2016-50	3M™ 1260/1270/1271 Tapones de prueba con sonda, 50 pares/caja, 393-2016-50	50	Par

3M™ E-A-R™ UltraFit™ Tapones de prueba con sonda

Los tapones de prueba con sonda 3M™ E-A-R™ UltraFit™ se utilizan con el sistema de validación 3M™ E-A-Rfit™ Dual-Ear. Nuestros tapones están especialmente equipados con un tubo de sonda para realizar pruebas de ajuste.



- Especialmente modificados con un tubo de sonda para probar el ajuste de los tapones 3M
- Para su uso con el sistema de validación 3M™ E-A-Rfit™ para medir la eficacia de DPA
- No se recomienda su uso como protección auditiva

ID	Número de Parte	Descripción	Mín	UV
7000002387	TUFPP	3M™ E-A-R™ UltraFit™ Tapones de prueba con sonda, 50 pares/caja, 393-2001-50	5	Pack

3M™ E-A-Rsoft™ FX™ Tapones de prueba con sonda

Los tapones 3M™ E-A-Rsoft™ FX™ están equipados con una sonda para realizar pruebas de ajuste con el sistema de validación 3M™ E-A-Rfit™. No pueden utilizarse para protección auditiva.



- Estos tapones están modificados con una sonda para usarlos durante las pruebas de ajuste con el sistema de validación para los dos oídos 3M™ E-A-Rfit™
- 50 pares por caja
- Los productos PSD de 3M™ están concebidos únicamente para uso profesional

ID	Número de Parte	Descripción	Mín	UV
7000052883	93-2004-50	3M™ E-A-Rsoft™ FX™ Tapones de prueba con sonda, 50 pares/caja, 393-2004-50	50	Par

Protección auditiva

3M™ PELTOR™ Optime™ Almohadillas de prueba con sonda para orejeras

Estos acolchados de prueba con sonda para orejeras 3M™ PELTOR™ Optime™ están especialmente diseñados con un tubo de sonda para que los usuarios individuales realicen la prueba de ajuste individual de las orejeras de la serie 3M PELTOR Optime.



- Especialmente modificados con un tubo de sonda para realizar pruebas de ajuste de las orejeras 3M™ PELTOR™ Optime™
- Para su uso con el sistema de validación 3M™ E-A-Rfit™ para medir la eficacia de DPA
- No se recomienda su uso como protección auditiva

ID	Número de Parte	Descripción	Mín	UV
7100062126	214315	3M™ PELTOR™ Almohadillas de prueba con sonda para orejeras X1/X2, 393-3001-2	1	Kit
7100062128	214317	3M™ PELTOR™ Almohadillas de prueba con sonda para orejeras X4/X5, 393-3005-2	1	Kit







Protección auditiva PCOM

3M™ PELTOR™ Soluciones de comunicación

Mantenga la producción y la comunicación a distancia

Protección auditiva y comunicación de calidad. Antes, el uso de protección auditiva era sinónimo de trabajar aislado y no estar en contacto con nadie. Esto ha dejado de ser así. Hoy, 3M™ PELTOR™ ofrece soluciones de comunicación de primera clase que no solo hacen que su jornada laboral sea más segura y eficiente, sino también mucho más agradable.

Los productos 3M™ PELTOR™ se desarrollan para todos los entornos donde debe combinarse la seguridad con la comunicación. Los entornos industriales, obras de construcción, agropecuario y forestal son algunos ejemplos.

Hemos desarrollado varios modelos para garantizar que haya unas orejeras 3M™ PELTOR™ para cada situación. Modelos de diadema para uso general y modelos con anclaje a casco para aquellos que usan cascos de protección en el trabajo.

Con tecnologías como Bluetooth® o dependencia de nivel, encontrará a continuación orejeras fáciles de usar que le ayudarán a mantener al mismo tiempo la producción en funcionamiento y una distancia segura entre los trabajadores.



3M™ PELTOR™ Soluciones de comunicación

La importancia de usar protección auditiva durante todo el tiempo de exposición



Uso del 100 %
Ofrece la protección esperada.



Uso del 99 %
Solo cinco minutos de descuido al día reduce significativamente el efecto del protector auditivo.



Uso del 90 %
Prácticamente equivale a no llevar protección.

Seguridad

Para ser efectivo, se debe usar un protector auditivo todo el tiempo en entornos ruidosos. Incluso quitarse los protectores un tiempo breve reduce drásticamente su efectividad y aumenta en gran medida el riesgo de daño auditivo. Las soluciones de comunicación 3M™ PELTOR™ permiten una utilización más prolongada porque el usuario se siente menos aislado y se puede comunicar con otros más fácilmente.

Símbolos de función

Dependencia de nivel (escucha ambiental)

Bluetooth

Radio bidireccional integrada

Radio FM integrada

Entrada de audio externa

Radio externa bidireccional

Protección auditiva con función de dependencia de nivel para escucha ambiental

Protección auditiva con tecnología Bluetooth® para conexiones inalámbricas al teléfono móvil o a la radio de comunicación

Protección auditiva con radio bidireccional integrada

Protección auditiva con receptor de radio FM integrado

Protección auditiva con entrada de audio externa

Protección auditiva para comunicaciones con radio externa de comunicación

mayoral
Suministros Industriales y Servicios

Productos y funciones esenciales



3M™ PELTOR™
LiteCom



3M™ PELTOR™
LiteCom Plus



3M™ PELTOR™
WS™ LiteCom Plus



3M™ PELTOR™
WS ProTac XPI



Protección auditiva PCOM

Tapones de comunicación

3M™ PELTOR™ Orejeras profesionales de comunicación intrauditiva

3M™ PELTOR™ Orejeras profesionales de comunicación intrauditiva PIC-100 son una solución de comunicación protectora de última generación. La innovadora prueba de ajuste a demanda informa a los usuarios sobre su nivel de protección personal, mientras que un micrófono en el oído y diferentes tecnologías inalámbricas permiten la comunicación nítida en entornos ruidosos.



- Diseñado para ayudar a mejorar la eficiencia y la seguridad de los trabajadores
- Ayuda a ofrecer protección auditiva
- Radio full-dúplex incorporada para una comunicación manos libres rápida y fácil

ID	Número de Parte	Descripción	Mín	UV
7100262855	PIC-100 EU	3M™ PELTOR™ Orejeras de comunicación intrauditivas profesionales, PIC-100 EU	1	Unidad

Focus

3M™ PELTOR™ Tapones con dependencia de nivel

Los tapones con dependencia de nivel 3M™ PELTOR™ son unos tapones electrónicos inalámbricos diseñados para ofrecer protección contra ruidos fuertes y ayudan a mejorar la percepción del entorno y la comunicación. Se suministran en un kit que incluye un estuche protector de carga y una variedad de tapones, un cable de retención, protector de viento y un cable USB para la carga. Están disponibles en dos versiones, una para uso industrial y otra para tiro y uso forestal.

- Tapones inalámbricos para protección contra ruidos fuertes
- Diseñados para ayudar a mejorar la percepción del entorno y la comunicación
- Incluyen una caja de almacenamiento compacta para la carga por USB, que ofrece 16 horas de funcionamiento



ID	Número de Parte	Descripción	Mín	UV
7100194360	EEP-100 EU	3M™ PELTOR™ Tapones electrónicos, verdes, EEP-100 EU	1	Unidad

3M™ PELTOR™ UltraFit™ Tapones de comunicación de repuesto

Los 3M™ UltraFit™ Tapones de comunicación son piezas de repuesto especialmente diseñadas para PELTOR™ TEP-100, LEP-100, TEP-200, LEP-200 y EEP-100. Nuestros tapones aumentan la vida útil efectiva de su equipo y están disponibles en tamaño pequeño, mediano o grande.

- Sustituya los tapones dañados o desgastados
- Mantienen un nivel adecuado de protección, comodidad e higiene
- Diseñados especialmente para usarlos con los productos de comunicación intrauditiva 3M™ PELTOR™



ID	Número de Parte	Descripción	Mín	UV
7100066387	226882	3M™ UltraFit™ Tapones de comunicación, medianos, 370-TEPM-25	25	Par

Protección auditiva PCOM

3M™ PELTOR™ Triple-C Tapones de comunicación

Los tapones para comunicación 3M™ PELTOR™ Triple-C son piezas de repuesto especialmente diseñadas para los PELTOR™ TEP-100, LEP-100, TEP-200, LEP-200 y EEP-100. Los tapones están disponibles en packs de 25.



- No se necesita compresión
- Diseño cónico doble para una fácil inserción
- Diseño ergonómico

ID	Número de Parte	Descripción	Mín	UV
7100103087	CCC25	3M™ PELTOR™ Triple-C Tapones de comunicación, CCC-GRM-25	25	Par

3M™ PELTOR™ Torque™ Tapones de repuesto

Con 3M™ Torque™ Tapones de comunicación podrá sustituir las piezas gastadas o dañadas, lo que le ayudará a mantener el nivel adecuado de protección, comodidad e higiene. Nuestros tapones grises de tamaño grande están disponibles en packs de 50.



- Sustituya los tapones dañados o desgastados
- Mantenga un nivel adecuado de protección, comodidad e higiene
- Aumenta la vida útil de su equipo

ID	Número de Parte	Descripción	Mín	UV
7000108492	PELTIP5	3M™ Torque™ Tapones de comunicación, PELTIP5-01	50	Par

3M™ PELTOR™ Cable de conexión para tapones

El cable de conexión para tapones 3M™ PELTOR™ es un cable de repuesto que se puede usar para conectar los tapones electrónicos 3M™ PELTOR™.

- Cable de repuesto para tapones electrónicos 3M™ PELTOR™
- Mantenga los niveles adecuados de protección, comodidad e higiene
- Sustituya los cables dañados o desgastados



ID	Número de Parte	Descripción	Mín	UV
7100074090	TEP-CORD	3M™ PELTOR™ Cable de repuesto para tapones tácticos, TEP-CORD	1	Unidad

Protección auditiva PCOM

Orejas de comunicación

Focus

3M™ PELTOR™ WS™ ALERT™ X Orejas

Las orejas 3M™ PELTOR™ WS™ ALERT™ X disponen de Bluetooth® con micrófono de varilla y cancelación de ruido y se conectan a su teléfono móvil para realizar llamadas con manos libres y transmisión en entornos ruidosos. Las orejas tienen una función de dependencia de nivel para la escucha ambiental y se sincronizan con una aplicación móvil para que los usuarios puedan configurarlas y ajustarlas fácilmente



- Este protector auditivo de alta atenuación está disponible en dos modelos: de diadema o con un acople para casco de protección
- Tecnología Bluetooth® para conectarlas a un dispositivo externo Bluetooth® y poder utilizar las funciones de manos libres y transmisión
- Micrófono de varilla con cancelación de ruido para transmitir conversaciones con claridad en entornos ruidosos

ID	Número de Parte	Descripción	Mín	UV
7100256658	MRX21P3E4WS6	3M™ PELTOR™ WS™ ALERT™ X Orejas, cazoletas de color amarillo brillante, acopladas al casco, compatibles con aplicaciones móviles, MRX21P3E4WS6	1	Unidad
7100257811	MRX21A4WS6	3M™ PELTOR™ WS™ ALERT™ X Orejas, cazoletas de color amarillo brillante, diadema, compatibles con aplicaciones móviles, MRX21A4WS6	1	Unidad

Focus

3M™ PELTOR™ WS™ ALERT™ XPV Orejas con energía solar

Las orejas con energía solar 3M™ PELTOR™ WS™ ALERT™ XPV son unas orejas con Bluetooth® MultiPoint, micrófono con cancelación de ruido y auto-carga mediante energía fotovoltaica. Se conectan a una aplicación móvil para configurar y ajustar las orejas más fácilmente. Las orejas ayudan a protegerle contra ruidos peligrosos, pero también facilitan la realización de llamadas telefónicas con ambas manos libres en entornos ruidosos.



- Dispositivo con energía solar que se carga desde cualquier luz a su alrededor
- Tecnología Bluetooth® para conectar con dos dispositivos Bluetooth® externos y poder utilizar las funciones de manos libres y transmisión
- Micrófono de varilla con cancelación de ruido para transmitir voz con nitidez en entornos ruidosos.

ID	Número de Parte	Descripción	Mín	UV
7100282733	MRX21A1WS7	3M™ PELTOR™ WS™ ALERT™ XPV Headset App, verde, diadema, energía solar, Bluetooth MultiPoint, MRX21A1WS7	1	Unidad

Protección auditiva PCOM

3M™ PELTOR™ WS™ ALERT™ XP Orejeras

Con las orejeras 3M™ PELTOR™ WS™ ALERT™ XP, convierta su protección auditiva en un centro de comunicaciones. Conecte un dispositivo a través de la tecnología Bluetooth® y hable a un tono normal incluso en entornos ruidosos con el micrófono con cancelación de ruido.



- Este protector auditivo de alta atenuación está disponible en dos modelos: diadema independiente o acople para cascos de protección
- Tecnología Bluetooth® para conectarlas a un dispositivo externo y poder utilizar las funciones de manos libres y transmisión
- Micrófono de varilla con cancelación de ruido para transmitir conversaciones con claridad en entornos ruidosos

ID	Número de Parte	Descripción	Mín	UV
7100256282	MRX21P3E5WS6	3M™ PELTOR™ WS™ ALERT™ XP Orejeras, Bluetooth®, radio FM, gris, acopladas al casco MRX21P3E5WS6	1	Unidad
7100256283	MRX21A5WS6	3M™ PELTOR™ WS™ ALERT™ XP Orejeras, Bluetooth®, radio FM, gris, diadema, MRX21A5WS6	1	Unidad

3M™ PELTOR™ WS™ ALERT™ XPI Orejeras

Con las orejeras WS™ ALERT™ XPI, convierta su protector auditivo en un centro de comunicaciones. Conecte uno o dos dispositivos a través de la tecnología Bluetooth® multipunto y hable con un tono normal incluso en entornos ruidosos gracias al micrófono con cancelación de ruido.



- Este protector auditivo de alta atenuación está disponible en dos modelos: diadema independiente o acople para cascos de protección
- Función de dependencia de nivel para escucha ambiental que ayuda a mejorar la percepción del entorno (limitada a 82 dB)
- Tecnología Bluetooth® multipunto para conexión a uno o dos dispositivos externos y poder utilizar las funciones de manos libres y transmisión

ID	Número de Parte	Des	Mín	UV
7100205304	MRX21P3E3WS6	3M™ PELTOR™ WS™ ALERT™ XPI Orejeras, 30 dB, Bluetooth®, aplicación móvil, acopladas al casco, MRX21P3E3WS6	1	Unidad
7100205302	MRX21A3WS6	3M™ PELTOR™ WS™ ALERT™ XPI Orejeras, 30 dB, Bluetooth®, aplicación móvil, diadema, MRX21A3WS6	1	Unidad
7100205297	MRX21P3E3WS6-ACK	3M™ PELTOR™ WS™ ALERT™ XPI Orejeras, 30 dB, Bluetooth®, aplicación móvil, incluye accesorios, acopladas al casco, MRX21P3E3WS6-ACK	1	Unidad
7100205299	MRX21A3WS6-ACK	3M™ PELTOR™ WS™ ALERT™ XPI Orejeras, 30 dB, Bluetooth®, aplicación móvil, incluye accesorios, diadema, MRX21A3WS6-ACK	1	Unidad

Protección auditiva PCOM

3M™ PELTOR™ WS™ ProTac™ XPI Orejeras

3M™ PELTOR™ WS™ ProTac™ XPI es una gama de orejeras Bluetooth® con dependencia de nivel que ofrecen una protección auditiva eficaz sin sacrificar la comunicación. Estas innovadoras orejeras cuentan con micrófonos con dependencia de nivel para permitir la percepción del sonido ambiental y la comunicación en entornos ruidosos. La conectividad Bluetooth® permite una conexión perfecta con dispositivos compatibles y las orejeras cuentan con micrófonos con cancelación de ruido con clasificación IP68. Están disponibles en color amarillo de alta visibilidad, con diadema, arnés de nuca o acople para casco y también disponen de conectores de accesorios FLX2.



- Ayudan a proporcionar protección auditiva y comunicación inalámbrica
- Dependencia de nivel para la escucha ambiental
- Conectividad Bluetooth® para una conexión sin interrupciones

ID	Número de Parte	Descripción	Mín	UV
7100195960	MT15H7P3EWS6	3M™ PELTOR™ WS™ ProTac XPI Orejeras Bluetooth® con dependencia de nivel, amarillas, acopladas al casco, MT15H7P3EWS6	1	Unidad
7100195976	MT15H7BWS6-111	3M™ PELTOR™ WS™ ProTac XPI Orejeras Bluetooth® con dependencia de nivel, amarillas, arnés de nuca, FLX2, MT15H7BWS6-111	1	Unidad
7100195906	MT15H7AWS6-111	3M™ PELTOR™ WS™ ProTac XPI Orejeras Bluetooth® con dependencia de nivel, amarillas, diadema, FLX2, MT15H7AWS6-111	1	Unidad
7100196045	MT15AWS5	3M™ PELTOR™ WS™ ProTac XPI Orejeras Bluetooth® con dependencia de nivel, amarillas, diadema, MT15H7AWS6	1	Unidad
7100195961	MT15H7P3EWS6-111	3M™ PELTOR™ WS™ ProTac™ XPI Orejeras Bluetooth® con dependencia de nivel, amarillas, acopladas al casco, FLX2, MT15H7P3EWS6-111	1	Unidad

3M™ PELTOR™ ProTac™ III Orejeras

Las orejeras 3M™ PELTOR™ ProTac™ III, con función de dependencia de nivel para escucha ambiental, le ayudan a concentrarse en su trabajo y a comunicarse con los compañeros en entornos ruidosos sin necesidad de quitarse la protección auditiva. Los comentarios en estéreo permiten oír y determinar con más facilidad la dirección de las alarmas, las llamadas de alerta, los peligros que se aproximan, etc. La orejera presenta un diseño robusto con doble carcasa. El sistema electrónico está protegido contra la humedad y el sudor, tanto en el interior como en el exterior. La tecnología inteligente, su práctico diseño y las funciones intuitivas le ayudarán a capear los días difíciles en el trabajo.



- El protector auditivo protege contra los ruidos perjudiciales al tiempo que permite oír los sonidos ambientales.
- La función de dependencia de nivel incorporada permite escuchar los sonidos ambientales, por ejemplo, conversaciones, sonidos producidos por maquinaria y señales de advertencia
- El conector estéreo de 3,5 mm permite conectar el teléfono móvil o una radio bidireccional para escuchar las llamadas directamente

ID	Número de Parte	Descripción	Mín	UV
7100088455	MT13H220P3E	3M™ PELTOR™ ProTac™ III Orejeras, 25 dB, cazoletas finas, negras, acopladas al casco, MT13H220P3E	1	Unidad
7100088456	MT13H220A	3M™ PELTOR™ ProTac™ III Orejeras, 26 dB, cazoletas finas, negras, diadema, MT13H220A	1	Unidad
7100088423	MT13H221P3E	3M™ PELTOR™ ProTac™ III Orejeras, 31 dB, negras, acopladas al casco, MT13H221P3E	1	Unidad
7100088424	MT13H221A	3M™ PELTOR™ ProTac™ III Orejeras, 32 dB, negras, diadema, MT13H221A	1	Unidad

Protección auditiva PCOM

3M™ PELTOR™ LiteCom Plus Orejeras

Las orejeras 3M™ PELTOR™ LiteCom Plus son nuestros protectores auditivos resistentes con radio de comunicación bidireccional analógica integrada, micrófono dinámico con cancelación de ruido, batería de iones de litio y función de dependencia de nivel para la escucha ambiental. Disponibles con diadema, con arnés de nuca y montadas en casco.



- Protector auditivo con radio de comunicación bidireccional analógica integrada
- Disponibles en versión con 8 o 69 canales; ambas con 121 subcanales
- La tecnología de dependencia de nivel ayuda a mejorar la comunicación y la percepción del entorno

ID	Número de Parte	Descripción	Mín	UV
7100229259	MT73H7A4410EU	3M™ PELTOR™ LiteCom Plus Orejeras, 32 dB, PMR446 446 MHz, diadema, MT73H7A4410EU	1	Unidad
7100229277	MT73H7P3E4410EU	3M™ PELTOR™ LiteCom Plus Orejeras, 32 dB, PMR446 MHz, acopladas al casco, MT73H7P3E4410EU	1	Unidad

3M™ PELTOR™ LiteCom Orejeras

Las orejeras 3M™ PELTOR™ LiteCom son nuestros resistentes protectores auditivos con radio de comunicación bidireccional analógica integrada y micrófono dinámico con cancelación de ruido. Disponibles con diadema, con arnés de nuca y montadas en casco.



- Protector auditivo con radio de comunicación integrada para comunicaciones con manos libres de corto alcance con otras orejeras LiteCom y dispositivos de radio de comunicación programados en la misma frecuencia
- 38 subcanales que permiten a los usuarios comunicarse individualmente en el mismo canal
- Una entrada auxiliar también permite conectar un dispositivo móvil o radio de comunicación externa, con independencia de la frecuencia

ID	Número de Parte	Descripción	Mín	UV
7000108542	MTB4400	3M™ PELTOR™ LiteCom Orejeras, 32 dB, PMR 446 MHz, arnés de nuca, MT65H7B4400-EU	1	Unidad
7000108540	MTA4400	3M™ PELTOR™ LiteCom Orejeras, 32 dB, PMR 446 MHz, diadema, MT53H7A4400-EU	1	Unidad
7000108541	MTP34400	3M™ PELTOR™ LiteCom Orejeras, 33 dB, PMR 446 MHz, acopladas al casco, MT53H7P3E4400-EU	1	Unidad

Protección auditiva PCOM

Focus

3M™ PELTOR™ WS™ LiteCom Plus Orejeras

Las orejeras 3M™ PELTOR™ WS™ LiteCom Plus cuentan con radios bidireccionales PMR preprogramadas integradas, conectividad Bluetooth® multipunto, micrófonos con cancelación de ruido y una función de dependencia de nivel para la escucha ambiental. Están disponibles con diadema, arnés de nuca o como anclajes a casco.



- Protector auditivo con radio bidireccional programable analógica y digital integrada
- La tecnología de dependencia de nivel ayuda a mejorar la comunicación y la percepción del entorno
- Conectividad Bluetooth® multipunto que permite vincular las orejeras perfectamente con dispositivos móviles

ID	Número de Parte	Descripción	Mín	UV
7100201938	MT73H7B4410WS6EU	3M™ PELTOR™ WS™ LiteCom Plus Orejeras PMR446 MHz, analógicas, arnés de nuca, MT73H7B4410WS6EU	1	Unidad
7100204388	MT73H7A4410WS6EU	3M™ PELTOR™ WS™ LiteCom Plus Orejeras PMR446 MHz, analógicas, diadema, MT73H7A4410WS6EU	1	Unidad
7100204418	MT73H7P3E4410WS6EU	3M™ PELTOR™ WS™ LiteCom Plus Orejeras PMR446 MHz, analógicas, acopladas al casco, MT73H7P3E4410WS6EU	1	Unidad

3M™ PELTOR™ WS™ LiteCom Pro III Orejeras

Las orejeras 3M™ PELTOR™ WS™ LiteCom Pro III son nuestros protectores auditivos de alto rendimiento. Integran una radio de comunicación bidireccional programable analógica y digital, función de dependencia de nivel para escucha ambiental, conectividad Bluetooth® multipunto, batería recargable de iones de litio y toma de conexión externa. Están disponibles con diadema, con arnés de nuca y montadas en casco.



- Protector auditivo con radio bidireccional programable analógica y digital integrada
- Activación rápida Push-to-Listen de la función de dependencia de nivel
- Activación rápida Push-to-Listen de la función de dependencia de nivel

ID	Número de Parte	Descripción	Mín	UV
7100153479	MT73H7P3E4D10EU GB	3M™ PELTOR™ WS™ LiteCom PRO III GB Orejeras, 32 dB, PMR446 MHz, analógica o digital, acopladas al casco, MT73H7P3E4D10EU GB	1	Unidad
7100153481	MT73H7B4D10EU GB	3M™ PELTOR™ WS™ LiteCom PRO III GB Orejeras, 32 dB, PMR446 MHz, analógica o digital, arnés de nuca, MT73H7B4D10EU GB	1	Unidad
7100153423	MT73H7A4D10EU GB	3M™ PELTOR™ WS™ LiteCom PRO III GB Orejeras, 33 dB, PMR446 MHz, analógica o digital, diadema, MT73H7A4D10EU GB	1	Unidad

Protección auditiva PCOM

3M™ PELTOR™ WorkTunes™ Pro Auriculares con radio FM

Los auriculares con radio FM 3M™ PELTOR™ WorkTunes™ Pro le permiten recibir radio FM y AM y almacenar hasta 5 emisoras. Nuestros auriculares están disponibles como diadema independiente o como modelo con casco, tienen una entrada de audio estéreo de 3,5 mm y una función de apagado automático que ahorra batería.



- Proteja su audición de ruidos dañinos mientras disfruta de radio FM o AM
- La antena integrada evita que se enganche en el equipo
- Almacene hasta 5 de sus emisoras favoritas

ID	Número de Parte	Descripción	Mín	UV
7100088416	HRXS220A	3M™ PELTOR™ WorkTunes™ Pro FM Orejeras con radio FM, 32 dB, diadema, HRXS220A	1	Unidad
7100088417	HRXS220P3E	3M™ PELTOR™ WorkTunes™ Pro Orejeras con radio FM, 31 dB, acopladas al casco, HRXS220P3E	1	Unidad

3M™ PELTOR™ ALERT™ Orejeras con radio FM

Las orejeras con radio FM 3M™ PELTOR™ ALERT™ se han desarrollado para mejorar la seguridad y la motivación de los usuarios en entornos ruidosos. Le permiten escuchar la radio FM o un dispositivo externo al tiempo que puede oír el entorno y comunicarse con sus compañeros sin tener que quitarse el protector auditivo.



- Proteja su audición y escuche la radio al mismo tiempo.
- Excelente recepción de radio FM
- La función de dependencia de nivel permite al usuario escuchar los ruidos de los alrededores y hablar con los compañeros

ID	Número de Parte	Descripción	Mín	UV
7000108538	M2RX7P3E	3M™ PELTOR™ ALERT™ Orejeras con radio FM, de 30 dB, acopladas al casco, M2RX7P3E2-01	1	Unidad
7000108376	M2RX7A	3M™ PELTOR™ ALERT™ Orejeras con radio FM, de 30 dB, diadema, M2RX7A2-01	1	Unidad

3M™ PELTOR™ CH-3 Orejeras

Las orejeras 3M™ PELTOR™ CH-3 utilizan el sistema de cable FLX2 para una conexión sencilla y fiable. Cuentan con un sistema de altavoz y un micrófono de varilla que está optimizado para la frecuencia propia de la voz en entornos muy ruidosos y un diseño de cazoleta moderno que ofrece la máxima comodidad y un alto nivel de atenuación. Disponibles con diadema, arnés de nuca o anclaje a casco. Disponibles en color amarillo intenso (modelo estándar) o en color azul intenso para indicar que cuentan con la homologación Ex (atmósferas explosivas).



- Las orejeras de comunicación ayudan a proporcionar una buena protección auditiva
- Altavoces optimizados para su uso en entornos ruidosos
- Conector auxiliar FLX2 para una adaptación sencilla a la solución correspondiente

ID	Número de Parte	Descripción	Mín	UV
7100203635	MT74H52P3E-110	3M™ PELTOR™ CH-3 Orejeras, acopladas al casco, MT74H52P3E-110	1	Unidad
7100203636	MT74H52B-110	3M™ PELTOR™ CH-3 Orejeras, arnés de nuca, MT74H52B-110	1	Unidad
7100203637	MT74H52A-110	3M™ PELTOR™ CH-3 Orejeras, diadema, MT74H52A-110	1	Unidad

Protección auditiva PCOM

3M™ PELTOR™ CH-3 Orejeras de solo escucha

Las orejeras de solo escucha 3M™ PELTOR™ CH-3 utilizan el sistema de cable FLX2 para una conexión sencilla y fiable. Cuentan con un sistema de altavoces que está optimizado para la frecuencia propia de la voz en entornos muy ruidosos y un diseño de cazoleta moderno que ofrece el máximo confort y un alto nivel de atenuación. Disponibles con diadema, arnés de nuca o anclaje a casco. Disponibles en color amarillo intenso (modelo estándar) o en color azul intenso para indicar que cuentan con la homologación Ex (atmósferas explosivas).



- Las orejeras de comunicación de solo escucha ayudan a proporcionar una buena protección auditiva
- Altavoces optimizados para su uso en entornos ruidosos
- Conector auxiliar FLX2 para una adaptación sencilla a la solución correspondiente

ID	Número de Parte	Descripción	Mín	UV
7100203302	HT52P3E-112	3M™ PELTOR™ CH-3 Orejeras de solo escucha, acopladas al casco, HT52P3E-112	1	Unidad
7100203298	HT52B-112	3M™ PELTOR™ CH-3 Orejeras de solo escucha, arnés de nuca, HT52B-112	1	Unidad
7100203299	HT52A-112	3M™ PELTOR™ CH-3 Orejeras de solo escucha, diadema, HT52A-112	1	Unidad
7100203297	HT52P3E-112-50	3M™ PELTOR™ CH-3 Orejeras de solo escucha, diadema, homologación Ex, acopladas al casco, HT52P3E-112-50	1	Unidad
7100203639	HT52A-112-50	3M™ PELTOR™ CH-3 Orejeras de solo escucha, homologación Ex, diadema, HT52A-112-50	1	Unidad

3M™ PELTOR™ CH-3 Orejeras con adaptador PTT

Las orejeras 3M™ PELTOR™ CH-3 con adaptador PTT utilizan el sistema de cable FLX2 para una conexión sencilla y fiable. Cuentan con un sistema de altavoz y un micrófono de varilla que está optimizado para la frecuencia propia de la voz en entornos muy ruidosos y un diseño de cazoleta moderno que ofrece la máxima comodidad y un alto nivel de atenuación. Disponibles con diadema, arnés de nuca o anclaje a casco. Disponibles en color amarillo intenso (modelo estándar) o en color azul intenso para indicar que cuentan con la homologación Ex (atmósferas explosivas).



- Las orejeras de comunicación pulsar para hablar (PTT) ayudan a proporcionar una buena protección auditiva
- Altavoces optimizados para su uso en entornos ruidosos
- Conector auxiliar FLX2 para una adaptación sencilla a la solución correspondiente

ID	Número de Parte	Descripción	Mín	UV
7100203150	MT74H52P3E-111	3M™ PELTOR™ CH-3 Orejeras con adaptador PTT, acopladas al casco, MT74H52P3E-111	1	Unidad
7100205729	MT74H52B-111	3M™ PELTOR™ CH-3 Orejeras con adaptador PTT, arnés de nuca, MT74H52B-111	1	Unidad
7100203638	MT74H52A-111	3M™ PELTOR™ CH-3 Orejeras con adaptador PTT, diadema, MT74H52A-111	1	Unidad

Protección auditiva PCOM

3M™ PELTOR™ Auriculares IS integrados en el casco

Los auriculares 3M™ PELTOR™ Twin Cup, con diseño acústico optimizado y amplio espacio para las orejas, ofrecen la mejor calidad acústica y el máximo confort.

- Auriculares de seguridad intrínseca según la IECEx clase Ex ib IIC T4
- Micrófono con un eficaz sistema de compensación del ruido para comunicaciones nítidas y fiables.
- Micrófono integrado de posicionamiento rápido para facilitar el uso.



ID	Número de Parte	Descripción	Mín	UV
7100271680	MT72H540A-50	3M™ PELTOR™ Orejeras Twin Cup, banda de cabeza azul con certificación Ex/IS, MT72H540A-50	1	Unidad
7000108283	MT72H540	3M™ PELTOR™ Twin Cup EX Orejeras, 31 dB, clavija J11, acopladas al casco, MT72H540P3E-50	1	Unidad



Protección auditiva PCOM

Piezas y accesorios para soluciones de comunicación

3M™ PELTOR™ WS™ ALERT™ Fundas para orejeras

ID	Número de Parte	Descripción	Mín	UV
7100246985	210300-664-BA/1	3M™ PELTOR™ Fundas para orejeras WS™ ALERT™, azules, 1 par (izquierda+derecha), 210300-664-BA/1, 25 pares por caja	1	Unidad
7100246983	210300-664-OR/1	3M™ PELTOR™ Fundas para orejeras WS™ ALERT™, naranjas, 1 par (izquierda+derecha), 210300-664-OR/1, 25 pares por caja	1	Unidad
7100253622	210300-664-SV/1	3M™ PELTOR™ Fundas para orejeras WS™ ALERT™, negro, 1 par (izquierdo+derecho), 210300-664-SV/1	1	Unidad
7100246986	210300-664-RD/1	3M™ PELTOR™ Fundas para orejeras WS™ ALERT™, rojas, 1 par (izquierda+derecha), 210300-664-RD/1, 25 pares por caja	1	Unidad
7100247026	210300-664-RE/1	3M™ PELTOR™ Fundas para orejeras WS™ ALERT™, rosas, 1 par (izquierda+derecha), 210300-664-RE/1, 25 pares por caja	1	Unidad
7100240624	210300-664-GB/1	3M™ PELTOR™ Fundas para orejeras WS™ ALERT™, verdes neón, 1 par (izquierda+derecha), 210300-664-GB/1, 25 pares por caja	1	Unidad

3M™ PELTOR™ Kits de higiene para soluciones de comunicación

ID	Número de Parte	Descripción	Mín	UV
7000108833	HY81	3M™ PELTOR™ Kit de higiene para orejeras ALERT, HY81	20	Unidad
7100063118	HY79	3M™ PELTOR™ Kit de higiene para orejeras ProTac y LiteCom con radio FM, HY79	20	Kit
7100101874	HY220	3M™ PELTOR™ Kit de higiene para orejeras Worktunes, HY220	1	Unidad
7100122439	HY82	3M™ PELTOR™ Kits de higiene para orejeras WS ALERT y DAB+/FM, HY82	1	Unidad



3M™ PELTOR™ Kits de higiene para orejeras de comunicación

ID	Número de Parte	Descripción	Mín	UV
7000108026	HY79900	3M™ PELTOR™ Kit de higiene para orejeras ProTac y LiteCom con radio FM, HY79	1	Par
7100113964	HY83	3M™ PELTOR™ Kits de higiene para WS™ LiteCom Pro III, HY83	1	Unidad

3M™ PELTOR™ Kit de higiene HY68-SV

ID	Número de Parte	Descripción	Mín	UV
7000108023	HY68SV	3M™ PELTOR™ Kit de higiene para orejeras WS Workstyle, WS SportTac y ComTac XPI, HY68-SV	20	Unidad

Protección auditiva PCOM

3M™ PELTOR™ Acolchado de gel de repuesto

ID	Número de Parte	Descripción	Mín	UV
7000127268	HY80WS	3M™ PELTOR™ Almohadillas de gel de repuesto, HY80	1	Unidad

3M™ PELTOR™ Clean Protectores higiénicos desechables HY100A

ID	Número de Parte	Descripción	Mín	UV
7100064410	HY100A	3M™ PELTOR™ Protectores higiénicos desechables, 100 pares por paquete, HY100A	100	Par

3M™ PELTOR™ Micrófonos

ID	Número de Parte	Descripción	Mín	UV
7100099097	MT7V1	3M™ PELTOR™ Micrófono de varilla, MT7V/1	1	Unidad
7100247722	MT72N-08/1	3M™ PELTOR™ Micrófono dinámico con cable de 340 mm	1	Unidad
7100240278	MT7N/1	3M™ PELTOR™ Micrófonos	1	Unidad
7100240432	MT7N-02/1	3M™ PELTOR™ Micrófonos	1	Unidad

3M™ PELTOR™ Micrófono de varilla con electreto

ID	Número de Parte	Descripción	Mín	UV
7100240481	MT53N-11/1	3M™ PELTOR™ Micrófono de varilla con electreto	1	Unidad
7100245437	MT53N-12A/1	3M™ PELTOR™ Micrófono de varilla con electreto	1	Unidad
7100264326	MT53N-14/1	3M™ PELTOR™ Micrófono de varilla con electreto MT53N-14/1, con conector, 240 mm, incluye protector de viento, M995/2	1	Unidad

3M™ PELTOR™ Cinta higiénica protectora para micrófonos

ID	Número de Parte	Descripción	Mín	UV
7100064281	HYM1000	3M™ PELTOR™ Cinta protectora para micrófonos, rollo de 5 m, negra, HYM1000	1	Unidad

3M™ PELTOR™ Protectores de viento

ID	Número de Parte	Descripción	Mín	UV
7100113748	TEP-WIND	3M™ PELTOR™ Espuma de micrófono para TEP/LEP, TEP-WINDSCREEN	1	Unidad
7000039648	M401	3M™ PELTOR™ Protector contra el viento para micrófono MT7, M40/1	1	Unidad
7010044372	M9952	3M™ PELTOR™ Protector de viento para micrófono de varilla con electreto, M995	1	Unidad
7000039650	M60/2	3M™ PELTOR™ Protector de viento para micrófono, M60/2	1	Unidad
7100112112	M171/2	3M™ PELTOR™ Protector de viento para micrófono, M171/2	1	Unidad

Protección auditiva PCOM

3M™ PELTOR™ Cables de carga

ID	Número de Parte	Descripción	Mín	UV
7100075611	FR09	3M™ PELTOR™ Cable cargador USB, FR09 para batería de orejeras Lite-Com BRS ACK053	1	Unidad
7100067410	AL2AH	3M™ PELTOR™ Cable de carga de batería para Lite-Com Pro II, AL2AH	1	Unidad
7100088372	AL2AI/SP	3M™ PELTOR™ LiteCom Pro III Cable de carga de batería para baterías ACK081, USB, AL2AI/SP	1	Unidad

3M™ PELTOR™ Cables de entrada de audio

ID	Número de Parte	Descripción	Mín	UV
7100064519	FL6CT	3M™ PELTOR™ Cable de entrada de audio, conector estéreo de 3,5 mm, FL6CT	1	Unidad
7100064600	FL6N	3M™ PELTOR™ Cable de entrada de audio, conector estéreo de 3,5 mm, FL6N	1	Unidad
7000147271	HL1AQ	3M™ PELTOR™ Conjunto de cables, conector mono de 3,5 mm, en espiral, HL1AQ	1	Unidad

3M™ PELTOR™ Batería recargable

ID	Número de Parte	Descripción	Mín	UV
7100112102	ACK082	3M™ PELTOR™ Batería recargable de iones de litio, ACK082	1	Unidad
7100064688	LR6NM	3M™ PELTOR™ Paquete de baterías recargables AA, 2100 mAh, LR6NM	50	Unidad
7100075338	ACK053	3M™ PELTOR™ Paquete de baterías recargables de NiMH, 2.4 V, 2500mAh, ACK053	1	Unidad

3M™ PELTOR™ Bolsa acolchada para orejeras

ID	Número de Parte	Descripción	Mín	UV
7100064607	FP9007	3M™ PELTOR™ Bolsa acolchada para orejeras, negra, FP9007	10	Unidad

Protección auditiva PCOM

3M™ PELTOR™ FLX2 Cables

ID	Número de Parte	Descripción	Mín	UV
7100185799	FLX2-200	3M™ PELTOR™ Cable FLX2 J11, con homologación Ex, FLX2-200	1	Unidad
7100191444	FLX2-204	3M™ PELTOR™ Cable FLX2 estéreo de 1/4", FLX2-204	1	Unidad
7100191443	FLX2-202	3M™ PELTOR™ Cable FLX2 estéreo de 3,5 mm, FLX2-202	1	Unidad
7100185762	FLX2-203	3M™ PELTOR™ Cable FLX2 mono de 2,5 mm, homologado para Ex, FLX2-203	1	Unidad
7100185800	FLX2-205	3M™ PELTOR™ Cable FLX2 mono de 3,5 mm, homologado para Ex, FLX2-205	1	Unidad
7100207323	FLX2-201	3M™ PELTOR™ Cable FLX2, mecánico de tierra, FLX2-201	1	Unidad
7100220865	FLX2-69	3M™ PELTOR™ FLX2 Cable FLX2-69 para Motorola DP2400/3441, 120 por caja	1	Unidad
7100219827	FLX2-210	3M™ PELTOR™ FLX2 Cable FLX2-210, extremo abierto recto, 10 m, 120 por caja	1	Unidad
7100224037	FLX2-211	3M™ PELTOR™ FLX2 Cable FLX2-211, extremo abierto en espiral, 120 por caja	1	Unidad
7100197719	FLX2-111	3M™ PELTOR™ FLX2 Cable para Hytera serie PD7, FLX2-111, 120 por caja	1	Unidad
7100197565	FLX2-44	3M™ PELTOR™ FLX2 Cable para Icom F31/41, FLX2-44, 120 por caja	1	Unidad
7100197568	FLX2-64	3M™ PELTOR™ FLX2 Cable para Icom F34/44, FLX2-64, 120 por caja	1	Unidad
7100197556	FLX2-35	3M™ PELTOR™ FLX2 Cable para Icom de 2 pines en ángulo, FLX2-35, 120 por caja	1	Unidad
7100185795	FLX2-63-50	3M™ PELTOR™ FLX2 Cable para Motorola DP4000, con homologación Ex, FLX2-63-50, 120 por caja	1	Unidad
7100193228	FLX2-21	3M™ PELTOR™ FLX2 Cable para Motorola GP300 DP1200, FLX2-21	1	Unidad
7100193227	FLX2-32	3M™ PELTOR™ FLX2 Cable para Motorola GP340, FLX2-32	1	Unidad
7100197572	FLX2-65	3M™ PELTOR™ FLX2 Cable para Motorola GP344, FLX2-65, 120 por caja	1	Unidad
7100197566	FLX2-18	3M™ PELTOR™ FLX2 Cable para Motorola GP900, FLX2-18, 120 por caja	1	Unidad
7100197718	FLX2-101	3M™ PELTOR™ FLX2 Cable para Sebura STP8/9000, FLX2-101, 200 por caja	1	Unidad
7100193170	FLX2-36	3M™ PELTOR™ FLX2 Cable para conector Kenwood de 2 pines, FLX2-36	1	Unidad
7100185797	FLX2-107-50	3M™ PELTOR™ FLX2 Cable para conector Kenwood de varios pines, con homologación Ex, FLX2-107-50, 120 por caja	1	Unidad
7100193229	FLX2-28	3M™ PELTOR™ FLX2 Cable para teléfonos móviles DECT, FLX2-28, 120 por caja	1	Unidad

3M™ PELTOR™ FLX2 Cables auxiliares

ID	Número de Parte	Descripción	Mín	UV
7100016085	FL6BR	3M™ PELTOR™ Cable para LiteCom/PowerCom de 4 polos, J11 FL6BR	1	Unidad





mayoral

Suministros Industriales y Servicios

Protección facial y
para la cabeza

3M Science.
Applied to Life.™

Cascos de protección
3M™ SecureFit™ Series
X5000 y X5500

Comodidad
sin
límites.



mayoral

Suministros Industriales y Servicios

Presentación de una nueva línea de cascos de protección. Independientemente de si su día a día en el trabajo es en altura o sin riesgo de caída, tenemos un casco de seguridad para cubrir sus necesidades. Cuando se trata de seguridad, 3M cree que el listón nunca está lo suficientemente alto. Por ello, nos enorgullece presentar el 3M™ SecureFit™ Casco de protección.

3m.com.es/SecureFitX5000



#3MScienceOfSafety

Elija su casco



Características	X5500NVE	X5500V	X5000V	X5000VE
Selector de norma EN			•	•
EN 397:2021+A1:2012	•	•	•	•
EN 12492:2012			•	•
EN 50365:2002 (1000Vac)	•			•
-30°C	•	•	•	•
Salpicaduras de metal fundido (MM)	•			
Deformación lateral (DL)	•	•	•	•
440V	•			
Arnés de ruleta				•
Arnés de 4 puntos				•
Arnés de 6 puntos				•
Inserto de espuma				•
Ventilación		•	•	•
Hebilla de plástico de barboquejo				•
Hebilla magnética de barboquejo			•	
Clips de correa de lámpara	•	•	•	•
Uvicator™	•	•	•	•
Material reflectante			•	



mayoral
Suministros Industriales y Servicios

Protección facial y para la cabeza

Cascos

Focus

3M™ SecureFit™ Casco de protección Serie X5000

El casco de protección 3M™ SecureFit™ Serie X5000 ofrece a los trabajadores una protección para la cabeza segura, cómoda y ajustable en una gran variedad de situaciones. Nuestros cascos cuentan con seis ajustes de posición diferentes y un sistema de selector de barboqueo de 4 puntos para adecuarlos a las normas de certificación EN397 (cascos de protección industrial) o EN12492 (cascos para montañeros). Los cascos de protección de la Serie X5000 llevan ventilación, no tiene visera y disponen de sensores 3M™ UVicator™ que indican los niveles de exposición a la luz ultravioleta (UV) perjudicial. Cuentan con un arnés de ruleta de 6 puntos fácilmente ajustable que ofrece la exclusiva tecnología 3M™ Pressure Diffusion. Están disponibles en una amplia variedad de colores con opciones reflectantes.



- Protección para la cabeza cómoda y segura para trabajar en altura y realizar otras tareas industriales peligrosas
- Arnés con la exclusiva tecnología de 3M™ Pressure Diffusion patentada
- El sistema selector de barboqueo con 4 puntos exclusivo de 3M hace posible cambiar entre las normas EN 12492 (cascos para montañismo) y EN 397 (cascos de seguridad industrial)

ID	Número de Parte	Descripción	Mín	UV
7100175094	X5002V	3M™ SecureFit™ X5000 Casco de protección, con ventilación, reflectante, CE, amarillo, X5002V-CE	4	Unidad
7100175093	X5001V	3M™ SecureFit™ X5000 Casco de protección, con ventilación, reflectante, CE, blanco, X5001V-CE	4	Unidad
7100175098	X5007V	3M™ SecureFit™ X5000 Casco de protección, con ventilación, reflectante, CE, naranja, X5007V-CE	4	Unidad
7100175099	X5012V	3M™ SecureFit™ X5000 Casco de protección, con ventilación, reflectante, CE, negro, X5012V-CE	4	Unidad
7100175096	X5004V	3M™ SecureFit™ X5000 Casco de protección, con ventilación, reflectante, CE, verde, X5004V-CE	4	Unidad
7100175511	X5002VE	3M™ SecureFit™ X5000 casco de protección, con ventilación, 1000 V, CE, amarillo, X5002VE-CE	4	Unidad
7100175512	X5003VE	3M™ SecureFit™ X5000 casco de protección, con ventilación, 1000 V, CE, azul, X5003VE-CE	4	Unidad
7100175101	X5001VE	3M™ SecureFit™ X5000 casco de protección, con ventilación, 1000 V, CE, blanco, X5001VE-CE	4	Unidad
7100175535	X5007VE	3M™ SecureFit™ X5000 casco de protección, con ventilación, 1000 V, CE, naranja, X5007VE-CE	4	Unidad
7100175536	X5012VE	3M™ SecureFit™ X5000 casco de protección, con ventilación, 1000 V, CE, negro, X5012VE-CE	4	Unidad
7100175534	X5005VE	3M™ SecureFit™ X5000 casco de protección, con ventilación, 1000 V, CE, rojo, X5005VE-CE	4	Unidad
7100175537	X5014VE	3M™ SecureFit™ X5000 casco de protección, con ventilación, 1000 V, CE, verde de alta visibilidad, X5014VE-CE	4	Unidad
7100175533	X5004VE	3M™ SecureFit™ X5000 casco de protección, con ventilación, 1000 V, CE, verde, X5004VE-CE	4	Unidad
7100175095	X5003V	3M™ SecureFit™ X5000 casco de protección, con ventilación, reflectante, CE, azul, X5003V-CE	4	Unidad
7100175097	X5005V	3M™ SecureFit™ X5000 casco de protección, con ventilación, reflectante, CE, rojo, X5005V-CE	4	Unidad
7100175100	X5014V	3M™ SecureFit™ X5000 casco de protección, con ventilación, reflectante, CE, verde de alta visibilidad, X5014V-CE	4	Unidad

Protección facial y para la cabeza

3M™ SecureFit™ Casco de protección Serie X5500

El casco de protección 3M™ SecureFit™ Serie X5500 ofrece a los trabajadores una protección para la cabeza segura, cómoda y ajustable en una gran variedad de situaciones. Nuestros cascos poseen un arnés de ruleta de 4 puntos fácil de girar y con ajuste de posición que ofrece la exclusiva tecnología 3M™ Pressure Diffusion. Los cascos de protección de la Serie X5500 incorporan sensores 3M™ UVicator™ que indican los niveles perjudiciales de luz ultravioleta (UV). Cumplen la norma EN397 para uso industrial general y están disponibles en una amplia variedad de colores con o sin ventilación.



- Protección para la cabeza cómoda y segura contra la caída de objetos pequeños y para uso industrial general
- Arnés con la exclusiva tecnología de 3M™ Pressure Diffusion patentada
- Arnés de ruleta de 4 puntos que permite al usuario personalizar la altura y el ajuste con diferentes niveles de regulación vertical

ID	Número de Parte	Descripción	Mín	UV
7100175546	X5501V-CE-10	3M™ SecureFit™ X5500 Casco de protección, con ventilación, CE, blanco, X5501V-CE	80	Unidad
7100175591	X5501V-CE4	3M™ SecureFit™ X5500 Casco de protección, con ventilación, CE, blanco, X5501V-CE	4	Unidad
7100175547	X5502V-CE-10	3M™ SecureFit™ X5500 casco de protección, con ventilación, CE, amarillo, X5502V-CE	80	Unidad
7100175592	X5502V-4	3M™ SecureFit™ X5500 casco de protección, con ventilación, CE, amarillo, X5502V-CE	4	Unidad
7100175593	X5503V-4	3M™ SecureFit™ X5500 casco de protección, con ventilación, CE, azul, X5503V-CE	4	Unidad
7100175596	X5507V-4	3M™ SecureFit™ X5500 casco de protección, con ventilación, CE, naranja, X5507V-CE	4	Unidad
7100175597	X5512V-4	3M™ SecureFit™ X5500 casco de protección, con ventilación, CE, negro, X5512V-CE	4	Unidad
7100175595	X5505V-4	3M™ SecureFit™ X5500 casco de protección, con ventilación, CE, rojo, X5505V-CE	4	Unidad
7100175553	X5514V	3M™ SecureFit™ X5500 casco de protección, con ventilación, CE, verde de alta visibilidad, X5514V-CE	30	Unidad
7100175598	X5514V-4	3M™ SecureFit™ X5500 casco de protección, con ventilación, CE, verde de alta visibilidad, X5514V-CE	4	Unidad
7100175594	X5504V-4	3M™ SecureFit™ X5500 casco de protección, con ventilación, CE, verde, X5504V-CE	4	Unidad
7100175539	X5502NVE-CE-10	3M™ SecureFit™ X5500 casco de protección, sin ventilación, CE, amarillo, X5502NVE-CE	30	Unidad
7100175600	X5502NVE-CE4	3M™ SecureFit™ X5500 casco de protección, sin ventilación, CE, amarillo, X5502NVE-CE	4	Unidad
7100175601	X5503NVE-4	3M™ SecureFit™ X5500 casco de protección, sin ventilación, CE, azul, X5503NVE-CE,	4	Unidad
7100175538	X5501NVE-CE-10	3M™ SecureFit™ X5500 casco de protección, sin ventilación, CE, blanco, X5501NVE-CE	30	Unidad
7100175599	X5501NVE-CE4	3M™ SecureFit™ X5500 casco de protección, sin ventilación, CE, blanco, X5501NVE-CE,	4	Unidad
7100175604	X5507NVE-4	3M™ SecureFit™ X5500 casco de protección, sin ventilación, CE, naranja, X5507NVE-CE,	4	Unidad
7100175605	X5512NVE-4	3M™ SecureFit™ X5500 casco de protección, sin ventilación, CE, negro, X5512NVE-CE	4	Unidad
7100175603	X5505NVE-4	3M™ SecureFit™ X5500 casco de protección, sin ventilación, CE, rojo, X5505NVE-CE	4	Unidad
7100175606	X5514NVE-4	3M™ SecureFit™ X5500 casco de protección, sin ventilación, CE, verde de alta visibilidad, X5514NVE-CE	4	Unidad
7100175545	X5514NVE	3M™ SecureFit™ X5500 casco de protección, sin ventilación, CE, verde de alta visibilidad, X5514NVE-CE	80	Unidad
7100175602	X5504NVE-4	3M™ SecureFit™ X5500 casco de protección, sin ventilación, CE, verde, X5504NVE-CE	4	Unidad

Protección facial y para la cabeza

Focus

3M™ Casco Serie G3000

El casco 3M™ Serie G3000 se ha diseñado en estrecha colaboración con trabajadores forestales e industriales. Está ideado para usarse en entornos hostiles donde sea estrictamente obligatorio disponer de una protección eficaz, una excelente capacidad de ventilación y el máximo campo de visión posible. Su diseño estilizado hace que los objetos que caigan resbalen fácilmente y que el casco no se mueva de su sitio. Su diseño ligeramente redondeado, sin componentes afilados ni sobresalientes, su almohadillado extremadamente cómodo y el ajuste sencillo hacen del G3000 un casco único.



- El casco está diseñado para utilizarse en entornos hostiles, con una excelente capacidad de ventilación y un buen ángulo de visión
- El sensor 3M™ Uvicator™ avisa cuando el casco se ha expuesto a una radiación UV excesiva y hay que sustituirlo
- El diseño ligeramente redondeado del casco evita que sus piezas se enganchen con cables o ramas

ID	Número de Parte	Descripción	Mín	UV
7000108317	G3001NY	3M™ Casco, Uvicator, con arnés de ruleta, sin ventilación, dieléctrico de 440 V, con banda antisudor de plástico, amarillo, G3001NUV-GU	20	Unidad
7000104052	G31NUVBB	3M™ Casco, Uvicator, con arnés de ruleta, sin ventilación, dieléctrico de 440 V, con banda antisudor de plástico, azul, G3001NUV-BB	20	Unidad
7000039722	G3001NW	3M™ Casco, Uvicator, con arnés de ruleta, sin ventilación, dieléctrico de 440 V, con banda antisudor de plástico, blanco, G3001NUV-VI	20	Unidad
7000104055	G3001NUV-OR	3M™ Casco, Uvicator, con arnés de ruleta, sin ventilación, dieléctrico de 440 V, con banda antisudor de plástico, naranja, G3001NUV-OR	20	Unidad
7100033456	G3001DGU	3M™ Casco, Uvicator, con arnés de ruleta, sin ventilación, dieléctrico de 1000 V, con banda antisudor de cuero, amarillo, G3001MUV1000V-GU	20	Unidad
7100033454	G3001DAR	3M™ Casco, Uvicator, con arnés de ruleta, sin ventilación, dieléctrico de 1000 V, con banda antisudor de cuero, azul, G3001MUV1000V-BB	20	Unidad
7100033247	G3001DBR	3M™ Casco, Uvicator, con arnés de ruleta, sin ventilación, dieléctrico de 1000 V, con banda antisudor de cuero, blanco, G3001MUV1000V-VI	20	Unidad
7100016700	G3001MUV-VI	3M™ Casco, Uvicator con arnés de ruleta, sin ventilación, dieléctrico de 1000 V, con banda antisudor de cuero, blanco, G3001MUV-VI	20	Unidad
7100033457	G3001DHR	3M™ Casco, Uvicator, con arnés de ruleta, sin ventilación, dieléctrico de 1000 V, con banda antisudor de cuero, de alta visibilidad, G3001MUV1000V-GB	20	Unidad
7100083193	G3001DOR	3M™ Casco, Uvicator, con arnés de ruleta, sin ventilación, dieléctrico de 1000 V, con banda antisudor de cuero, naranja, G3001MUV1000V-OR	20	Unidad
7000103850	G3001DRD	3M™ Casco, Uvicator, con arnés de ruleta, sin ventilación, dieléctrico de 1000 V, con banda antisudor de cuero, rojo, G3001MUV1000V-RD	20	Unidad
7100033455	G3001DVR	3M™ Casco, Uvicator, con arnés de ruleta, sin ventilación, dieléctrico de 1000 V, con banda antisudor de cuero, verde, G3001MUV1000V-GP	20	Unidad
7000009701	G3000NY	3M™ Casco, Uvicator, con arnés de ruleta, ventilado y banda antisudor de plástico, amarillo, G3000NUV-GU	20	Unidad
7000039719	G3000NB	3M™ Casco, Uvicator, con arnés de ruleta, ventilado y banda antisudor de plástico, azul, G3000NUV-BB	20	Unidad
7100001960	G3000NW	3M™ Casco, Uvicator, con arnés de ruleta, ventilado y banda antisudor de plástico, blanco, G3000NUV-VI	20	Unidad
7000108316	G3000NH	3M™ Casco, Uvicator, con arnés de ruleta, ventilado y banda antisudor de plástico, de alta visibilidad, G3000NUV-GB	20	Unidad
7000039720	G3000NOR	3M™ Casco, Uvicator, con arnés de ruleta, ventilado y banda antisudor de plástico, naranja, G3000NUV-OR	20	Unidad
7000104051	G3000MUV	3M™ Casco, Uvicator, con arnés de ruleta, ventilado y banda antisudor de plástico, naranja, G3000NUV-OR	20	Unidad
7100030107	G3000NUV-SV	3M™ Casco, Uvicator, con arnés de ruleta, ventilado y banda antisudor de plástico, negro, G3000NUV-SV	20	Unidad
7000103770	G3000HSB	3M™ Casco, Uvicator, con arnés de ruleta, ventilado y banda antisudor de plástico, portalámparas, azul, G3000NUV-10-BB	20	Unidad

ID = ID del producto, Mín = Mínimo, UV = Unidad de venta

Protección facial y para la cabeza

Focus

3M™ Casco Serie G3000

El casco 3M™ Serie G3000 se ha diseñado en estrecha colaboración con trabajadores forestales e industriales. Está ideado para usarse en entornos hostiles donde sea estrictamente obligatorio disponer de una protección eficaz, una excelente capacidad de ventilación y el máximo campo de visión posible. Su diseño estilizado hace que los objetos que caigan resbalen fácilmente y que el casco no se mueva de su sitio. Su diseño ligeramente redondeado, sin componentes afilados ni sobresalientes, su almohadillado extremadamente cómodo y el ajuste sencillo hacen del G3000 un casco único.



- El casco está diseñado para utilizarse en entornos hostiles, con una excelente capacidad de ventilación y un buen ángulo de visión
- El sensor 3M™ Uvicator™ avisa cuando el casco se ha expuesto a una radiación UV excesiva y hay que sustituirlo
- El diseño ligeramente redondeado del casco evita que sus piezas se enganchen con cables o ramas

ID	Número de Parte	Descripción	Mín	UV
7000103823	G3000HSW	3M™ Casco, Uvicator, con arnés de ruleta, ventilado y banda antisudor de plástico, portalámparas, blanco, G3000NUV-10-VI	20	Unidad
7000103751	G3000NUV20RD	3M™ Casco, Uvicator, con arnés de ruleta, ventilado y banda antisudor de plástico, rojo, G3000NUV20-RD	20	Unidad
7000039721	G3000NR	3M™ Casco, Uvicator, con arnés de ruleta, ventilado y banda antisudor de plástico, rojo, G3000NUV-RD	20	Unidad
7000108315	G3000NG	3M™ Casco, Uvicator, con arnés de ruleta, ventilado y banda antisudor de plástico, verde, G3000NUV-GP	20	Unidad
7100103396	G3000NUVGUR	3M™ Casco, Uvicator, con arnés de ruleta, ventilado, reflectante y banda antisudor de plástico, amarillo, G3000NUV-R-GU	20	Unidad
7100104324	G3000NUVBRR	3M™ Casco, Uvicator, con arnés de ruleta, ventilado, reflectante y banda antisudor de plástico, azul, G3000NUV-R-BB	20	Unidad
7100103597	G3000NUVIR	3M™ Casco, Uvicator, con arnés de ruleta, ventilado, reflectante y banda antisudor de plástico, blanco, G3000NUV-R-VI	20	Unidad
7100104449	G3000NUVGBR	3M™ Casco, Uvicator, con arnés de ruleta, ventilado, reflectante y banda antisudor de plástico, de alta visibilidad, G3000NUV-R-GB	20	Unidad
7100103588	G3000NUVORR	3M™ Casco, Uvicator, con arnés de ruleta, ventilado, reflectante y banda antisudor de plástico, naranja, G3000NUV-R-OR	20	Unidad
7100103562	G3000NUVSVR	3M™ Casco, Uvicator, con arnés de ruleta, ventilado, reflectante y banda antisudor de plástico, negro, G3000NUV-R-SV	20	Unidad
7100103558	G3000NUVRDR	3M™ Casco, Uvicator, con arnés de ruleta, ventilado, reflectante y banda antisudor de plástico, rojo, G3000NUV-R-RD	20	Unidad
7100103563	G3000NUVGPR	3M™ Casco, Uvicator, con arnés de ruleta, ventilado, reflectante y banda antisudor de plástico, verde, G3000NUV-R-GP	20	Unidad
7000108290	G3001B	3M™ Casco, Uvicator, con pasador, sin ventilación, dieléctrico de 440 V, con banda antisudor de plástico, azul, G3001CUV-BB	20	Unidad
7000039718	G3001W	3M™ Casco, Uvicator, con pasador, sin ventilación, dieléctrico de 440 V, con banda antisudor de plástico, blanco, G3001CUV-VI	20	Unidad
7000108293	G3001OR	3M™ Casco, Uvicator, con pasador, sin ventilación, dieléctrico de 440 V, con banda antisudor de plástico, naranja, G3001CUV-OR	20	Unidad
7000039717	G3001R	3M™ Casco, Uvicator, con pasador, sin ventilación, dieléctrico de 440 V, con banda antisudor de plástico, rojo, G3001CUV-RD	20	Unidad
7000108291	G3001GP	3M™ Casco, Uvicator, con pasador, sin ventilación, dieléctrico de 440 V, con banda antisudor de plástico, verde, G3001CUV-GP	20	Unidad
7000108322	G3001DW	3M™ Casco, Uvicator, con pasador, sin ventilación, dieléctrico de 1000 V, con banda antisudor de cuero, blanco, G3001DUV1000V-VI	20	Unidad
7000108288	G3000YPN	3M™ Casco, Uvicator, con pasador, ventilado y banda antisudor de cuero, amarillo, G3000DUV-GU	20	Unidad
7000108294	G3000BPN	3M™ Casco, Uvicator, con pasador, ventilado y banda antisudor de cuero, azul, G3000DUV-BB	20	Unidad

ID = ID del producto, Mín = Mínimo, UV = Unidad de venta

Protección facial y para la cabeza

Focus

3M™ Casco Serie G3000

El casco 3M™ Serie G3000 se ha diseñado en estrecha colaboración con trabajadores forestales e industriales. Está ideado para usarse en entornos hostiles donde sea estrictamente obligatorio disponer de una protección eficaz, una excelente capacidad de ventilación y el máximo campo de visión posible. Su diseño estilizado hace que los objetos que caigan resbalen fácilmente y que el casco no se mueva de su sitio. Su diseño ligeramente redondeado, sin componentes afilados ni sobresalientes, su almohadillado extremadamente cómodo y el ajuste sencillo hacen del G3000 un casco único.



- El casco está diseñado para utilizarse en entornos hostiles, con una excelente capacidad de ventilación y un buen ángulo de visión
- El sensor 3M™ Uvicator™ avisa cuando el casco se ha expuesto a una radiación UV excesiva y hay que sustituirlo
- El diseño ligeramente redondeado del casco evita que sus piezas se enganchen con cables o ramas

ID	Número de Parte	Descripción	Mín	UV
7000108298	G3000WP	3M™ Casco, Uvicator, con pasador, ventilado y banda antisudor de cuero, blanco, G3000DUV-VI	20	Unidad
7000108295	G3000HP	3M™ Casco, Uvicator, con pasador, ventilado y banda antisudor de cuero, de alta visibilidad, G3000DUV-GB	20	Unidad
7000108287	G3000ORP	3M™ Casco, Uvicator, con pasador, ventilado y banda antisudor de cuero, naranja, G3000DUV-OR	20	Unidad
7000108297	G3000RPN	3M™ Casco, Uvicator, con pasador, ventilado y banda antisudor de cuero, rojo, G3000DUV-RD	20	Unidad
7000108296	G3000GP	3M™ Casco, Uvicator, con pasador, ventilado y banda antisudor de cuero, verde, G3000DUV-GP	20	Unidad
7100002023	G3000Y	3M™ Casco, Uvicator, con pasador, ventilado y banda antisudor de plástico, amarillo, G3000CUV-GU	20	Unidad
7000039713	G3000B	3M™ Casco, Uvicator, con pasador, ventilado y banda antisudor de plástico, azul, G3000CUV-BB	20	Unidad
7000009698	G3000W	3M™ Casco, Uvicator con pasador ventilado y banda antisudor de plástico, blanco, G3000CUV-VI	20	Unidad
7000039714	G3000H	3M™ Casco, Uvicator, con pasador, ventilado y banda antisudor de plástico, de alta visibilidad, G3000CUV-GB	20	Unidad
7000039715	G3000OR	3M™ Casco, Uvicator, con pasador, ventilado y banda antisudor de plástico, naranja, G3000CUV-OR	20	Unidad
7000039716	G3000R	3M™ Casco, Uvicator, con pasador, ventilado y banda antisudor de plástico, rojo, G3000CUV-RD	20	Unidad
7000108289	G3000G	3M™ Casco, Uvicator, con pasador, ventilado y banda antisudor de plástico, verde, G3000CUV-GP	20	Unidad
7000108292	G3001Y	Casco 3M™, Uvicator, Pasador, Dieléctrico 440v, Amarillo, G3001CUV-GU	20	Unidad

Protección facial y para la cabeza

3M™ Casco para minería serie G3000

El diseño estilizado del casco protector 3M™ Serie G3000 hace que los objetos que caigan resbalen fácilmente y que el casco no se mueva de su sitio. Su diseño ligeramente redondeado, sin componentes afilados ni sobresalientes, su almohadillado extremadamente cómodo y el cierre fácil de la banda del cuello hacen del G3000 un casco único.



- El casco está diseñado para utilizarse en entornos hostiles, con una excelente capacidad de ventilación y un buen ángulo de visión
- El sensor 3M™ Uvicator™ avisa cuando el casco se ha expuesto a una radiación UV excesiva y hay que sustituirlo
- El diseño ligeramente redondeado del casco evita que sus piezas se enganchen con cables o ramas

ID	Número de Parte	Descripción	Mín	UV
7000103857	G3000HSY	3M™ Casco, Uvicator, con arnés de ruleta, ventilado y banda antisudor de plástico, portalámparas, amarillo, G3000NUV-10-GU	20	Unidad
7000103853	G3000HSL	3M™ Casco, Uvicator, con arnés de ruleta, ventilado y banda antisudor de plástico, portalámparas, de alta visibilidad, G3000NUV-10-GB	20	Unidad
7000103856	G3NVOR10	3M™ Casco, Uvicator, con arnés de ruleta, ventilado y banda antisudor de plástico, portalámparas, naranja, G3000NUV-10-OR	20	Unidad
7000103855	G3NVRD10	3M™ Casco, Uvicator, con arnés de ruleta, ventilado y banda antisudor de plástico, portalámparas, rojo, G3000NUV-10-RD	20	Unidad
7000103854	G3NVGP10	3M™ Casco, Uvicator, con arnés de ruleta, ventilado y banda antisudor de plástico, portalámparas, verde, G3000NUV-10-GP	20	Unidad

3M™ Cascos de protección para altas temperaturas serie G3501

Temperaturas extremas y chispas y salpicaduras de metal: así es el trabajo. Y este es un entorno laboral duro. El casco de protección para altas temperaturas 3M™ serie G3501 está diseñado para ofrecer niveles elevados de protección en las aplicaciones más difíciles. El casco también es la plataforma para una amplia variedad de productos de protección auditiva, ocular y facial, que se han diseñado para resistir las condiciones de los entornos de trabajo del sector del metal sin poner en peligro la compatibilidad, la comodidad ni la facilidad de uso. Disponible en seis colores, con arnés de pasador o de ruleta.



- Casco de protección ligero para altas temperaturas compatible con protección ocular, facial y auditiva de 3M™

ID	Número de Parte	Descripción	Mín	UV
7100077171	G3501MB	3M™ casco para altas temperaturas, con arnés de ruleta, sin ventilación, 1000 V, con banda de piel para el sudor, azul, G3501M-BB	20	Unidad
7100077280	G3501MY	3M™ casco para altas temperaturas, con arnés de ruleta, sin ventilación, dieléctrico de 1000 V, con banda de piel para el sudor, amarillo, G3501M-GU	20	Unidad
7100077208	G3501MW	3M™ casco para altas temperaturas, con arnés de ruleta, sin ventilación, dieléctrico de 1000 V, con banda de piel para el sudor, blanco, G3501M-VI	20	Unidad
7100077212	G3501MOR	3M™ casco para altas temperaturas, con arnés de ruleta, sin ventilación, dieléctrico de 1000 V, con banda de piel para el sudor, naranja, G3501M-OR	20	Unidad
7100077179	G3501MR	3M™ casco para altas temperaturas, con arnés de ruleta, sin ventilación, dieléctrico de 1000 V, con banda de piel para el sudor, rojo, G3501M-RD	20	Unidad
7100077281	G3501MG	3M™ casco para altas temperaturas, con arnés de ruleta, sin ventilación, dieléctrico de 1000 V, con banda de piel para el sudor, verde, G3501M-GP, 20 por caja	20	Unidad

Protección facial y para la cabeza

3M™ Casco Serie H700

Los cascos 3M™ Serie H700 son nuestra serie de cascos ligeros con bandas para el sudor de plástico y bandas de cabeza ventiladas para mejorar la comodidad. Cuentan con una visera corta y un arnés de cabeza que se puede girar 180° para mejorar la visibilidad. Están disponibles con pasador o arnés de ruleta.



- Cascos de protección cómodos, resistentes y ligeros
- La visera corta mejora la visibilidad al mirar hacia arriba
- El arnés de la cabeza se puede girar 180° para tener mejor visibilidad al trabajar en espacios confinados

ID	Número de Parte	Descripción	Mín	UV
7000104209	H700NGU	3M™ Casco, con arnés de ruleta, ventilado, banda de plástico para el sudor, amarillo, H700N-GU	20	Unidad
7000104210	H700NBB	3M™ Casco, con arnés de ruleta, ventilado, banda de plástico para el sudor, azul, H700N-BB	20	Unidad
7000104208	H700NVI	3M™ Casco, con arnés de ruleta, ventilado, banda de plástico para el sudor, blanco, H700N-VI	20	Unidad
7000104213	H700NOR	3M™ Casco, con arnés de ruleta, ventilado, banda de plástico para el sudor, naranja, H700N-OR	20	Unidad
7000104212	H700NRD	3M™ Casco, con arnés de ruleta, ventilado, banda de plástico para el sudor, rojo, H700N-RD	20	Unidad
7000104211	H700NGP	3M™ Casco, con arnés de ruleta, ventilado, banda de plástico para el sudor, verde, H700N-GP	20	Unidad

3M™ Combinación de cascos de protección forestal serie H700

El kit forestal de casco de 3M™ está diseñado para la silvicultura y la agricultura, pero es adaptable a cualquier industria. Este kit combinado incluye soluciones de protección para la cabeza, facial y auditiva.

- La suspensión se asienta más abajo en la cabeza para un ajuste equilibrado que ayuda a reducir la presión y aumentar la seguridad
- La pantalla facial de malla metálica proporciona un excelente nivel de protección facial
- Las orejeras 3M™ PELTOR™ cuentan con puntos de pivote en el auricular para mayor comodidad y eficiencia



ID	Número de Parte	Descripción	Mín	UV
7100096305	H700NOR51V4G	3M™ Combinación de casco forestal, casco naranja H700, orejeras Optime I, pantalla facial de malla de acero V4G, H700NOR51V4G	1	Unidad

Protección facial y para la cabeza

3M™ combinaciones de arnés de cabeza serie G500

El casco de 3M™ de la serie G500 es una solución versátil y cómoda para usar como sistema de protección facial independiente o para protección facial y auditiva combinada.



- Ventilación para ofrecer mayor comodidad
- El diseño incorpora un soporte de cable para productos de comunicación de PELTOR™
- Una amplia gama de visores y pantallas faciales disponibles para muchas aplicaciones industriales

ID	Número de Parte	Descripción	Mín	UV
7000104156	G500OR	3M™ Combinación de arnés de cabeza, forestal, naranja, G500-OR	10	Unidad
7000103790	G5005C1	3M™ Combinación de arnés de cabeza, forestal, naranja, G500V5CH510-OR	12	Unidad
7000103820	G5005J	3M™ Combinación de arnés de cabeza, forestal, naranja, G500V5JH510-OR	12	Unidad
7000038216	G500GU	3M™ combinación de arnés de cabeza, industrial, amarillo, G500-GU	10	Unidad
7100029146	G500IND1	3M™ combinación de arnés de cabeza, industrial, amarillo, G500V5F11H51-GU	12	Unidad



Protección facial y para la cabeza

Focus

3M™ First Base™ 3 Gorra de protección

La gorra de protección 3M™ First Base™ 3 ofrece protección industrial para la cabeza conforme a la norma EN812:A1. Está disponible en una gran variedad de estilos, con una amplia gama de longitudes de visera, tejidos y colores. Esta gorra de protección incorpora una carcasa de ABS con un diseño ergonómico que proporciona mayor comodidad.



- Protege al portador contra impactos leves con objetos fijos
- Ofrece protección industrial contra impactos conforme a la norma EN812:A1
- El diseño patentado de la carcasa ofrece más cobertura para una amplia gama de tamaños de cabeza

ID	Número de Parte	Descripción	Mín	UV
7100217750	2021101	3M™ First Base™ 3 Gorra de protección 2021101, Extra, azul marino, visera recortada, 55 mm	20	Unidad
7100217836	2021200	3M™ First Base™ 3 Gorra de protección 2021200, Winter, azul marino, con visera recortada, 55 mm	20	Unidad
7100217837	2021209	3M™ First Base™ 3 Gorra de protección 2021209, Winter, alta visibilidad, amarillo, visera recortada, 55 mm	20	Unidad
7100217838	2021218	3M™ First Base™ 3 Gorra de protección 2021218, Winter, alta visibilidad, naranja, visera recortada, 55 mm	20	Unidad
7100217844	2021866	3M™ First Base™ 3 Gorra de protección 2021866, Classic, alta visibilidad, amarillo, visera recortada, 55 mm	20	Unidad
7100232846	2021867	3M™ First Base™ 3 Gorra de protección 2021867, Classic, alta visibilidad, amarillo, visera estándar, 70 mm	20	Unidad
7100217846	2021874	3M™ First Base™ 3 Gorra de protección 2021874, Classic, alta visibilidad, naranja, visera recortada, 55 mm	20	Unidad
7100217847	2021875	3M™ First Base™ 3 Gorra de protección 2021875, Classic, alta visibilidad, naranja, visera estándar, 70 mm	20	Unidad
7100217850	2030031	3M™ First Base™ 3 Gorra de protección 2030031, Classic, azul marino, con visera recortada, 55 mm	20	Unidad
7100217852	2030037	3M™ First Base™ 3 Gorra de protección 2030037, Classic, azul marino, visera micro, 25 mm	20	Unidad
7100217854	2030043	3M™ First Base™ 3 Gorra de protección 2030043, Classic, azul marino, visera estándar, 70 mm	20	Unidad
7100217856	2030595	3M™ First Base™ 3 Gorra de protección 2030595, Classic, verde oscuro, visera micro, 25 mm	20	Unidad
7100217857	2030596	3M™ First Base™ 3 Gorra de protección 2030596, Classic, verde oscuro, visera recortada, 55 mm	20	Unidad
7100217858	2030597	3M™ First Base™ 3 Gorra de protección 2030597, Classic, roja, visera estándar, 70 mm	20	Unidad
7100217859	2030599	3M™ First Base™ 3 Gorra de protección 2030599, Classic, azul real, visera estándar, 70 mm	20	Unidad
7100217860	2030601	3M™ First Base™ 3 Gorra de protección 2030601, Classic, azul real, con visera recortada, 55 mm	20	Unidad
7100217861	2030604	3M™ First Base™ 3 Gorra de protección 2030604, Classic, blanca, visera recortada, 55 mm	20	Unidad
7100217862	2030605	3M™ First Base™ 3 Gorra de protección 2030605, Classic, gris, visera estándar, 70 mm	20	Unidad
7100217863	2030606	3M™ First Base™ 3 Gorra de protección 2030606, Classic, gris, visera micro, 25 mm	20	Unidad
7100217864	2030607	3M™ First Base™ 3 Gorra de protección 2030607, Classic, gris, visera recortada, 55 mm	20	Unidad
7100217865	2030608	3M™ First Base™ 3 Gorra de protección 2030608, Classic, negro, visera estándar, 70 mm	20	Unidad
7100217866	2030609	3M™ First Base™ 3 Gorra de protección 2030609, Classic, negro, visera micro, 25 mm	20	Unidad
7100217867	2030610	3M™ First Base™ 3 Gorra de protección 2030610, Classic, negro, visera recortada, 55 mm	20	Unidad
7100217868	2030616	3M™ First Base™ 3 Gorra de protección 2030616, Classic, rojo, visera recortada, 55 mm	20	Unidad
7100217873	2031214	3M™ First Base™ 3 Gorra de protección 2031214, Elite, azul marino/gris, visera estándar	20	Unidad
7100217874	2031215	3M™ First Base™ 3 Gorra de protección 2031215, Elite, azul marino/gris, visera micro, 25 mm	20	Unidad

Protección facial y para la cabeza

Focus

3M™ First Base™ 3 Gorra de protección

La gorra de protección 3M™ First Base™ 3 ofrece protección industrial para la cabeza conforme a la norma EN812:A1. Está disponible en una gran variedad de estilos, con una amplia gama de longitudes de visera, tejidos y colores. Esta gorra de protección incorpora una carcasa de ABS con un diseño ergonómico que proporciona mayor comodidad.



- Protege al portador contra impactos leves con objetos fijos
- Ofrece protección industrial contra impactos conforme a la norma EN812:A1
- El diseño patentado de la carcasa ofrece más cobertura para una amplia gama de tamaños de cabeza

ID	Número de Parte	Descripción	Mín	UV
7100217875	2031216	3M™ First Base™ 3 Gorra de protección 2031216, Elite, azul marino/gris, visera recortada, 55 mm	20	Unidad
7100217876	2031217	3M™ First Base™ 3 Gorra de protección 2031217, Elite, negro/gris, visera estándar, 70 mm	20	Unidad
7100217877	2031219	3M™ First Base™ 3 Gorra de protección 2031219, Elite, azul marino/negro, visera recortada, 55 mm	20	Unidad

3M™ First Base™ + Gorra de protección

La gorra de protección 3M™ First Base™ + está diseñada para proteger la cabeza frente a impactos leves y laceraciones menores ocasionadas por objetos fijos. Ofrece protección contra golpes conforme a la norma EN 812 gracias a su diseño patentado de carcasa flexible, hecha de plástico ABS duradero.

- Protege frente a impactos conforme a la norma EN 182
- Diseño de perfil bajo
- Carcasa flexible hecha de plástico ABS y extraíble para su limpieza



ID	Número de Parte	Descripción	Mín	UV
7100206561	2014278	3M™ First Base™ + Gorra de protección 2014278, azul marino, con visera estándar, 70 mm	20	Unidad
7100206582	2014280	3M™ First Base™ + Gorra de protección 2014280, azul marino, con visera recortada, 55 mm	20	Unidad
7100206586	2014282	3M™ First Base™ + Gorra de protección 2014282, negro, con visera estándar, 70 mm	20	Unidad
7100206562	2014284	3M™ First Base™ + Gorra de protección 2014284, negro, con visera recortada, 55 mm	20	Unidad
7100206593	2014286	3M™ First Base™ + Gorra de protección 2014286, azul real, con visera estándar, 70 mm	20	Unidad
7100208068	2014288	3M™ First Base™ + Gorra de protección 2014288, azul real, con visera recortada, 55 mm	20	Unidad
7100206560	2014298	3M™ First Base™ + Gorra de protección 2014298, gris, con visera estándar, 70 mm	20	Unidad
7100206559	2014300	3M™ First Base™ + Gorra de protección 2014300, gris, con visera recortada, 55 mm	20	Unidad
7100206581	2018529	3M™ First Base™ + Gorra de protección 2018529, azul marino, con visera mini, 25 mm	20	Unidad
7100207096	2018550	3M™ First Base™ + Gorra de protección 2018550, gris, con visera mini, 25 mm	20	Unidad

Protección facial y para la cabeza

Pantallas faciales

3M™ SecureFit™ Visores cortos para cascos de seguridad serie X5

Las pantallas faciales 3M™ X5 serie SV son una gama de pantallas faciales cortas de policarbonato, certificadas según EN 166:2001 y diseñadas para proteger contra el impacto de partículas a alta velocidad y otros peligros industriales o forestales. Estas pantallas faciales cortas están diseñadas para adaptarse a los cascos 3M™ SecureFit™ X5000 y X5500



- Moldeada en policarbonato para proteger frente a impactos en una amplia variedad de situaciones.
- Cuenta con un recubrimiento antiempañante y antirrayaduras
- Disponible en incoloro, gris y ámbar

ID	Número de Parte	Descripción	Mín	UV
7100176972	X5SV02	3M™ SecureFit™ Visor corto para cascos de seguridad serie X5, X5000 y X5500, policarbonato gris antivaho y antirrayaduras X5-SV02-CE	10	Unidad
7100176840	X5SV01	3M™ SecureFit™ Visor corto para cascos de seguridad serie X5, X5000 y X5500, policarbonato transparente antivaho y antirrayaduras X5-SV01-CE	10	Unidad
7100176968	X5SV03	3M™ SecureFit™ Visor corto para cascos de seguridad serie X5, X5000 y X5500, policarbonato ámbar antivaho y antirrayaduras X5-SV03-CE	10	Unidad
7100176969	X5-SV01	3M™ SecureFit™ Visor corto para cascos de seguridad serie X5, X5000, policarbonato transparente antivaho y antirrayaduras, ANSI	10	Unidad

3M™ Pantallas faciales serie 5

Las pantallas faciales 3M™ serie 5 son una gama de pantallas faciales de policarbonato, acetato y malla, certificadas según EN 166:2001 y EN 1731:2006, y diseñadas para proteger contra el impacto de partículas a alta velocidad y otros peligros industriales o forestales. Estas pantallas faciales están diseñadas para adaptarse a los cascos de seguridad 3M™ SecureFit™ X5000, X5500 y G3000 y al arnés de cabeza G500

- Las pantallas faciales de policarbonato y acetato transparentes de la serie 5 de 3M™ están certificadas según la norma EN 166:2001 y proporcionan protección contra partículas a alta velocidad, salpicaduras de líquidos y salpicaduras de metal fundido.
- Las pantallas faciales de malla 3M™ serie 5 certificadas según EN 1731:2006 ofrecen protección contra astillas de madera y ramitas voladoras
- Las pantallas faciales transparentes 3M™ serie 5 ofrecen protección contra los rayos UV, IR (calor) y/o luz visible intensa

ID	Número de Parte	Descripción	Mín	UV
7000103793	5J1	3M™ Pantalla facial serie 5, malla, acero inoxidable grabado, negro, 5J-1	10	Unidad
7000103792	5C1	3M™ Pantalla facial serie 5, malla, acero inoxidable, negro, 5C	10	Unidad
7000103791	5B	3M™ Pantalla facial serie 5, malla, poliamida, negro, 5B	10	Unidad
7100327037	5H	3M™ Pantalla facial serie 5, policarbonato transparente, 5H	10	Unidad
7100029680	5F11	3M™ Pantalla facial serie 5, policarbonato, transparente, 5F-11	10	Unidad
7000103788	5E-11	3M™ Pantalla facial serie 5, policarbonato, verde, tono 5, 5E-11	10	Unidad
7100322647	5A	3M™ Pantallas faciales serie 5, 5A-CPF	10	Unidad

Protección facial y para la cabeza

3M™ Pantallas faciales serie WP

Las pantallas faciales 3M™ serie WP forman una gama de pantallas faciales de policarbonato y acetato, certificadas según EN 166:2001 y diseñadas para proteger frente al impacto de partículas a alta velocidad y otros riesgos industriales. Estas pantallas faciales están diseñadas para adaptarse a los cascos de seguridad 3M™ SecureFit™ X5000 y X5500 y al arnés de cabeza H8



- Las pantallas faciales de policarbonato y acetato 3M™ serie WP están certificadas según EN 166:2001 y proporcionan protección contra partículas a alta velocidad, salpicaduras de líquidos y salpicaduras de metal fundido.
- Las pantallas faciales 3M™ serie WP proporcionan protección contra los rayos UV
- Las pantallas faciales 3M™ serie WP son pantallas faciales de clase óptica 1, de policarbonato o acetato de cara curva y plana con protección contra partículas de alta velocidad de energía media (120 m/s), grado B, o de baja energía (45 m/s), grado F.

ID	Número de Parte	Descripción	Mín	UV
7100290670	WPAF2-0	3M™ Pantalla facial de protección contra arco eléctrico, tipo 2, tintada, WPAF2-0	5	Unidad
7000089416	WP98	3M™ Pantalla facial serie WP, acetato, transparente, WP98	10	Unidad
7100016704	WP96	3M™ Pantalla facial serie WP, policarbonato, transparente, WP96	10	Unidad



Protección facial y para la cabeza

Accesorios de protección para la cabeza

3M™ Barboquejos para cascos de seguridad

ID	Número de Parte	Descripción	Mín	UV
7100175587	X5-S4PTCS2	3M™ Barboquejo de 4 puntos estándar de casco de seguridad con hebilla y selector para casco de seguridad SecureFit™ X 5000, X5-S4PTCS2	10	Unidad
7000108175	GH4	3M™ Barboquejo de casco de seguridad para casco serie G3000, 3 puntos, GH4	10	Unidad
7100148985	GH1	3M™ Barboquejo de casco de seguridad para casco serie G3000, G22 2 puntos, GH1	1	Unidad
7100011265	GH7	3M™ Barboquejo de casco de seguridad para casco serie H700, 2 puntos, GH7	100	Unidad
7100175589	X5-P4PTCS2	3M™ Barboquejo de primera calidad con 4 puntos de casco de seguridad, cierre magnético y selector para cascos de protección SecureFit™, X5000-X5	10	Unidad

3M™ SecureFit™ Correas de suspensión de repuesto para casco de seguridad

ID	Número de Parte	Descripción	Mín	UV
7100180681	X5-6PTSTRAP	3M™ SecureFit™ Correa de suspensión de 6 puntos de recambio para casco de seguridad, X5-6PTSTRAP	10	Unidad

3M™ SecureFit™ Sistema de suspensión de repuesto para casco de seguridad

ID	Número de Parte	Descripción	Mín	UV
7100180682	X5-4PTSUS	3M™ SecureFit™ Sistema de suspensión de 4 puntos de recambio para casco de seguridad X5500, X5-4PTSUS	10	Unidad
7100180703	X5-6PTSUS	3M™ SecureFit™ Sistema de suspensión de 6 puntos de recambio para casco de seguridad X5000, X5-6PTSUS	10	Unidad

3M™ SecureFit™ X5 Kits de adhesivos reflectantes estándar X5-REFKIT

ID	Número de Parte	Descripción	Mín	UV
7100175590	X5-REFKIT	3M™ SecureFit™ X5 Kit de adhesivo reflectante estándar X5-REFKIT para cascos de protección	10	Unidad

3M™ Kits de acoplamiento de pantalla facial

ID	Número de Parte	Descripción	Mín	UV
7100049480	V522	3M™ Kit de acoplamiento de pantalla facial para arnés de cabeza G500, V522	40	Unidad

Protección facial y para la cabeza

3M™ Kit de combinación de arnés de cabeza H8

ID	Número de Parte	Descripción	Mín	UV
7000146481	H8WP96	3M™ Kit combinado de arnés de cabeza H8 y pantalla facial WP96	10	Unidad

3M™ Soportes para pantallas faciales y cascos de seguridad

ID	Número de Parte	Descripción	Mín	UV
7100290153	FH1	3M™ Soporte de pantalla facial para 3M™ Cascos de protección, FH1	10	Unidad

3M™ X5 Portalámparas

ID	Número de Parte	Descripción	Mín	UV
7100232855	X5-LAMPHLDR	3M™ X5 Portalámparas para cascos de seguridad industrial, 10 unidades/caja	10	Unidad

3M™ Cubiertas de protección contra salpicaduras y altas temperaturas

ID	Número de Parte	Descripción	Mín	UV
7100256707	X5-UVSHVYLW	3M™ Protector de cuello UV/HV contra salpicaduras y calor, amarillo, X5-UVSHVYLW	20	Unidad
7100082484	NC1AL	3M™ Protector de cuello para temperatura elevada contra salpicaduras y calor, aluminio, NC1-AL	1	Unidad
7100140750	NC2-AL	3M™ Protector de cuello para temperatura elevada contra salpicaduras y calor, aluminio, grande, NC2-AL	1	Bolsa
7100082483	NC1GR	3M™ Protector de cuello para temperaturas elevadas, algodón/para aramida, NC1-GR	1	Unidad

3M™ Bandas para el sudor de repuesto

ID	Número de Parte	Descripción	Mín	UV
7100241118	X5-SWBD02	3M™ Banda para el sudor de repuesto para casco de seguridad SecureFit™, negro, X5-SWBD02	200	Unidad
7100180680	X5-SWBD01	3M™ Banda para el sudor de repuesto para casco de seguridad SecureFit™, negro/gris, X5-BWPD01	10	Unidad
7100247316	TCS2	3M™ Banda para el sudor de repuesto para cascos de protección, tela de rizo, negro TCS2	20	Unidad
7000108029	HYG3	3M™ Banda para el sudor de repuesto para cascos, plástico, HYG3	10	Unidad
7100080254	167600	Banda para el sudor 3M™ Speedglas™, felpa, 167600	1	Cartón

Protección facial y para la cabeza

3M™ Arnés de cabeza serie H8

ID	Número de Parte	Descripción	Mín	UV
7000144936	TUFH8	3M™ Arnés de cabeza serie H8, banda de cabeza con ruleta, 82501-00000CP	10	Unidad

3M™ Gafas de seguridad integradas en cascos

ID	Número de Parte	Descripción	Mín	UV
7100092586	V9G	3M™ Gafas de seguridad integradas en el casco, grises, V9G	20	Unidad
7100092589	V9C	3M™ Gafas de seguridad integradas en el casco, incoloras, V9C	20	Unidad
7100092588	V9GN	3M™ Gafas de seguridad integradas en el casco, ámbar, V9A	20	Unidad

3M™ Protectores de lluvia para el cuello

ID	Número de Parte	Descripción	Mín	UV
7000107783	GR1C	3M™ Protector de lluvia para el cuello, naranja, montaje exterior, GR1C	20	Unidad
7000107956	GR3C	3M™ Protector de lluvia para el cuello, naranja, montaje interior, GR3C	1	Unidad

3M™ PELTOR™ Adaptador de casco de seguridad para Visores

ID	Número de Parte	Descripción	Mín	UV
7100246136	P3EV2	3M™ PELTOR™ Adaptador de casco de seguridad para Visores	20	Par



mayoral
Suministros Industriales y Servicios



mayoral

Suministros Industriales y Servicios

Protección Ocular

3M™ SecureFit™ Gafas de seguridad

**Seguridad respaldada
por la ciencia.**

Rendimiento. Estilo. Comodidad.

Proteger su visión en el trabajo es importante. Pero no tiene por qué significar sacrificar en estilo o en comodidad. Hágase con unas gafas con un rendimiento extraordinario y con las que además tenga buen aspecto. Con un ajuste cómodo y un perfil elegante diseñado para trabajar con otros equipos de protección individual, las gafas de seguridad 3M™ SecureFit™ ayudan a mantener la seguridad de forma cómoda en el trabajo.

3m.com.es/SecureFitEyewear



Póngase en contacto con su representante de ventas de 3M para solicitar muestras de prueba de desgaste de gafas de seguridad 3M™ SecureFit™ y sienta la diferencia en el mismo momento en que se las pone.

3M™ SecureFit™ Gafas de seguridad

Elija su estilo y ajuste



Características	Serie 100	Serie 200	Serie 400	Serie 400X	Serie 500	Serie 600	Serie 3700
Tecnología Pressure Diffusion Temple (PDT) de 3M™	•	•	•	•	•	•	•
Recubrimiento protector antiempañante/antirrayaduras 3M™ Scotchgard™		•	•	•	•	•	•
Patillas con suave acolchado en las puntas			•	•			
Recubrimiento resistente antirrayaduras o antirrayaduras+ (K)				•	•	•	•
Puente nasal blando			•	•		•	•
Protección de cejas				•			•
Junta de espuma extraíble							
Diseño con lentes duales							
Gafas de lectura							
Lente de espejo para interior/externo					•	•	
Lente naranja							•
Lente marrón con filtro antirreflejo			•				
Lente marrón claro					•		
Lente IR			•	•	•		
Lente de espejo con filtro antirreflejo			•		•		
Lente bermellón				•			
Lente polarizada						•	
Protección contra los rayos UV hasta 400 nm					•		

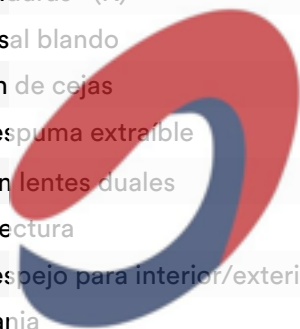

mayoral
Suministros Industriales y Servicios

Gafas de seguridad 3M™

Características

GAFAS DE SEGURIDAD							
	Serie 4700	Serie 4800	GoggleGear™ 500	Serie 2890	GoggleGear™ 6000	Fahrenheit™	Kit Solus™ 1000 TPE
							
Propiedades de protección	Protección contra impactos	B	B	BT	BT	BT	BT
	3 Gotas		●	●	●	●	S1201SGAF-TSKT S1101NSGAF-TSKT
	4 Partículas de polvo			●	●	●	S1201SGAF-TSKT S1101NSGAF-TSKT
	5 Frente a gas				2890SA, 2895S, 2891S		
	9 Metal fundido				2891, 2891S		71360-00013, 00015, 00017
	K Resistente a los arañazos			●	2890, 2890S, 2895S, 2891, 2891S	●	●
	N Antiepañante			●	●	●	●
Diseño	Sobre gafas graduadas (OTG)			●	●	●	●
	Banda elástica de nilón	●	●	●	●	●	●
	Banda de neopreno			●	●	●	●
	Ventilación directa			●	●	●	●
	Ventilación indirecta			●	2890, 2890A, 2891	●	71360-00011; 00012; 00013; 00014
	Sellado			●	2890, 2890A, 2895S, 2891S	●	71360-00013, 00015, 00017
Peso (aprox.)	66g	66g	50g	86g-99g	82g	128g	44g
Accesorio	Inserto de lentes graduadas		●				●
	Lentes reemplazables				2890A, 2890SA		
Color de la lente	Incolora Filtro UV 2-1.2 Fin de la referencia 01	●	●	●	2890, 2890A, 2890S, 2890SA, 2891, 2891S	●	●
	Gris Filtro 3.1 Fin de la referencia 02			●		●	●
	Ambre Filtro UV 2-1.2 Fin de la referencia 03						●
	Interior/exterior						●
	IR 5			●	2895S		
Recubrimiento	Protector antiempañante/antirrayaduras 3M™ Scotchgard™ (K&N)		●	2891, 2891S	●		●
	Antiepañante tradicional (con el rendimiento antirrayaduras)		4800AF		2890, 2890A, 2890S, 2890SA, 2895S	71360-00011, 00013, 00014, 00015, 00017	
	Antirrayaduras tradicional					71360-00012	

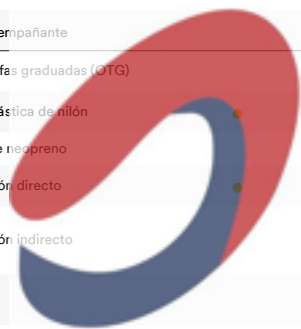

mayoral
Suministros Industriales y Servicios

Protección Ocular

Gafas de protección

Focus

3M™ SecureFit™ Gafas de seguridad serie 100

La forma refinada y deportiva de las gafas de 3M™ SecureFit™ serie 100 se une al diseño patentado de las patillas, que se autoajustan a diferentes tamaños de cabeza para conseguir un ajuste elegante y cómodo durante periodos prolongados.



- Gama económica y resistente de gafas de seguridad 3M™ SecureFit™
- El innovador diseño de la tecnología SecureFit™ Pressure Diffusion Temple (PDT) de 3M incorpora nervaduras ranuradas que compensan la presión de forma cómoda. Las patillas se flexionan y se autoajustan al tamaño de la cabeza
- Diseño envolvente delgado que sienta mejor en rostros más pequeños

ID	Número de Parte	Descripción	Mín	UV
7100244061	SF107AF-BLU	3M™ SecureFit™ 100 Gafas de seguridad, montura azul, antirrayaduras/antiempañante, lente gris claro para interior/exterior, SF107AF-BLU-EU, 20/caja	20	Unidad
7100244047	SF101AS-BLU	3M™ SecureFit™ 100 Gafas de seguridad, montura azul, recubrimiento antirrayaduras, lente incolora, SF101AS-BLU-EU, 20/caja	20	Unidad
7100244048	SF102AF-BLU	3M™ SecureFit™ 100 Gafas de seguridad, montura azul, recubrimiento antirrayaduras/antiempañante, lente gris, SF102AF-BLU-EU, 20/caja	20	Unidad
7100244064	SF101AF-BLU	3M™ SecureFit™ 100 Gafas de seguridad, montura azul, recubrimiento antirrayaduras/antiempañante, lente incolora, SF101AF-BLU-EU, 20/caja	20	Unidad
7100243969	SF103AF-BLU	3M™ SecureFit™ 100 Gafas de seguridad, montura azul, recubrimiento antirrayaduras/antiempañante, lente ámbar, SF103AF-BLU-EU, 20/caja	20	Unidad
7100244046	SF101AS-BLK	3M™ SecureFit™ 100 Gafas de seguridad, montura negra, antirrayaduras, lente incolora, SF101AS-BLK-EU, paquete de 5, 20 paq./caja	100	Unidad
7100244060	SF101AF-BLK	3M™ SecureFit™ 100 Gafas de seguridad, montura negra, antirrayaduras/antiempañante, lente incolora, SF101AF-BLK-EU, paquete de 5, 20 paq./caja	100	Unidad



3M™ SecureFit™ Gafas de seguridad serie 200

Las 3M™ SecureFit™ serie 200 son unas gafas de seguridad ligeras que cuentan con tecnología Pressure Diffusion Temple (PDT) de 3M™. El diseño envolvente de nuestras gafas es seguro y cómodo. Están disponibles en varios tintes de lente.



- Gama de gafas de seguridad 3M™ SecureFit™ ligeras y económicas (18 gramos)
- El innovador diseño de la tecnología SecureFit™ Pressure Diffusion Temple (PDT) de 3M incorpora nervaduras ranuradas que compensan la presión de forma cómoda. Las patillas se flexionan y se autoajustan al tamaño de la cabeza
- El recubrimiento antiempañante 3M™ Scotchgard™ ofrece propiedades antiempañantes y antirrayaduras de alta calidad (disponible en determinados modelos)

ID	Número de Parte	Descripción	Mín	UV
7100112180	SF201AS	3M™ SecureFit™ 200 Gafas de seguridad, antirrayaduras, lente incolora, SF201AS-EU	20	Unidad
7100194736	SF201AFP	3M™ SecureFit™ 200 Gafas de seguridad, antirrayaduras/antiempañante plus, lente incolora, SF201AFP	20	Unidad
7100194738	SF203AFP	3M™ SecureFit™ 200 Gafas de seguridad, antirrayaduras/antiempañante plus, lente ámbar, SF203AFP	20	Unidad
7100185279	SF201SGAF-BLU	3M™ SecureFit™ 200 Gafas de seguridad, montura azul, recubrimiento antiempañante/antirrayaduras Scotchgard™ (K y N), lente incolora, SF201SGAF-BLU-EU	20	Unidad

Protección Ocular

3M™ SecureFit™ Gafas de seguridad serie 400

Las gafas de seguridad 3M™ SecureFit™ serie 400 ofrecen un diseño ligero con lentes de policarbonato sin montura, tecnología Pressure Diffusion Temple (PDT) de 3M™, patillas anchas y flexibles y almohadillas nasales ajustables suaves.



- Cómoda gama de gafas de seguridad 3M™ SecureFit™ con nariz y puntas de las patillas suaves y cómodas para mejorar la comodidad y el ajuste
- El innovador diseño de la tecnología SecureFit™ Pressure Diffusion Temple (PDT) de 3M incorpora nervaduras ranuradas que compensan la presión de forma cómoda. Las patillas se flexionan y se autoajustan al tamaño de la cabeza.
- El recubrimiento antiempañante 3M™ Scotchgard™ ofrece propiedades antiempañantes y antirrayaduras de alta calidad (disponible en determinados modelos)

ID	Número de Parte	Descripción	Mín	UV
7100148081	SF401SGAF-BAM	3M™ SecureFit™ 400 Gafas de seguridad, montura amarillo/negro, recubrimiento antiempañante/antirrayaduras Scotchgard™ (K y N), lente ámbar, SF403SGAF-YEL-EU	20	Unidad
7100148073	SF401SGAF-BFM	3M™ SecureFit™ 400 Gafas de seguridad, montura azul/gris, espuma, recubrimiento antiempañante/antirrayaduras Scotchgard™ (K y N), lente incolora, SF401SGAF-BLU-F-EU	20	Unidad
7100148072	SF401SGAF-BIO	3M™ SecureFit™ 400 Gafas de seguridad, montura azul/gris, recubrimiento antiempañante/antirrayaduras Scotchgard™ (K y N), lente gris para interior/exterior, SF407SGAF-BLU-EU	20	Unidad
7100148052	SF401SGAF-BGR	3M™ SecureFit™ 400 Gafas de seguridad, montura azul/gris, recubrimiento antiempañante/antirrayaduras Scotchgard™ (K y N), lente gris, SF402SGAF-BLU-EU	20	Unidad
7100148074	SF401SGAF-BCL	3M™ SecureFit™ 400 Gafas de seguridad, montura azul/gris, recubrimiento antiempañante/antirrayaduras Scotchgard™ (K y N), lente incolora, SF401SGAF-BLU-EU	20	Unidad
7100148082	SF401SGAF-BBW	3M™ SecureFit™ 400 Gafas de seguridad, montura negro/marrón, recubrimiento antiempañante/antirrayaduras Scotchgard™ (K y N), lente marrón, SF405SGAF-BLA-EU	20	Unidad
7100148075	SF401SGAF-BOG	3M™ SecureFit™ 400 Gafas de seguridad, montura negro/marrón, recubrimiento antiempañante/antirrayaduras Scotchgard™ (K y N), lente naranja, SF406SGAF-BLA-EU	20	Unidad
7100078880	SF408AS	3M™ SecureFit™ 400 Gafas de seguridad, montura negro/verde, antirrayaduras, lente de espejo azul, SF408AS-EU	20	Unidad
7100078988	SF410AS	3M™ SecureFit™ 400 Gafas de seguridad, montura negro/verde, antirrayaduras, lente de espejo para interior/exterior, SF410AS-EU	20	Unidad
7100078987	SF402AF	3M™ SecureFit™ 400 Gafas de seguridad, montura negro/verde, antirrayaduras/antiempañante, lente gris, SF402AS/AF-EU	20	Unidad
7100078989	SF401AF	3M™ SecureFit™ 400 Gafas de seguridad, montura negro/verde, antirrayaduras/antiempañante, lente incolora, SF401AS/AF-EU	20	Unidad
7100078986	SF403AF	3M™ SecureFit™ 400 Gafas de seguridad, montura negro/verde, antirrayaduras/antiempañante, lente ámbar, SF403AS/AF-EU	20	Unidad
7100148026	SF401SGAF-RCL	3M™ SecureFit™ 400 Gafas de seguridad, montura rojo/gris, recubrimiento antiempañante/antirrayaduras Scotchgard™ (K y N), lente incolora, SF401SGAF-RED-EU	20	Unidad

Protección Ocular

3M™ SecureFit™ Gafas de seguridad serie 400X

Las gafas de seguridad 3M™ SecureFit™ serie 400X presentan un diseño ligero con lentes de policarbonato sin montura, tecnología Pressure Diffusion Temple (PDT) de 3M™, brazos de patillas amplios y flexibles, un puente nasal suave y un protector de cejas para ofrecer protección adicional contra partículas voladoras.



- Cómoda gama de gafas de seguridad 3M™ SecureFit™ con extremos de patillas suaves, protector de cejas y puente nasal integrado para una excelente cobertura adicional y un ajuste cómodo
- El innovador diseño de la tecnología SecureFit™ Pressure Diffusion Temple (PDT) de 3M incorpora nervaduras ranuradas que compensan la presión de forma cómoda. Las patillas se flexionan y se autoajustan al tamaño de la cabeza.
- El recubrimiento antiempañante 3M™ Scotchgard™ ofrece propiedades antiempañantes y antirrayaduras de alta calidad (disponible en determinados modelos)

ID	Número de Parte	Descripción	Mín	UV
7100185291	SF403XSGAF-YEL	3M™ SecureFit™ 400X Gafas de seguridad, montura amarillo/negro, recubrimiento antiempañante/antirrayaduras Scotchgard™ (K y N), lente ámbar, SF403XSGAF-YEL-EU, 20/caja	20	Unidad
7100185289	SF407XSGAF-BLU	3M™ SecureFit™ 400X Gafas de seguridad, montura azul/gris, recubrimiento antiempañante/antirrayaduras Scotchgard™ (K y N), lente gris claro para interior/exterior, SF407XSGAF-BLU-EU, 20/caja	20	Unidad
7100185278	SF402XSGAF-BLU	3M™ SecureFit™ 400X Gafas de seguridad, montura azul/gris, recubrimiento antiempañante/antirrayaduras Scotchgard™ (K y N), lente gris, SF402XSGAF-BLU-EU, 20/caja	20	Unidad
7100185269	SF401XSGAF-BLU	3M™ SecureFit™ 400X Gafas de seguridad, montura azul/gris, recubrimiento antiempañante/antirrayaduras Scotchgard™ (K y N), lente incolora, SF401XSGAF-BLU-EU, 20/caja	20	Unidad
7100185292	SF416XAS-BLK	3M™ SecureFit™ 400X Gafas de seguridad, montura negro/negro, antirrayaduras, lente de espejo naranja, SF416XAS-BLK-EU, 20/caja	20	Unidad
7100185109	SF422XSGAF-BLK	3M™ SecureFit™ 400X Gafas de seguridad, montura negro/negro, espuma, recubrimiento antiempañante/antirrayaduras Scotchgard™ (K y N), lente bermellón, SF422XSGAF-BLK-EU, 20/caja	20	Unidad
7100185268	SF401XSGAF-GRN	3M™ SecureFit™ 400X Gafas de seguridad, montura verde/incolora, recubrimiento antiempañante/antirrayaduras Scotchgard™ (K y N), lente incolora, SF401XSGAF-GRN-EU, 20/caja	20	Unidad



3M™ SecureFit™ Gafas de seguridad de lectura serie 400

Las gafas de seguridad de lectura 3M™ SecureFit™ serie 400 presentan un diseño ligero con lentes de policarbonato sin montura, tecnología Pressure Diffusion Temple (PDT) de 3M™, patillas anchas y flexibles y almohadillas nasales suaves y ajustables, así como una parte de lectura adicional.



- Gafas de seguridad con una zona adicional de lectura con dioptrías en la parte inferior de la lente para ampliar los pequeños detalles
- El innovador diseño de la tecnología SecureFit™ Pressure Diffusion Temple (PDT) de 3M incorpora nervaduras ranuradas que compensan la presión de forma cómoda. Las patillas se flexionan y se autoajustan al tamaño de la cabeza
- El diseño envolvente permite un amplio campo de visión

ID	Número de Parte	Descripción	Mín	UV
7100114612	SF415AF	3M™ SecureFit™ 400 Gafas de seguridad graduadas, montura negro/verde, antirrayaduras/antiempañante, lente incolora 1,5 graduación, SF415AS/AF-EU, 20/caja	20	Unidad
7100114948	SF420AF	3M™ SecureFit™ 400 Gafas de seguridad graduadas, montura negro/verde, antirrayaduras/antiempañante, lente incolora 2,0 graduación, SF420AS/AF-EU, 20/caja	20	Unidad
7100114613	SF425AF	3M™ SecureFit™ 400 Gafas de seguridad graduadas, montura negro/verde, antirrayaduras/antiempañante, lente incolora 2,5 graduación, SF425AS/AF-EU, 20/caja	20	Unidad

Protección Ocular

Focus

3M™ SecureFit™ Gafas de seguridad serie 500

Las gafas de seguridad 3M™ SecureFit™ serie 500 tienen una lente de forma estilizada con patillas que se ajustan automáticamente para proporcionar un ajuste seguro y cómodo.



- Gama de gafas de seguridad 3M™ SecureFit™ elegantes y compatibles con patillas ajustables mediante ruleta para adaptar la lente a los rasgos faciales y a la posición de las gafas, diseñadas para mejorar la colocación cuando se usan con mascarillas
- El innovador diseño de la tecnología SecureFit™ Pressure Diffusion Temple (PDT) de 3M incorpora nervaduras ranuradas que compensan la presión de forma cómoda. Las patillas se flexionan y se autoajustan al tamaño de la cabeza
- El recubrimiento antiempañante 3M™ Scotchgard™ ofrece propiedades antiempañantes y antirrayaduras de alta calidad (disponible en determinados modelos)

ID	Número de Parte	Descripción	Mín	UV
7100243934	SF501SGAF-RED	3M™ SecureFit™ 500 Gafas de seguridad, montura incolora y roja, recubrimiento antiempañante/antirrayaduras Scotchgard™ (K y N), lente incolora, SF501SGAF-RED-EU, 20/caja	20	Unidad
7100243979	SF501ASP-BLK	3M™ SecureFit™ 500 Gafas de seguridad, montura negra, antirrayaduras+ (K), lente incolora, SF501ASP-BLK-EU, 20/caja	20	Unidad
7100243964	SF501SGAF-BLK-FM	3M™ SecureFit™ 500 Gafas de seguridad, montura negra, espuma, recubrimiento antiempañante/antirrayaduras Scotchgard™ (K y N), lente incolora, SF501SGAF-BLK-FM-EU, 20/caja	20	Unidad
7100243995	SF507SGAF-BLK	3M™ SecureFit™ 500 Gafas de seguridad, montura negra, recubrimiento antiempañante/antirrayaduras Scotchgard™ (K y N), lente gris claro para interior/exterior, SF507SGAF-BLK-EU, 20/caja	20	Unidad
7100244201	SF502SGAF-BLK	3M™ SecureFit™ 500 Gafas de seguridad, montura negra, recubrimiento antiempañante/antirrayaduras Scotchgard™ (K y N), lente gris, SF502SGAF-BLK-EU, 20/caja	20	Unidad
7100243142	SF501SGAF-BLK	3M™ SecureFit™ 500 Gafas de seguridad, montura negra, recubrimiento antiempañante/antirrayaduras Scotchgard™ (K y N), lente incolora, SF501SGAF-BLK-EU, 20/caja	20	Unidad
7100243980	SF503SGAF-BLK	3M™ SecureFit™ 500 Gafas de seguridad, montura negra, recubrimiento antiempañante/antirrayaduras Scotchgard™ (K y N), lente ambar, SF503SGAF-BLK-EU, 20/caja	20	Unidad
7100243963	SF509AF-BLK	3M™ SecureFit™ 500 Gafas de seguridad, montura negra, recubrimiento antirrayaduras/antiempañante, lente de espejo, SF509AF-BLK, 20/caja	20	Unidad
7100244045	SF501AF-BLK	3M™ SecureFit™ 500 Gafas de seguridad, montura negra, recubrimiento antirrayaduras/antiempañante, lente incolora, SF501AF-BLK-EU, 20/caja	20	Unidad
7100244062	SF528SGAF-DGR	3M™ SecureFit™ 500 Gafas de seguridad, montura verde oscuro, recubrimiento antiempañante/antirrayaduras Scotchgard™ (K y N), lente marrón claro, SF528SGAF-DGR-EU, 20/caja	20	Unidad
7100244022	SF505SGAF-DGR	3M™ SecureFit™ 500 Gafas de seguridad, montura verde oscuro, recubrimiento antiempañante/antirrayaduras Scotchgard™ (K y N), lente marrón, SF505SGAF-DGR-EU, 20/caja	20	Unidad
7100243971	SF501SGAF-GRN	3M™ SecureFit™ 500 Gafas de seguridad, montura verde, recubrimiento antiempañante/antirrayaduras Scotchgard™ (K y N), lente incolora, SF501SGAF-GRN-EU, 20/caja	20	Unidad
7100243977	SF517ASP-GRN	3M™ SecureFit™ 500 Gafas de seguridad, montura verde/negro, recubrimiento antirrayaduras+ (K), lente gris IR 1.7, SF517ASP-GRN-EU, 20/caja	20	Unidad
7100243989	SF530ASP-GRN	3M™ SecureFit™ 500 Gafas de seguridad, montura verde/negro, recubrimiento antirrayaduras+ (K), lente gris IR 3.0, SF530ASP-GRN-EU, 20/caja	20	Unidad
7100243978	SF550ASP-GRN	3M™ SecureFit™ 500 Gafas de seguridad, montura verde/negro, recubrimiento antirrayaduras+ (K), lente gris IR 5.0, SF550ASP-GRN-EU, 20/caja	20	Unidad

ID = ID del producto, Mín = Mínimo, UV = Unidad de venta

Protección Ocular

3M™ SecureFit™ Gafas de seguridad serie 600

Las gafas de seguridad 3M™ SecureFit™ serie 600 son gafas con media montura con tecnología Pressure Diffusion Temple de 3M™ y patillas de longitud fija sobre las orejas.



- Gama de resistentes gafas de seguridad 3M™ SecureFit™ sin montura con doble lente que ofrecen un rendimiento óptico óptimo
- El innovador diseño de la tecnología SecureFit™ Pressure Diffusion Temple (PDT) de 3M incorpora nervaduras ranuradas que compensan la presión de forma cómoda. Las patillas se flexionan y se autoajustan al tamaño de la cabeza
- El recubrimiento antiempañante 3M™ Scotchgard™ ofrece propiedades antiempañantes y antirrayaduras de alta calidad (disponible en determinados modelos)

ID	Número de Parte	Descripción	Mín	UV
7100112721	SF617AS	3M™ SecureFit™ 600 Gafas de seguridad, montura gris, antirrayaduras, lente con tono para soldadura 1,7, SF617AS-EU, 20/caja	20	Unidad
7100112724	SF630AS	3M™ SecureFit™ 600 Gafas de seguridad, montura gris, antirrayaduras, lente con tono para soldadura 3.0, SF630AS-EU, 20/caja	20	Unidad
7100112715	SF650AS	3M™ SecureFit™ 600 Gafas de seguridad, montura gris, antirrayaduras, lente con tono para soldadura 5, SF650AS-EU, 20/caja	20	Unidad
7100112718	SF610AS	3M™ SecureFit™ 600 Gafas de seguridad, montura gris, antirrayaduras, lente de espejo para interior/exterior, SF610AS-EU, 20/caja	20	Unidad
7100112713	SF611AS	3M™ SecureFit™ 600 Gafas de seguridad, montura gris, antirrayaduras, lente gris polarizada, SF611AS-EU, 20/caja	20	Unidad
7100134761	SF601SGAF/FI	3M™ SecureFit™ 600 Gafas de seguridad, montura gris, espuma, recubrimiento antiempañante/antirrayaduras Scotchgard™ (K y N), lente incolora, SF601SGAF/FI-EU	20	Unidad
7100112716	SF602AF	3M™ SecureFit™ 600 Gafas de seguridad, montura gris, recubrimiento antiempañante/antirrayaduras Scotchgard™ (K y N), lente gris, SF602SGAF-EU, 20/caja	20	Unidad
7100112717	SF601AF	3M™ SecureFit™ 600 Gafas de seguridad, montura gris, recubrimiento antiempañante/antirrayaduras Scotchgard™ (K y N), lente incolora, SF601SGAF-EU, 20/caja	20	Unidad
7100112712	SF603AF	3M™ SecureFit™ 600 Gafas de seguridad, montura gris, recubrimiento antiempañante/antirrayaduras Scotchgard™ (K y N), lente ámbar, SF603SGAF-EU, 20/caja	20	Unidad



Protección Ocular

Focus

3M™ Solus™ Gafas de seguridad serie 1000

Las gafas de seguridad 3M™ Solus™ serie 1000 cuentan con una lente de policarbonato resistente y un marco delgado y elegante. Nuestras gafas de seguridad cuentan con recubrimiento antiempañante/antirrayaduras 3M™ Scotchgard™ y se pueden configurar de diferentes maneras debido a las opciones de la diadema y de las juntas. Están disponibles en varios tintes de lente.



- Gama deportiva y de perfil bajo de gafas de seguridad 3M™ Solus™, que se pueden cambiar fácilmente con una diadema y/o juntas para adaptarlas a la aplicación
- Nariz y extremos de las patillas blandos para mejorar la comodidad, el ajuste y el estilo
- El recubrimiento antiempañante 3M™ Scotchgard™ ofrece propiedades antiempañantes y antirrayaduras superiores

ID	Número de Parte	Descripción	Mín	UV
7100244049	S1107SGAF	3M™ Solus™ 1000 Gafas de seguridad, montura azul/negro, recubrimiento antiempañante/antirrayaduras Scotchgard™ (K y N), lente gris claro para interior/exterior, S1107SGAF-EU, 20/caja	20	Unidad
7100080185	S1102SGA	3M™ Solus™ 1000 Gafas de seguridad, montura azul/negro, recubrimiento antiempañante/antirrayaduras Scotchgard™ (K y N), lente gris, S1102SGAF-EU, 20/caja	20	Unidad
7100080258	S1101SGA	3M™ Solus™ 1000 Gafas de seguridad, montura azul/negro, recubrimiento antiempañante/antirrayaduras Scotchgard™ (K y N), lente incolora, S1101SGAF-EU, 20/caja	20	Unidad
7100243970	S1101NSGAF-TSKT	3M™ Solus™ 1000 Gafas de seguridad, montura azul/negro, recubrimiento antiempañante/antirrayaduras Scotchgard™ (K y N), lente incolora, junta de TPE y correa de neopreno, S1101NSGAF-TSKT-EU, 20/caja	20	Unidad
7100080184	S1101KIT	3M™ Solus™ 1000 Gafas de seguridad, montura azul/negro, recubrimiento antiempañante/antirrayaduras Scotchgard™ (K y N), lente incolora, junta y correa de espuma, S1101SGAFKT-EU, 20/caja	20	Unidad
7100080187	S1103SGA	3M™ Solus™ 1000 Gafas de seguridad, montura azul/negro, recubrimiento antiempañante/antirrayaduras Scotchgard™ (K y N), lente ámbar, S1103SGAF-EU, 20/caja	20	Unidad
7100244063	S1207SGAF	3M™ Solus™ 1000 Gafas de seguridad, montura verde/negro, recubrimiento antiempañante/antirrayaduras Scotchgard™ (K y N), lente gris claro para interior/exterior, S1207SGAF-EU, 20/caja	20	Unidad
7100078883	S1202SGA	3M™ Solus™ 1000 Gafas de seguridad, montura verde/negro, recubrimiento antiempañante/antirrayaduras Scotchgard™ (K y N), lente gris, S1202SGAF-EU, 20/caja	20	Unidad
7100078882	S1201SGA	3M™ Solus™ 1000 Gafas de seguridad, montura verde/negro, recubrimiento antiempañante/antirrayaduras Scotchgard™ (K y N), lente incolora, S1201SGAF-EU, 20/caja	20	Unidad
7100244066	S1201SGAF-TSKT	3M™ Solus™ 1000 Gafas de seguridad, montura verde/negro, recubrimiento antiempañante/antirrayaduras Scotchgard™ (K y N), lente incolora, junta y correa de TPE, S1201SGAF-TSKT-EU, 20/caja	20	Unidad
7100078881	S1201KIT	3M™ Solus™ 1000 Gafas de seguridad, montura verde/negro, recubrimiento antiempañante/antirrayaduras Scotchgard™ (K y N), lente incolora, junta y correa de espuma, S1201SGAFKT-EU, 20/caja	20	Unidad
7100080186	S1203SGA	3M™ Solus™ 1000 Gafas de seguridad, montura verde/negro, recubrimiento antiempañante/antirrayaduras Scotchgard™ (K y N), lente ámbar, S1203SGAF-EU, 20/caja	20	Unidad

Protección Ocular

Focus

3M™ Solus™ Gafas de seguridad serie 2000

Las gafas de seguridad 3M™ Solus™ serie 2000 son unas elegantes gafas de seguridad que cuentan con Patillas ajustables mediante ruleta que permiten personalizarlas. Las lentes de policarbonato cuentan con recubrimientos antiempañante y antirrayaduras que mejoran la visión y la durabilidad. Disponibles en una amplia gama de colores de patillas y opciones de lentes.



- Elegantes gafas de seguridad 3M™ Solus™ con media montura y perfil bajo con patillas ajustables mediante ruleta para ajustar la lente a los rasgos faciales y a la posición de las gafas
- Nariz semiblanda y extremos de las patillas blandos para mejorar la comodidad y el ajuste
- El recubrimiento antiempañante 3M™ Scotchgard™ ofrece propiedades antiempañantes y antirrayaduras de alta calidad (disponible en determinados modelos)

ID	Número de Parte	Descripción	Mín	UV
7100218150	S2017ASP-BLK	3M™ Solus™ 2000, Gafas de seguridad, montura negro/verde, antirrayaduras+ (K), lente gris IR 1.7, S2017ASP-BLK, 20/caja	20	Unidad
7100218153	S2030ASP-BLK	3M™ Solus™ 2000, Gafas de seguridad, montura negro/verde, antirrayaduras+ (K), lente gris IR 3.0, S2030ASP-BLK, 20/caja	20	Unidad
7100220423	S2050ASP-BLK	3M™ Solus™ 2000, Gafas de seguridad, montura negro/verde, antirrayaduras+ (K), lente gris IR 5.0, S2050ASP-BLK, 20/caja	20	Unidad
7100208382	S2001AF	3M™ Solus™ serie 2000, S2001AF-BLU, patillas azules/grises, lente antiempañante/antirrayaduras incolora, 20/caja	20	Unidad
7100208825	S2001ASP	3M™ Solus™ serie 2000, S2001ASP-BLU, patillas azules/grises, lente antirrayaduras+ incolora, 20/caja	20	Unidad
7100208751	S2001SGAF-A	3M™ Solus™ serie 2000, S2001SGAF-BGR, patillas grises/azules-verdes, recubrimiento antiempañante Scotchgard™, lente AF-AS incolora, 20/caja	20	Unidad
7100208820	S2001SGAF-I	3M™ Solus™ serie 2000, S2001SGAF-BGR-F, patillas grises/azules-verdes, recubrimiento antiempañante Scotchgard™, lente AF-AS incolora, junta de espuma, 20/caja	20	Unidad
7100208817	S2001SGAF	3M™ Solus™ serie 2000, S2001SGAF-RED, patillas grises/rojas, recubrimiento antiempañante Scotchgard™, lente AF-AS incolora, 20/caja	20	Unidad
7100208793	S2002SGAF-A	3M™ Solus™ serie 2000, S2002SGAF-BGR, patillas grises/azules-verdes, recubrimiento antiempañante Scotchgard™, lente AF-AS gris, 20/caja	20	Unidad
7100209600	S2002SGAF	3M™ Solus™ serie 2000, S2002SGAF-RED, patillas grises/rojas, recubrimiento antiempañante Scotchgard™, lente AF-AS gris, 20/caja	20	Unidad
7100208818	S2003SGAF-A	3M™ Solus™ serie 2000, S2003SGAF-BGR, patillas grises/azules-verdes, recubrimiento antiempañante Scotchgard™, lente AF-AS ámbar, 20/caja	20	Unidad
7100208819	S2005SGAF-A	3M™ Solus™ serie 2000, S2005SGAF-BGR, patillas grises/azules-verdes, recubrimiento antiempañante Scotchgard™, lente AF-AS marrón, 20/caja	20	Unidad
7100208815	S2007SGAF	3M™ Solus™ serie 2000, S2007SGAF-BGR, patillas grises/azules-verdes, recubrimiento antiempañante Scotchgard™, lente AF-AS gris para interior/exterior, 20/caja	20	Unidad
7100208826	S2024AS	3M™ Solus™ serie 2000, S2024AS-RED, patillas grises/rojas, lente antirrayaduras rojo espejo, 20/caja	20	Unidad

Protección Ocular

3M™ Solus™ Gafas de seguridad de lectura serie 2000

Las gafas de seguridad 3M™ Solus™ serie 2000 son unas elegantes gafas de seguridad que cuentan con patillas con ruleta para poder ajustarlas y personalizarlas y que incluyen, además, diferentes opciones de lectura.



- Gama de elegantes gafas de seguridad de lectura 3M™ Solus™ con media montura y perfil bajo con patillas ajustables mediante ruleta para ajustar la lente a los rasgos faciales y la posición de las gafas
- Disponibles en una amplia gama de dioptrías: +1,5, +2,0 o +2,5
- Nariz semiblanda y extremos de las patillas blandos para mejorar la comodidad y el ajuste

ID	Número de Parte	Descripción	Mín	UV
7100218306	S2015AF-BLU	3M™ Solus™ 2000 Gafas de seguridad, patillas azules/grises, antiempañante/antirrayaduras, lente incolora correctora +1,5, S2015AF-BLU, 20/caja	20	Unidad
7100218163	S2020AF-BLU	3M™ Solus™ 2000 Gafas de seguridad, patillas azules/grises, antiempañante/antirrayaduras, lente incolora correctora +2,0, S2020AF-BLU, 20/caja	20	Unidad
7100218151	S2025AF-BLU	3M™ Solus™ 2000 Gafas de seguridad, patillas azules/grises, antiempañante/antirrayaduras, lente incolora correctora +2,5, S2025AF-BLU, 20/caja	20	Unidad

3M™ Solus™ CCS Gafas de seguridad

Las gafas de seguridad 3M™ Solus™ CCS son unas gafas de seguridad sin montura con patillas de color verde lima y sistema de control con cordón (CCS) para instalar tapones con cordón. La lente de policarbonato cuenta con recubrimiento antiempañante y antirrayaduras Scotchgard™ en ambos lados que mejoran la visión y la durabilidad. Disponible en una gama de opciones de lentes.



- Gama moderna de 3M™ Solus™ Gafas de seguridad con sistema de control de cable (CCS) que mantiene las gafas y los tapones con cordón sujetos y listos para usar
- Diseñado para trabajadores que se ponen y se quitan las gafas frecuentemente durante el día
- El recubrimiento antiempañante 3M™ Scotchgard™ ofrece propiedades antiempañantes y antirrayaduras de alta calidad (disponible en determinados modelos)

ID	Número de Parte	Descripción	Mín	UV
7000043086	715110	3M™ CCS Gafas de seguridad, antirrayaduras/antiempañante, lente incolora, 71511-00000, 20/caja	20	Unidad
7100216261	SCCS01SGAF-GRN-F	3M™ Solus™ CCS Gafas de seguridad, patillas verde lima, junta de espuma, recubrimiento antiempañante/antirrayaduras Scotchgard™ (K y N), lente incolora, SCCS01SGAF-GRN-F-EU, 20/caja	20	Unidad
7100216595	SCCS07SGAF-GRN	3M™ Solus™ CCS Gafas de seguridad, patillas verde lima, recubrimiento antirrayaduras/antiempañante Scotchgard™ (K y N), lente gris para interior/exterior, SCCS07SGAF-GRN-EU, 20/caja	20	Unidad
7100216621	SCCS02SGAF-GRN	3M™ Solus™ CCS Gafas de seguridad, patillas verde lima, recubrimiento antirrayaduras/antiempañante Scotchgard™ (K y N), lente gris, SCCS02SGAF-GRN-EU, 20/caja	20	Unidad
7100216507	SCCS01SGAF-GRN	3M™ Solus™ CCS Gafas de seguridad, patillas verde lima, recubrimiento antirrayaduras/antiempañante Scotchgard™ (K y N), lente incolora, SCCS01SGAF-GRN-EU, 20/caja	20	Unidad

Protección Ocular

3M™ Virtua™ Gafas de seguridad

Las gafas de seguridad 3M™ Virtua™ son nuestras gafas de seguridad sin montura con un diseño envolvente para una cobertura total, con patillas flexibles contorneadas que garantizan la comodidad. Las pantallas laterales integradas brindan protección adicional contra objetos voladores y la lente cuenta con un recubrimiento antiempañante para mayor durabilidad. Están disponibles en cuatro tipos de lentes.



- Gafas de seguridad unisex básicas y económicas para protección de un solo uso
- El diseño envolvente mejora la seguridad del ajuste y evita el deslizamiento
- El diseño proporciona máxima claridad, excelente cobertura y un amplio campo de visión

ID	Número de Parte	Descripción	Mín	UV
7000061922	715008	3M™ Virtua™ Gafas de seguridad con montura fina, antirrayaduras/antiempañante, lente incolora, 71500-00008, 20/caja	20	Unidad
7000061921	7150004	3M™ Virtua™ Gafas de seguridad, antirrayaduras, lente de espejo azul, 71500-00004, 20/caja	20	Unidad
7000061919	715002EL	3M™ Virtua™ Gafas de seguridad, antirrayaduras, lente gris, 71500-00002, 20/caja	20	Unidad
7000061918	715000EL	3M™ Virtua™ Gafas de seguridad, antirrayaduras, lente incolora, 71500-00001, 20/caja	20	Unidad
7000061920	715003	3M™ Virtua™ Gafas de seguridad, antirrayaduras, lente ámbar, 71500-00003, 20/caja	20	Unidad
7100244069	715001AF	3M™ Virtua™ Gafas de seguridad, antirrayaduras/antiempañante, lente incolora, 715001AF-EU, 20/caja	20	Unidad
7100244050	715002AF	3M™ Virtua™ Gafas de seguridad, recubrimiento antirrayaduras/antiempañante, lente gris, 715002AF-EU, 20/caja	20	Unidad
7100244065	715001AF-BULK	3M™ Virtua™ Gafas de seguridad, recubrimiento antirrayaduras/antiempañante, lente incolora, 715001AF-EU, paquete de 5, 20 paq./caja	100	Unidad
7100243988	715003AF	3M™ Virtua™ Gafas de seguridad, recubrimiento antirrayaduras/antiempañante, lente ámbar, 715003AF-EU, 20/caja	20	Unidad

3M™ Virtua™ AP Gafas de seguridad

Las gafas de seguridad 3M™ Virtua™ AP son nuestras gafas de seguridad envolventes unisex con lentes resistentes de policarbonato, pantalla lateral integral y recubrimiento antirrayaduras.



- Gafas de seguridad resistentes y económicas
- Protector de cejas integrado para una excelente cobertura adicional
- Fáciles de limpiar

ID	Número de Parte	Descripción	Mín	UV
7100010682	VIRTUAGR	3M™ Virtua™ AP Gafas de seguridad, antirrayaduras, lente gris, 71512-00001, 20/caja	20	Unidad
7100006209	VIRTUACL	3M™ Virtua™ AP Gafas de seguridad, antirrayaduras, lente incolora, 71512-00000, 20/caja	20	Unidad

Protección Ocular

3M™ LED Light Vision™ Gafas de seguridad

Las gafas de seguridad 3M™ LED Light Vision™ son nuestras gafas de seguridad duraderas con luces LED integradas para iluminar una zona oscura mientras mantiene las manos libres para trabajar.



- Gafas de seguridad con luces LED para un trabajo seguro y con las manos libres
- Iluminan las áreas oscuras al tiempo que protegen los ojos
- Batería de larga duración (más de 50 horas)

ID	Número de Parte	Descripción	Mín	UV
7000032466	113560	3M™ LED Light Vision™ Gafas de seguridad, antirrayaduras/antiempañante, lente incolora, 11356-00000, 20/caja	20	Unidad

3M™ SecureFit™ Cubregafas serie 3700

Los cubregafas 3M™ SecureFit™ serie 3700 son unos cubregafas de seguridad diseñados para personas que utilizan gafas graduadas. Cuentan con patillas ajustables mediante ruleta con la tecnología Pressure Diffusion Temple (PDT) que permiten un ajuste seguro y un puente nasal suave muy cómodo. Las lentes de policarbonato cuentan con recubrimientos antiempañante y antirrayaduras 3M™ Scotchgard™ que mejoran la visión y la durabilidad. Disponible en una variedad de colores de la lente y la montura.



- La gama 3M™ SecureFit™ para usar con gafas graduadas (OTG) se ha diseñado para que los trabajadores que usan gafas graduadas puedan usarlas todo el día.
- El innovador diseño de la tecnología SecureFit™ Pressure Diffusion Temple (PDT) de 3M incorpora nervaduras ranuradas que compensan la presión de forma cómoda. Las patillas se flexionan y se autoajustan al tamaño de la cabeza.
- Patillas ajustables mediante ruleta que permiten ajustar la lente a las características faciales y a la posición de las gafas

ID	Número de Parte	Descripción	Mín	UV
7100209427	SF3707SGAF	3M™ SecureFit™ 3700 Cubregafas, patillas azules, antiempañante Scotchgard™ (K y N), lente gris claro de interior/exterior, SF3707SGAF-BLU-EU, 20/caja	20	Unidad
7100209384	SF3702SGAF	3M™ SecureFit™ 3700 Cubregafas, patillas azules, antiempañante Scotchgard™ (K y N), lente gris, SF3702SGAF-BLU-EU, 20/caja	20	Unidad
7100209252	SF3701SGAF-BLU	3M™ SecureFit™ 3700 Cubregafas, patillas azules, antiempañante Scotchgard™ (K y N), lente incolora, SF3701SGAF-BLU-EU, 20/caja	20	Unidad
7100209340	SF3701ASP	3M™ SecureFit™ 3700 Cubregafas, patillas azules, antirrayaduras+ (K), lente incolora, SF3701ASP-BLU-EU, 20/caja	20	Unidad
7100209428	SF3707XSGAF	3M™ SecureFit™ 3700 Cubregafas, patillas azules, protección para las cejas, antiempañante Scotchgard™ (K y N), lente gris claro para interior/exterior, SF3707XSGAF-BLU-EU, 20/caja	20	Unidad
7100209416	SF3702XSGAF	3M™ SecureFit™ 3700 Cubregafas, patillas azules, protección para las cejas, antiempañante Scotchgard™ (K y N), lente gris, SF3702XSGAF-BLU-EU, 20/caja	20	Unidad
7100209425	SF3701XSGAF	3M™ SecureFit™ 3700 Cubregafas, patillas azules, protección para las cejas, antiempañante Scotchgard™ (K y N), lente incolora, SF3701XSGAF-BLU-EU, 20/caja	20	Unidad
7100209430	SF3701SGAF-N	3M™ SecureFit™ 3700 Cubregafas, patillas naranjas, antiempañante Scotchgard™ (K y N), lente incolora, SF3701SGAF-ORG-EU, 20/caja	20	Unidad
7100217946	SF3717ASP-BLK	3M™ SecureFit™ 3700 Cubregafas, patillas negras, antirrayaduras, lente gris IR 1.7, SF3717AS-BLK, 20/caja	20	Unidad
7100218079	SF3750ASP-BLK	3M™ SecureFit™ 3700 Cubregafas, patillas negras, antirrayaduras, lente gris IR 5.0, SF3750AS-BLK, 20/caja	20	Unidad
7100209413	SF3701SGAF-GRN	3M™ SecureFit™ 3700 Cubregafas, patillas verde lima, antiempañante Scotchgard™ (K y N), lente incolora, SF3701SGAF-GRN-EU, 20/caja	20	Unidad
7100209426	SF3703SGAF-V	3M™ SecureFit™ 3700 Cubregafas, patillas verde lima, antiempañante Scotchgard™ (K y N), lente ámbar, SF3703SGAF-GRN-EU, 20/caja	20	Unidad

Protección Ocular

3M™ Cubregafas de seguridad serie 2800

Los cubregafas de seguridad 3M™ serie 2800 son gafas de protección para usar con gafas graduadas que cuentan con lentes inclinables y unas patillas de longitud regulable (cuatro posiciones) de bajo perfil. Nuestra lente de policarbonato resistente se ofrece con un recubrimiento antirrayaduras.



- Gama para usar con gafas graduadas (OTG) diseñada para adaptarse a la mayoría de las gafas graduadas
- Cobertura y campo de visión excelentes, además de un alto nivel de protección contra los impactos
- Patillas ajustables mediante ruleta que permiten ajustar la lente a las características faciales y a la posición de las gafas

ID	Número de Parte	Descripción	Mín	UV
7000061936	2805	3M™ Cubregafas de seguridad serie 2800, antirrayaduras, lente de tono para soldadura 5, 20/caja	20	Unidad
7100050502	2801	3M™ Cubregafas de seguridad serie 2800, antirrayaduras, lente gris, 20/caja	20	Unidad
7000032493	2800	3M™ Cubregafas de seguridad serie 2800, antirrayaduras, lente incolora, 20/caja	20	Unidad
7000032494	2802	3M™ Cubregafas de seguridad serie 2800, antirrayaduras, lente ámbar, 20/caja	20	Unidad

3M™ Visitor Cubregafas de seguridad

Los cubregafas 3M™ Visitor son unas gafas de protección que se adaptan cómodamente a las gafas graduadas o que pueden llevarse solas. Cuentan con lentes de policarbonato ligeras e incoloras, pantallas laterales moldeadas y protecciones para las cejas.



- Gama económica básica para usar con gafas graduadas (OTG)
- Se adaptan a algunas lentes graduadas pequeñas.
- Se usan habitualmente como gafas para visitantes de uso breve

ID	Número de Parte	Descripción	Mín	UV
7000062913	71448	3M™ Visitor Cubregafas de seguridad, lente incolora, 71448-00001, 20/caja	20	Unidad



3M™ OX™ Cubregafas de seguridad

Los cubregafas 3M™ serie OX son nuestras gafas de protección que se ajustan a la mayoría de las gafas graduadas, con una lente de policarbonato transparente.



- Gama para usar con gafas graduadas (OTG) diseñada para adaptarse a la mayoría de las gafas graduadas
- Versión económica sin recubrimiento disponible (OX1000)
- Ajustable en cinco longitudes de patillas para garantizar un ajuste óptimo (OX2000 y OX3000)

ID	Número de Parte	Descripción	Mín	UV
7000062167	OX3000DX	3M™ Cubregafas de seguridad OX3000, antirrayaduras/antiempañante, lente incolora, 17-5118-3040, 20/caja	20	Unidad

Protección Ocular

Gafas de seguridad panorámicas

3M™ GoggleGear™ Gafas de seguridad serie 6000

Las gafas de seguridad 3M™ GoggleGear™ serie 6000 cuentan con un perfil amplio con ventilación indirecta para la circulación del aire con recubrimiento antiempañante y antirrayaduras Scotchgard™.



- Gama de gafas de seguridad 3M™ GoggleGear™ de perfil grande, con espacio suficiente para adaptarse a la mayoría de las gafas graduadas y flujo de aire indirecto que ayuda a evitar el empañamiento
- Diseño de lente curva esférica de primera calidad para un campo de visión horizontal y vertical óptimo
- El recubrimiento antiempañante 3M™ Scotchgard™ ofrece propiedades antiempañantes y antirrayaduras superiores

ID	Número de Parte	Descripción	Mín	UV
7100216191	GG6001NSGAF-BLU	3M™ GoggleGear™ 6000 Gafas de seguridad, junta azul, cinta de neopreno, recubrimiento antiempañante/antirrayaduras Scotchgard™ (K y N), lente incolora, GG6001NSGAF-BLU-EU, 10/caja	10	Unidad
7100216514	GG6002SGAF-BLK	3M™ GoggleGear™ 6000 Gafas de seguridad, junta negra, recubrimiento antiempañante/antirrayaduras Scotchgard™ (K y N), lente gris, GG6002SGAF-BLK-EU, 10/caja	10	Unidad
7100216582	GG6001SGAF-BLK	3M™ GoggleGear™ 6000 Gafas de seguridad, junta negra, recubrimiento antiempañante/antirrayaduras Scotchgard™ (K y N), lente incolora, GG6001SGAF-BLK-EU, 10/caja	10	Unidad
7100216192	GG6001SGAF-RED	3M™ GoggleGear™ 6000 Gafas de seguridad, junta roja, recubrimiento antiempañante/antirrayaduras Scotchgard™ (K y N), lente incolora, GG6001SGAF-RED-EU, 10/caja	10	Unidad
7100216617	GG6001SGAF-GRN	3M™ GoggleGear™ 6000 Gafas de seguridad, junta verde lima, recubrimiento antiempañante/antirrayaduras Scotchgard™ (K y N), lente incolora, GG6001SGAF-GRN-EU, 10/caja	10	Unidad
7100244200	GG6001SGAF-IR5	3M™ GoggleGear™ 6000 Gafas de seguridad, recubrimiento antiempañante/antirrayaduras (K y N) Scotchgard™, lente incolora, lente de cubierta abatible gris IR5, GG6001SGAF-IR5, 10/caja	10	Unidad
7100243987	GG6050AS-CLENS	3M™ GoggleGear™ 6000 Reemplazo antirrayaduras de lente de cubierta abatible gris IR5, GG6050AS-CLENS-EU, 20/caja	20	Unidad



3M™ GoggleGear™ Gafas de seguridad serie 500

Las gafas de seguridad 3M™ GoggleGear™ serie 500 brindan una gran protección antiempañante y tienen un diseño moderno, delgado y ligero.



- Gama de gafas de seguridad 3M™ GoggleGear™ de perfil pequeño con un diseño ligero que brindan comodidad durante todo el día y un flujo de aire indirecto que ayuda a evitar el empañamiento
- Diseño de lente curva esférica de primera calidad para un campo de visión horizontal y vertical óptimo
- El recubrimiento antiempañante 3M™ Scotchgard™ ofrece propiedades antiempañantes y antirrayaduras superiores

ID	Número de Parte	Descripción	Mín	UV
7100185183	GG501NSGAF-BLU	3M™ Goggle Gear™ 500 Gafas de seguridad, diadema de neopreno, recubrimiento antiempañante/antirrayaduras Scotchgard™ (K y N), lente incolora, GG501NSGAF-EU	10	Unidad
7100074368	GG501SGA	3M™ Goggle Gear™ 500 Gafas de seguridad, recubrimiento antiempañante/antirrayaduras Scotchgard™ (K y N), GG501SGAF-EU, 10/caja	10	Unidad
7100185290	GG502SGAF	3M™ Goggle Gear™ 500 Gafas de seguridad, recubrimiento antiempañante/antirrayaduras Scotchgard™ (K y N), lente gris, GG502SGAF-EU, 10/caja	10	Unidad

Protección Ocular

Focus

3M™ GoggleGear™ Gafas de seguridad serie 2890

Las gafas de seguridad 3M™ GoggleGear™ serie 2890 son gafas de seguridad de alta cobertura disponibles con un recubrimiento antirrayaduras y antiempañante de alta calidad para una mayor visión y durabilidad. Nuestras gafas tienen un diseño moderno y delgado e incluyen una correa elástica de ancha que permite ajustarlas fácilmente.



- Gama de gafas de seguridad 3M™ GoggleGear™ de perfil amplio, con espacio suficiente para ajustarlas sobre la mayoría de las gafas graduadas
- Disponibles como opciones de lentes de policarbonato resistentes a impactos y de lentes de acetato para una mayor resistencia a agentes químicos
- Disponibles en versiones con ventilación indirecta que protegen contra gotas de líquido y partículas de polvo grandes, así como en versiones con ventilación sellada que protegen contra partículas de polvo pequeñas y con protección antigases

ID	Número de Parte	Descripción	Mín	UV
7000032481	G2890A	3M™ Gafas de seguridad serie 2890, con ventilación indirecta, antiempañante, lente de acetato incolora, 2890A	10	Unidad
7000032480	G2890	3M™ Gafas de seguridad serie 2890, con ventilación indirecta, antirrayaduras/antiempañante, lente de policarbonato transparente, 2890	10	Unidad
7100146292	2891-SGAF	3M™ Gafas de seguridad serie 2890, con ventilación indirecta, recubrimiento antiempañante/antirrayaduras Scotchgard™ (K y N), lente incolora, 2891-SGAF	10	Unidad
7000032483	G2890SA	3M™ Gafas de seguridad serie 2890, selladas, antiempañante, lente de acetato incolora, 2890SA	10	Unidad
7000061924	G2890S	3M™ Gafas de seguridad serie 2890, selladas, antirrayaduras/antiempañante, lente de policarbonato transparente, 2890S	10	Unidad
7100010431	G2895S	3M™ Gafas de seguridad serie 2890, selladas, antirrayaduras/antiempañante, tono para soldadura 5, 2895S	10	Unidad
7100146291	2891S-SGAF	3M™ Gafas de seguridad serie 2890, selladas, recubrimiento antiempañante/antirrayaduras Scotchgard™ (K y N), lente incolora, 2891S-SGAF	10	Unidad



Protección Ocular

3M™ Fahrenheit™ Gafas de seguridad

Las gafas de seguridad 3M™ Fahrenheit™ son nuestras gafas de seguridad con una montura de cristal suave y una amplia de apoyo alrededor del rostro. Están diseñadas con un canal específico en el lateral de la montura para acomodar las patillas de las gafas graduadas.



- Gama de gafas de seguridad económicas de perfil amplio, con suficiente espacio para la mayoría de las gafas graduadas
- Disponibles como opciones de lentes de policarbonato resistentes a impactos y de lentes de acetato para una mayor resistencia a agentes químicos
- Disponibles en versiones con ventilación indirecta que protegen contra gotas de líquido y partículas de polvo grandes, así como en versiones con ventilación sellada que protegen contra partículas de polvo pequeñas y con protección antigases

ID	Número de Parte	Descripción	Mín	UV
7000062783	FHVISFAC	3M™ Fahrenheit™ Gafas de seguridad, T-N-Wear, ventilación indirecta, diadema de neopreno, antiempañante, lente de acetato incolora, 71360-00013, 10/caja	10	Unidad
7000062782	FHVIS	3M™ Fahrenheit™ Gafas de seguridad, con ventilación indirecta, antirrayaduras, lente de policarbonato transparente, 71360-00012, 10/caja	10	Unidad
7000062781	FHVISF	3M™ Fahrenheit™ Gafas de seguridad, con ventilación indirecta, antirrayaduras/ antiempañante, lente de policarbonato transparente, 71360-00011, 10/caja	10	Unidad
7100010410	FHESTIN	3M™ Fahrenheit™ Gafas de seguridad, selladas, diadema de neopreno, antiempañante, lente de acetato incolora, 71360-00015, 10/caja	10	Unidad
7000062786	FHESTINB	3M™ Fahrenheit™ Gafas de seguridad, versión de casco, revestimiento de espuma, selladas, antiempañante, lente de acetato incolora, 71360-00017, 10/caja	10	Unidad

3M™ Gafas de Seguridad serie 4800

Las gafas de seguridad 3M™ serie 4800 son nuestras gafas de seguridad que cuentan con una sólida lente de policarbonato transparente que ofrece resistencia a los impactos y ventilación indirecta para mayor comodidad. Están disponibles con un recubrimiento antiempañante.

- Gama básica de gafas de seguridad económicas con un diseño de lente plana
- Ventilación indirecta para proteger contra gotas de líquido.
- Lente de policarbonato resistente a los impactos

ID	Número de Parte	Descripción	Mín	UV
7000062915	4800PCAF	3M™ Gafas de seguridad serie 4800, con ventilación indirecta, antiempañante, lente de policarbonato transparente, 71347-00014, 200/caja	200	Unidad
7000062914	4800PC	3M™ Gafas de seguridad serie 4800, con ventilación indirecta, lente de policarbonato transparente, 71347-00011, 200/caja	200	Unidad

3M™ Gafas de seguridad serie 4700

Nuestras gafas de seguridad 3M™ serie 4700 cuentan con una sólida lente de policarbonato transparente que ofrece resistencia a los impactos y ventilación directa para mayor comodidad.



- Gama básica de gafas de seguridad económicas con un diseño de lente plana
- Ventilación directa y resistencia a los impactos
- Lente de policarbonato resistente a los impactos

ID	Número de Parte	Descripción	Mín	UV
7000061933	4700PC	3M™ Gafas de seguridad serie 4700, con ventilación directa, lente de policarbonato transparente, 71359-00000, 200/caja	200	Unidad

Protección Ocular

Accesorios para gafas de protección

3M™ Funda para gafas de seguridad

ID	Número de Parte	Descripción	Mín	UV
7000032498	266780	3M™ Bolsa de microfibra para gafas de seguridad, 26-6780-00M, 10/caja	10	Unidad
7000061943	266800	3M™ Funda para gafas de seguridad, bolsa de microfibra, 26-6800-00, 10/caja	10	Unidad
7000032497	120600	3M™ Funda para gafas de seguridad, con cremallera, 12-0600-00, 20/caja	20	Unidad
7000061939	120200	3M™ Funda para gafas de seguridad, rígida, grande, con trabilla para cinturón, 12-0200-00, 10/caja	10	Unidad
7000061941	120500	3M™ Funda para gafas de seguridad, semirrígida, clip/broche de cinturón, 12-0500-00, 20/caja	20	Unidad

3M™ Dispensadores de toallitas desechables limpiagafas

ID	Número de Parte	Descripción	Mín	UV
7100014390	DT500	3M™ Dispensador de toallitas desechables limpiagafas, 26-2000-00, 500/disp.	1	Pack

3M™ Soluciones de limpieza de lentes

ID	Número de Parte	Descripción	Mín	UV
7000062428	71329-0	3M™ Solución de limpieza de lentes, 120 ml, 71329-00000A, 12/caja	12	Unidad
7000062658	71329-00000B	3M™ Solución de limpieza de lentes, 120 ml, 71329-00000B, 12/caja	12	Unidad



3M™ Estación de toallitas desechables limpiagafas

ID	Número de Parte	Descripción	Mín	UV
7000062429	83735	3M™ Estación de toallitas desechables limpiagafas, 83735-00000A, 6/caja	6	Unidad
7000062659	83735-00000B	3M™ Estación de toallitas desechables limpiagafas, 83735-00000B	6	Unidad

3M™ Paños de limpieza de microfibra para lentes

ID	Número de Parte	Descripción	Mín	UV
7000032500	266710	3M™ Paño de limpieza de microfibra para lentes, 26-6710-00, 50/caja	50	Unidad

Protección Ocular

3M™ Fahrenheit™ Películas protectoras

ID	Número de Parte	Descripción	Mín	UV
7000061926	7136006	3M™ Fahrenheit™ Películas protectoras, 71360-00006	10	Unidad

3M™ Juntas de espuma y TPE

ID	Número de Parte	Descripción	Mín	UV
7100032645	7151199	3M™ CCS Inserto de espuma, 71511-99999, 20/caja	100	Unidad
7100102568	SFINSER	3M™ SecureFit™ 400 Inserto de espuma, SF400FI-EU, 100/caja	100	Unidad
7100243943	SF500-FOAM	3M™ SecureFit™ 500 Inserto de espuma, SF500-FOAM-EU, paquete de 5, 20 paq./caja	100	Unidad
7100112725	SF600FI	3M™ SecureFit™ 600 Inserto de espuma, SF600FI-EU, 100/caja	100	Unidad
7100081293	S1000GEU	3M™ Solus™ 1000 Inserto de espuma, 1000G-EU, 100/caja	100	Unidad
7100243935	S1000-TPE	3M™ Solus™ 1000 Junta de TPE, S1000-TPE-EU, 20/caja	20	Unidad
7100244145	S2000-FOAM	3M™ Solus™ 2000 Junta de espuma, S2000-FOAM-EU, paquete de 5, 20 paq./caja	100	Unidad

3M™ Insertos para lentes graduadas

ID	Número de Parte	Descripción	Mín	UV
7010528331	RX-SF400	3M™ SecureFit™ Inserto para lentes graduadas para SecureFit™ series 200 y 400, RX-SF400, 10/caja	10	Unidad
7100243141	S1000-RX	3M™ Solus™ Serie 1000 Inserto para lentes graduadas con junta de TPE, S1000-RX-EU, 20/caja	20	Unidad



3M™ Correa para gafas de seguridad

ID	Número de Parte	Descripción	Mín	UV
7000032501	CORNYN	3M™ Banda para gafas de seguridad, nailon elástico, negro, ajustable, 90931-00000	50	Unidad
7000095022	COR272	3M™ Cordón de cuello con rotura de seguridad para gafas de seguridad, 272, 50/caja	100	Unidad
7000061868	CORUNIV	3M™ Cordón de cuello para gafas de seguridad, 90943, 50 unidad/bolsa	50	Pack
7100081292	S1000EEU	3M™ Solus™ 1000 Diadema para gafas de seguridad, nailon ajustable, 1000S-EU, 5/caja	5	Unidad



mayoral

Suministros Industriales y Servicios

Protección Para
Soldadura

Selector table

● Best¹⁾ ● Better¹⁾ ● Good¹⁾ ✗ Not Recommended¹⁾

Specification	G5-01TW	G5-01VC	G5-02	9100XXi	9100XX	9100X	9100V	9002NC	100V	100B	
MMAW (electrode)	●	●	●	●	●	●	●	●	●	●	
MIG/MAG	●	●	●	●	●	●	●	●	●	●	
TIG (>20A)	●	●	●	●	●	●	●	●	●	✗	
TIG (1A-20A)	●	●	●	●	●	●	●	●	✗	✗	
Plasma (welding and cutting)	●	●	● ³⁾	●	●	●	●	●	✗	✗	
Risk for hidden arc	●	●	●	●	●	●	●	●	✗	✗	
Tack welding	●	●	●	●	●	●	●	●	●	✗	
Grinding	● ⁴⁾	● ⁴⁾	✗	●	●	●	●	●	●	●	
3M™ Speedglas™ Natural Colour Technology	Yes			No			Yes	No			
Switching time, dark-light	50-1300 ms		50-1000 ms	40-800 ms	40-1300 ms			60-400 ms	40-250 ms	150-250 ms	
Switching time, light-dark	0,1 ms (+23° C)										
Dark state	Shade 8-13	Shade 8-12	Shade 6-12	Shade 4, 8, 9, 13				Shade 8-12		Shade 10-12	
Light state	Shade 3		Shade 2,5	Shade 3							
UV/IR Protection (permanent)	Shade 13	Shade 14	Shade 12	Shade 13			Shade 12				
Viewing area, approx. (mm)	109×73		150×76	107×73		107×54	93×45	107×55	93×44		
External grinding mode control	No			Yes ²⁾	No						
Auto ON	Yes				No			No			
Solar cell	No					Yes		No			
Battery lifetime (hours)	1500			1800	2 000	2 500	2 800	2 000	1500		
Number of sensors (arc detection)	4			3				2			
Classification	1/1/1/1	1/1/1/2	-	1/1/1/2						1/2/2/2	
Approval (welding filter)	EN 379		CE ⁵⁾	EN 379							

1) The ratings (best - better - good - not recommended) above refer to the products listed in this chart and should be seen as general recommendations based on differences in product comfort features and configuration options when using these selected Speedglas welding helmet series.

2) When used with the front cover 9100XXi and the 3M™ Speedglas™ Welding Helmets 9100, 9100-QR or 9100-Air.

3) G5-02 are very suitable for low amp plasma welding

4) G5-01TW and VC are used in flip-up helmet

5) Based on requirement in EN 379 and ISO 16321

Selector table

Standard welding helmets



Specification Welding helmets (non-air)	G5-02	9100	9100-QR	9002NC	100	100-QR
Eye and Face Protection (Approval) Welding Helmets Protection Plates Visor Plates	EN 175:F EN 166:FT	EN 175:B EN 166:BT	EN 175:B EN 166:BT	EN 175:B EN 166:BT	EN 175:B EN 166:BT	EN 175:B EN 166:BT
Head protection (Approval)	-	-	EN 397 ²⁾	-	-	EN 397 ²⁾
Respiratory protection¹⁾	All helmets are compatible with 3M disposable or reusable respirators. See next page for helmets available with powered and supplied air respiratory protection.					
Hearing protection – compatible options	Earmuffs Earplugs	Earmuffs Earplugs	Earmuffs Earplugs	Earmuffs Earplugs	Earmuffs Earplugs	Earplugs
① Exhaust vents	YES	YES	YES	YES	-	-
② Side windows	Curved ADF	Optional	YES	-	-	-
④ Flip-up with clear visor	-	-	-	-	-	-
Wide view	YES	-	-	-	-	-
Graphics option	-	-	-	-	YES	-
Auto-darkening filter options	G5-02 (Curved ADF)	9100V 9100X 9100XX 9100XXi	9100V 9100X 9100XX 9100XXi	9002NC	100V 100B	100V 100B

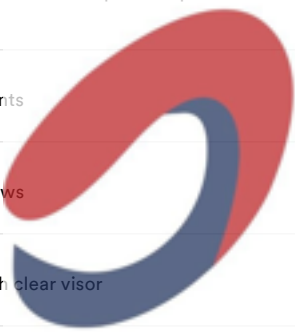

mayoral
Suministros Industriales y Servicios

1) This overview shows only our helmets without air delivery connection. Helmets for powered or supplied air respirator systems see the next page.
2) With 3M™ Safety Helmet H-701.

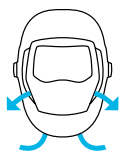

① Exhaust vents – exhaled air is channeled out via side vents.



② Side windows – shade 5 filters that widen your field of vision.



③ High-comfort Speedglas headband with smooth ratchet for precise tightening.

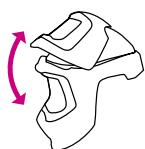

④ Big, curved 17×10 cm clear protective visor, increasing your vision.

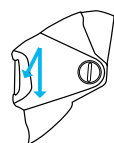

⑤ Adjust the airflow to your face or your visor, and the airflow coming from the top or side outlets – all without lifting your helmet.



⑥ Curved ADF follows the curvature of your head for wider total field of view in a slim helmet.

3M™ Speedglas™ Welding Helmets

Welding helmets for powered or supplied air respiratory protection



Specification Welding helmet systems (air)	G5-01	9100-Air	9100MP	9100MP-Lite
Eye and Face Protection (Approval) Welding Helmets Protection Plates Visor Plates	EN 175:B EN 166:BT EN 166:BT	EN 175:B EN 166:BT –	EN 175:B EN 166:BT EN 166:BT	EN 175:B EN 166:BT EN 166:BT
Head protection (Approval)	–	–	EN 397 Safety Helmet	EN 812 Bump Cap
Respiratory protection (Approval)³⁾ Adflo Powered Air Purifying Respirator Versaflor Supplied Air Regulator V-500E	EN 12941 (TH3) NPF 500 EN 14594 (3B) NPF 200	EN 12941 (TH2) NPF 50	EN 12941 (TH3) NPF 500 EN 14594 (3B) NPF 200	EN 12941 (TH3) NPF 500
Hearing protection – compatible options	Earplugs	Earmuffs Earplugs	Earmuffs Earplugs	Earmuffs Earplugs
② Side windows	–	YES	YES	YES
③ High-comfort headband	YES	YES	–	–
④ Flip-up with clear visor	YES	–	YES	YES
⑤ Adjustable airflow	YES	–	– ⁴⁾	– ⁴⁾
Auto-darkening filter options	G5-01TW, G5-01VC	9100V, 9100X, 9100XX, 9100XXi	9100V, 9100X, 9100XX, 9100XXi	9100V, 9100X, 9100XX, 9100XXi

3) The nominal protection factor based on laboratory-measured performance data according to European Standards.
The protection factor is assigned by local authorities in each European country and can therefore be different for each country.

4) Limited adjustability of airflow.

Grinding headtops for powered or supplied air respiratory protection



Specification Visors and Helmets (air)	M-207	M-307	M-407
Eye and Face Protection (Approval) Visor Plates	EN 166 1:BT:3	EN 166 1:BT:3	EN 166 1:BT:3
Head protection (Approval)	EN812	EN 397	EN 397
Respiratory protection (Approval)³⁾ Adflo Powered Air Purifying Respirator Versaflor Supplied Air Regulator	EN 12941 (TH2) NPF 50 EN 14594 (2B) NPF 50	EN 12941 (TH2) NPF 50 EN 14594 (3B) NPF 200	EN 12941 (TH2) NPF 50 EN 14594 (3B) NPF 200
Hearing protection – compatible options	Earmuffs Earplugs	Earmuffs Earplugs	Earmuffs Earplugs
Flame-retardant shroud	–	–	YES
Type of protective visor	Clear-coated polycarbonate	Clear-coated polycarbonate	Clear-coated polycarbonate

3) The nominal protection factor based on laboratory-measured performance data according to European Standards.
The protection factor is assigned by local authorities in each European country and can therefore be different for each country.

Repuestos y consumibles para 3M™ Speedglas™ G5-01

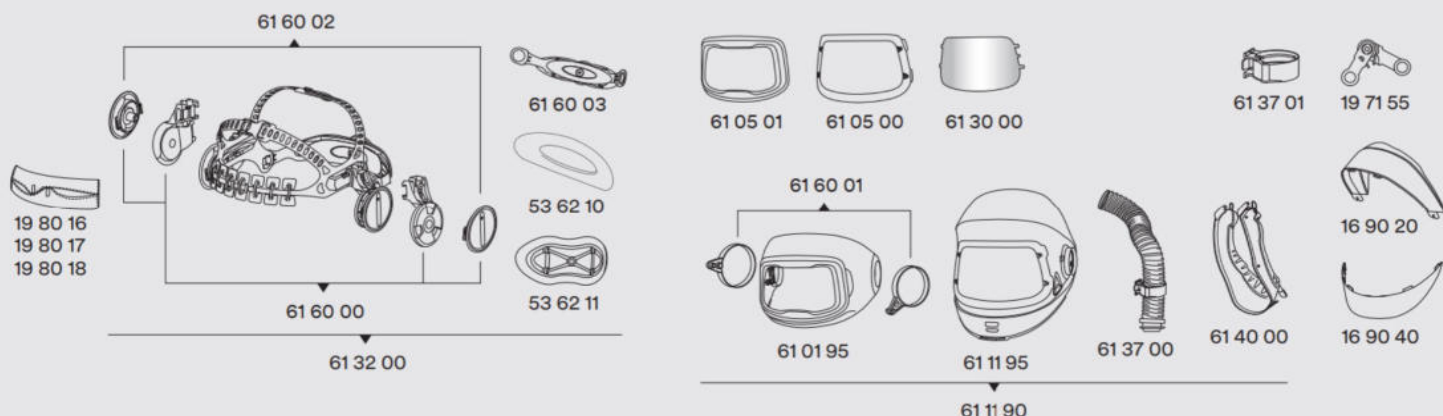

6111 00

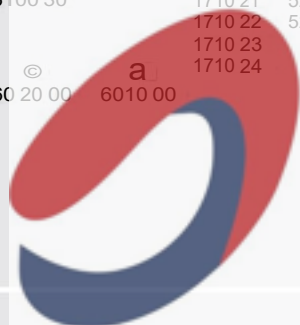

mayoral
Suministros Industriales y Servicios

N.º de ref.	Descripcion	N.º de ref.	Descripcion	N.º de ref.	Descripcion
110010	Filtro de soldadura pasivo, tono de lente 10 (90x110)	52 70 01	Placa de proteccion exterior (antiarrazos +), caja de 10	61 30 00	Placa devisor, antiempanamiento y con revestimiento resistente, caja de 5
1100 11	Filtro de soldadura pasivo, tono de lente 11 (90x110)	52 70 70	Placa de proteccion exterior (calor), caja de 10	61 32 00	Diadema con piezas de montaje
110012	Filtro de soldadura pasivo, tono de lente 12 (90x110)	52 80 25	Placa de cubierta interior, caja de 5	61 37 00	tubo de respiracion con conducto de aire (corto) incl. soporte
1100 13	Filtro de soldadura pasivo, tono de lente 13 (90x110)	53 62 10	Pieza acolchada para diadema G5-01	61 37 01	Soporte para tubo de respiracion
12 60 00	Placa de cubierta interior para filtro pasivo	53 62 11	Reposacabezas grande	61 40 00	Pieza de ajuste facial
16 90 20	Proteccion para la cabeza de tejido (pequeña)	60 10 00	Soporte de bateria	61 60 00	Mecanismo corredizo y pivotante, incluidas las perillas pivote
16 90 40	Proteccion para el cuello n'gida	60 20 00	Bateria CR2450	61 60 01	Anillos pivote para pantalla exterior
1710 20	Lente de aumento 1,0X	61 00 11	Speedglas™ Kit de filtros de soldadura pasivos G5-01 (tono 11)	61 60 02	Perillas pivote
1710 21	Lente de aumento 1,5X	61 00 20	Speedglas™ Filtro de soldadura G5-01TW	61 60 03	Diadema, parte posterior
1710 22	Lente de aumento 2,0X	61 00 30	Speedglas™ Filtro de soldadura G5-01VC	61 78 00	Pantalla G5-01, sin filtro de soldadura, con equipo respirador motorizado 3M™ Adflo™
1710 23	Lente de aumento 2,5X	61 01 95	Pantalla exterior	61 78 09	Pantalla G5-01, sin filtro de soldadura, con equipo respirador motorizado 3M™ Adflo™ y kit basico de consumibles
1710 24	Lente de aumento 3,0X	61 05 00	Cubierta frontal para el visor interno	79 01 05	Bolsa de transporte
1710 35	Soporte para lentes de aumento	61 05 01	Cubierta frontal abatible	79 20 00	El kit basico de consumibles G5-01 incluye 3 bandas de sudor diferentes, pieza de ajuste facial, placa de visor y cubrefiltros interiores y exteriores.
19 71 55	Mecanismo de bisagra, 1 par	61 11 00	Pantalla de soldadura G5-01 sin filtro de soldadura		
19 80 16	Banda de sudor (felpa), caja de 3	61 11 90	Pantalla de soldadura G5-01, sin filtro de soldadura, sin proteccion para el cuello o la cabeza		
19 80 17	Banda de sudor (algodon de lana), caja de 3	61 11 95	Pantalla interior con conducto de aire y controles del flujo de aire (incluido el marco del visor)		
19 80 18	Banda de sudor (cuero)				
52 60 00	Placa de proteccion exterior (estandar), caja de 10				
52 70 00	Placa de proteccion exterior (antiarrazos), caja de 10				

Repuestos y consumibles 3M™ Speedglas™ G5-01

Ofrecemos numerosos accesorios para que puedas configurar la pantalla de soldadura 3M™ Speedglas™ G5-01 para satisfacer tus preferencias y necesidades de aplicación individuales.

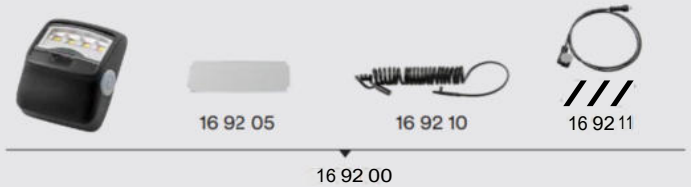

N.º de ref.	Descripcion
16 90 20	Proteccion para la cabeza de tejido
16 90 21	Proteccion para la cabeza amarillo fluorescente
16 90 22	Proteccion para la cabeza de cuero
16 90 23	Proteccion para la cabeza de tejido (grande)
16 90 24	Protector antiarrazos (no se muestra)
16 90 30	Protector de cuello y hombros
16 90 35	Kit de proteccion superior (cubrehombros y capucha protectora de tejido)
16 90 41	Proteccion para el cuello de tejido (pequena)
16 90 42	Proteccion para el cuello de tejido (grande)
16 90 43	Proteccion para el cuello de cuero
16 92 00	Luz de trabajo, incl. piezas de montaje y cables
16 92 05	Placa de proteccion para la luz de trabajo, caja de 5
16 92 10	Cable de alimentacion largo para luz de trabajo
16 92 11	Cable de alimentacion corto para luz de trabajo
16 92 23	Bolsa con bateria Adflo™, para luz de trabajo cuando se utiliza el regulador de aire suministrado (no se muestra)

N.º de ref.	Descripcion
83 40 18	Cubierta de tubo de respiracion resistente a las llamas (se recomienda cuando se usa la luz de trabajo).
83 50 20	Soportes para respirador
83 71 10	Adflo™ Filtro de olores
83 71 20	Almohadilla de filtro de olores
83 72 42	Adflo™ Filtro de gases A1B1E1
83 75 42	Adflo™ Filtro de gases A2
BPK-01	Mochila para respirador

3M™ Versaflo™ Reguladores de suministro de aire



- V-100E** Regulador de enfriamiento de aire
- V-200E** Regulador de calentamiento de aire
- V-500E** Regulador de caudal controlado

Para obtener más información sobre cómo comprar un sistema completo de suministro de aire, consulte el catálogo de seguridad para soldadura de 3M™.



Listo para probar el filtro curvo?

Diseñada para los mejores profesionales de la soldadura TIG, la pantalla de soldadura G5-02 establece un nuevo estándar mundial en cuanto a precisión de la visualización en filtros de soldadura. Se uno de los primeros en probar la tecnología de filtro de vidrio curvo 3M™ Speedglas™ y solicita un sistema de pantalla complete:

¿Desea más información?



3M™ Speedglas Pantalla de soldadura G5-02

Incluye ocular de soldadura curvo, arnes para cabeza, toallita de limpieza y bolsa de almacenamiento.

N.º de ref. 62 11 20

¿Desea más información?

Repuestos y consumibles 3M™ Speedglas™ G5-02



N.º de ref.	Descripción	N.º de ref.	Descripción	N.º de ref.	Descripción
13 01 00	Bayeta de limpieza 3M.	16 91 00	Capucha negra/gris.	62 11 95	Pantalla sin filtro de soldadura, sin arnes para cabeza y sin cubierta frontal.
16 40 05	Protector para cuello y orejas de cuero (3 piezas).	17 20 20	Lente de aumento 1,5X	62 20 00	Cubierta frontal.
16 90 05	Proteccion para la cabeza de tejido.	17 20 21	Lente de aumento 2X	62 40 00	Placas de proteccion interior, caja de 2.
16 75 20	Banda para el sudor, felpa, morada, caja de 2.	17 20 22	Lente de aumento 2,5X	62 60 00	Placa de proteccion exterior resistente a los arañazos, caja de 5.
16 76 00	Banda para el sudor, felpa, caja de 20	53 62 10	Pieza acolchada para arnes para cabeza	70 50 20	Arnes para cabeza con piezas de montaje y banda para el sudor.
16 80 00	Banda para el sudor, cuero.	53 62 11	Reposacabezas grande	70 60 30	Piezas de montaje (pivotes) para el arnes de cabeza.
16 80 10	Banda para el sudor en algodón (longitud de 24 cm), caja de 2.	60 10 00	Soporte de batería.	79 01 04	Bolsa de almacenamiento para pantalla
16 80 12	Banda para el sudor en algodón (longitud de 21 cm), caja de 2.	60 20 00	Batería CR 2450 de litio 3V.		
16 90 01	Proteccion para cuello	62 00 20	Filtro de soldadura curvo G5-02, con placas de proteccion interior y exterior.		
		62 11 20	Pantalla G5-02 con filtro de soldadura, arnes para cabeza, bayeta de limpieza y bolsa		

Protección Para Soldadura

Pantallas de soldadura

Focus

Pantalla de soldadura de uso intensivo 3M™ Speedglas™ G5-01

La pantalla de soldadura de uso intensivo 3M™ Speedglas™ G5-01 está diseñada específicamente para el soldador intensivo. La función abatible de las pantallas permite cambiar de forma fluida entre tareas de soldadura y desbaste mientras mantiene la protección respiratoria motorizada.

- Lente de soldadura 3M™ Speedglas™ disponible G5-01TW ofrece tonos oscuros variables 5, 8-13 y un modo cómodo de soldadura por puntos y G5-01VC ofrece tonos oscuros variables 5, 8-14 más tecnología de color variable
- Este visor protector transparente de grandes dimensiones (104 × 170 mm) tiene una forma curva que ofrece una excelente visibilidad superior, inferior y periférica
- Para que el usuario esté lo más cómodo posible, el innovador sistema de optimización del flujo de aire de la pantalla G5-01 le permite dirigir el flujo de aire directamente hacia el rostro, hacia el visor o hacia algún punto intermedio



ID	Número de Parte	Descripción	Mín	UV
7100257945	611190	Pantalla de soldadura de uso intensivo 3M™ Speedglas™ G5-01, carcasa de repuesto, 611190	1	Unidad
7100257944	611120	Pantalla de soldadura de uso intensivo 3M™ Speedglas™ G5-01, con filtro de soldadura G5-01TW, 611120	1	Unidad
7100257812	611130N	Pantalla de soldadura de uso intensivo 3M™ Speedglas™ G5-01, con filtro de soldadura G5-01VC, 611130	1	Unidad
7100256562	611100	Pantalla de soldadura de uso intensivo 3M™ Speedglas™ G5-01, sin filtro de soldadura, 611100	1	Unidad



Focus

Pantalla de soldadura 3M™ Speedglas™ G5-02

Pantalla de soldadura 3M™ Speedglas™ G5-02 con lente de vidrio curvado autooscurecente. Con las lentes optimizadas, la lente de soldadura curvo 3M™ Speedglas™ G5-02 permite a los usuarios reconocer más rápidamente los colores, utilizando la tecnología de color natural de 3M™ Speedglas™.

- Nuestro campo de visión de lente autooscurecente más grande (150×76 mm), que utiliza la tecnología de vidrio curvo de 3M™ Speedglas™
- Conectividad de Bluetooth con gestión de aplicaciones
- Estupenda claridad antes, durante y después de la soldadura mediante el uso de nuestra tecnología de color natural de 3M™ Speedglas™



ID	Número de Parte	Descripción	Mín	UV
7100337285	621120	Pantalla de soldadura 3M™ Speedglas™ G5-02	1	Unidad

Protección Para Soldadura

Focus

3M™ Speedglas™ G5-03 Pro Pantallas de soldadura

La pantalla de soldadura 3M™ Speedglas™ G5-03 Pro utiliza tecnología de última generación para ayudar a proporcionar una protección de soldadura dinámica. Intuitivamente diseñada para los retos a los que se enfrenta en el trabajo, esta pantalla incluye una función de pulsación háptica para activar el modo de desbaste o corte. Hoy utilizamos la tecnología de soldadura del futuro: la pantalla de soldadura 3M™ Speedglas™ G5-03 Pro está equipada con distintos accesorios, como una luz de trabajo, un protector para el cuello y un protector de cabeza, para configurar el casco y satisfacer sus necesidades específicas.



- Diseño sólido y compacto
- Suspensión de cabeza ergonómica y ajustable
- Funcionalidad de los modos DESBASTE y CORTE cuando se utilizan filtros de oscurecimiento automático G5-01/03

ID	Número de Parte	Descripción	Mín	UV
7100320681	631800	3M™ Speedglas™ G5-03 Pro Pantalla de soldadura, sin filtro de soldadura, 631800	1	Unidad
7100318469	631830	3M™ Speedglas™ Pantalla de soldadura G5-03 Pro con filtro de soldadura G5-01/03VC, 631830	1	Unidad
7100318470	631820	3M™ Speedglas™ Pantalla de soldadura G5-03 Pro con filtro de soldadura G5-01/03TW, 631820	1	Unidad

Focus

3M™ Speedglas G5-03 Pro AIR Pantallas de soldadura

La pantalla de soldadura 3M™ Speedglas™ G5-03 Pro Air está diseñada para el soldador versátil. Con ajustes personalizables para dirigir el aire y configurar la pantalla para obtener protección adicional, la G5-03 Pro Air presenta nuestra tecnología de color natural, la tecnología de color variable (VC) y un modo de soldadura por puntos (TW). La luz de trabajo opcional también permite ver más de la pieza de trabajo.



- Diseño sólido y compacto
- Suspensión de cabeza ergonómica y ajustable
- Funcionalidad de los modos DESBASTE y CORTE cuando se utilizan filtros de oscurecimiento automático G5-01/03

ID	Número de Parte	Descripción	Mín	UV
7100319511	632800	3M™ Speedglas™ Pantalla de soldadura sin filtro de soldadura G5-03 Pro AIR, 632800	1	Unidad

Protección Para Soldadura

Pantallas de soldadura 3M™ Speedglas™ serie 9100 MP

La pantalla de soldadura 3M™ Speedglas™ serie 9100 MP se combina con el equipo de respiración motorizado 3M™ Adflo™ para obtener un sistema de protección de la cabeza, los ojos, la cara y las vías respiratorias fácil de usar.



- Protección cómoda y fácil de usar para la cabeza, los ojos, la cara y las vías respiratorias
- Visor de soldadura abatible combinado con un visor protector transparente (170 mm x 100 mm)
- Las ventanas laterales (tono 5) pueden ayudar a ampliar el campo de visión

ID	Número de Parte	Descripción	Mín	UV
7000044560	572800	Pantallas de soldadura 3M™ Speedglas™ 9100 MP, sin filtro de soldadura, 572800	1	Unidad
7100112335	592800	Pantallas de soldadura 3M™ Speedglas™ 9100 MP-Lite, sin filtro de soldadura, 592800	1	Unidad

Pantallas de soldadura 3M™ Speedglas™ serie 9000

La pantalla de soldadura 3M™ Speedglas™ 9000 ofrece una protección superior tanto para los aprendices como para los soldadores profesionales. Su fabricación de nailon de poliamida de ancho estrecho es resistente al calor y a los productos químicos, extremadamente duradera e ideal para trabajar en espacios reducidos.



- Ventilación de exhalación exclusiva
- Cómodo y ligero
- La lente autooscureciente Speedglas™ 3M™ 9002NC brinda una amplia área de visión, color natural y configuraciones personalizables para múltiples tareas de soldadura

ID	Número de Parte	Descripción	Mín	UV
7100116824	401385	Pantallas de soldadura 3M™ Speedglas™ 9002NC, con filtro de soldadura, 401385	1	Unidad



Protección Para Soldadura

3M™ Speedglas™ Pantallas de soldadura serie 100

La pantalla de soldadura 3M™ Speedglas™ serie 100 protege a los soldadores de chispas y residuos en el aire, y la lente autooscureciente protege los ojos de la luz intensa de la soldadura MIG, TIG y con electrodos revestidos, al mismo tiempo que ofrece una vista precisa del espacio de trabajo antes, durante y después de la soldadura. Con un adaptador de casco opcional, este casco es una excelente opción para soldadores que comiencen sus carreras, trabajadores manuales y aficionados al bricolaje.



- Pantalla de soldadura con adaptador de casco de protección opcional
- Excelente opción para soldadores que comiencen sus carreras, trabajadores manuales y aficionados al bricolaje
- Lente de oscurecimiento automático con cinco tonos oscuros ajustables 8-12 (no aplicable a la pantalla de soldadura pasiva 3M Speedglas 100)

ID	Número de Parte	Descripción	Mín	UV
7100166702	751620	Pantallas de soldadura 3M™ Speedglas™ Serie 100, Trojan Warrior, con filtro de soldadura 100v, 751620	1	Unidad
7100166706	752520	Pantallas de soldadura 3M™ Speedglas™ serie 100, Ice Hot, con filtro de soldadura 100v, 751520	1	Unidad
7100166734	752920	Pantallas de soldadura 3M™ Speedglas™ serie 100, Motor, con filtro de soldadura 100v, 752920	1	Unidad
7100166689	752420	Pantallas de soldadura 3M™ Speedglas™ serie 100, Razor Dragon, con filtro de soldadura 100v, 752420	1	Unidad
7100166735	752820	Pantallas de soldadura 3M™ Speedglas™ serie 100, Skull, con filtro de soldadura 100v, 752820	1	Unidad
7100166688	752220	Pantallas de soldadura 3M™ Speedglas™ serie 100, Xterminator, con filtro de soldadura 100v, 752220	1	Unidad
7100259107	751114	Pantallas de soldadura 3M™ Speedglas™ serie 100, con filtro de soldadura 100v, 751114	1	Unidad
7100166705	751120	Pantallas de soldadura 3M™ Speedglas™ serie 100, negras, con filtro de soldadura 100v, 751120	1	Unidad
7100166682	751101	Pantallas de soldadura 3M™ Speedglas™ serie 100, negras, con filtro pasivo, 751101	1	Unidad
7100166681	751100N	Pantallas de soldadura 3M™ Speedglas™ serie 100, negras, sin filtro de soldadura, 751100	1	Unidad



Pantallas de soldadura 3M™ Speedglas™ serie 100 QR

La pantalla de soldadura 3M™ Speedglas™ 100-QR brinda protección para la cabeza en todo momento, porque nunca necesita quitarse el casco de protección al ponerse y quitarse la pantalla de soldadura. Disponible con o sin filtro de soldadura.



- Protección para la cabeza, facial y ocular
- Se suministra con el casco de protección 3M™ H-701, resistente pero ligero y cómodo
- El casco de protección presenta una visera corta para mejorar la visibilidad hacia arriba

ID	Número de Parte	Descripción	Mín	UV
7100031602	781500	Pantallas de soldadura 3M™ Speedglas™ serie 100 QR, carcasa de repuesto, 781500	1	Unidad
7100166720	782500	Pantallas de soldadura 3M™ Speedglas™ serie 100 QR, sin filtro de soldadura, 782500	1	Unidad

Protección Para Soldadura

Conjuntos de pantalla de soldadura y mascarilla

Sistema de equipo de respiración motorizado 3M™ Adflo™

Para una protección efectiva contra todo tipo de partículas y gases que se encuentran en el proceso de soldadura, use el equipo de respiración motorizado 3M™ Adflo™. Nuestra mascarilla Adflo™ se conecta directamente con cualquier pantalla de soldadura respiratoria serie Speedglas™ y puede proteger a los usuarios contra partículas y gases según el filtro utilizado.



- Puede ofrecer protección contra partículas y gases, todo en un sistema, dependiendo del filtro utilizado
- Factor de protección nominal de hasta 500 (TH3) en combinación con pantallas de soldadura Speedglas
- Se conecta directamente con cualquier pantalla de soldadura respiratoria serie Speedglas

ID	Número de Parte	Descripción	Mín	UV
7100166698	837731N	Sistema 3M™ Adflo™ completo, batería de uso intensivo, 837731	1	Unidad
7100166697	837730	Sistema 3M™ Adflo™ completo, batería estándar, 837730	1	Unidad
7100166696	837710	Sistema 3M™ Adflo™ completo, sin cinturón, sin cargador, 837710	1	Unidad

Unidad turbo de equipo de respiración motorizado 3M™ Adflo™

El conjunto turbo 3M™ Adflo™ es nuestra unidad de equipo de respiración motorizado de repuesto para usar con su cinturón, filtro y tapa de filtro, batería y cargador originales.



- Repuesto del conjunto turbo 3M™ Adflo™
- Dependiendo de los filtros utilizados, puede brindar protección contra partículas, gases y vapores que se encuentran comúnmente en los procesos de soldadura
- Se conecta con las pantallas de soldadura 3M™ Speedglas™ y una selección de cascos 3M™ Versaflo™

ID	Número de Parte	Descripción	Mín	UV
7000044338	832000	Conjunto turbo de equipo de respiración motorizado 3M™ Adflo™ 832000	1	Unidad

Focus

3M™ Speedglas™ G5-03 Sistemas de pantalla de soldadura

La pantalla de soldadura 3M™ Speedglas™ G5-03 Pro Air está diseñada para el soldador versátil. Con ajustes personalizables para dirigir el aire y configurar la pantalla para obtener protección adicional, la G5-03 Pro Air presenta nuestra tecnología de color natural, la tecnología de color variable (VC) y un modo de soldadura por puntos (TW). La luz de trabajo opcional también permite ver más de la pieza de trabajo.



- Diseño sólido y compacto
- Suspensión de cabeza ergonómica y ajustable
- Funcionalidad de los modos DESBASTE y CORTE cuando se utilizan filtros de oscurecimiento automático G5-01/03

ID	Número de Parte	Descripción	Mín	UV
7100318464	637720	3M™ Adflo™ Sistema PAPR con 3M™ Speedglas™ G5-03 Pro Air Pantalla de soldadura, con filtro de soldadura G5-01/03TW, 637720	1	Unidad
7100318463	637700	3M™ Adflo™ Sistema PAPR con 3M™ Speedglas™ G5-03 Pro Air Pantalla de soldadura, sin filtro de soldadura, 637700	1	Unidad
7100318468	637730	3M™ Adflo™ Sistema PAPR con 3M™ Speedglas™ G5-03 Pro Pantalla de soldadura, con filtro de soldadura G5-01/03VC 637730	1	Unidad

Protección Para Soldadura

Focus

Sistema de equipo de respiración motorizado 3M™ Adflo™ con pantalla de soldadura 3M™ Speedglas™ serie G5-01

El sistema de equipo de respiración motorizado 3M™ Adflo™ con pantalla de soldadura 3M™ Speedglas™ G5-01 proporciona todos los beneficios de nuestra pantalla de soldadura serie G5-01 con nuestro cómodo sistema de equipo de respiración motorizado Adflo™.



- Diseño sólido y compacto
- Suspensión de cabeza ergonómica y ajustable
- El protector de soldadura frontal abatible permite un visor protector transparente y de visión amplia para desbastar e instalar

ID	Número de Parte	Descripción	Mín	UV
7100256131	617820	Equipo de respiración motorizado 3M™ Adflo™ con pantalla de soldadura 3M™ Speedglas™ G5-01, con filtro de soldadura G5-01TW, 617820	1	Unidad
7100258327	617829N	Equipo de respiración motorizado 3M™ Adflo™ con pantalla de soldadura 3M™ Speedglas™ G5-01, con filtro de soldadura G5-01TW, con bolsa y kit de consumibles, 617829	1	Unidad
7100257943	617830N	Equipo de respiración motorizado 3M™ Adflo™ con pantalla de soldadura 3M™ Speedglas™ G5-01, con filtro de soldadura G5-01VC, 617830	1	Unidad
7100258328	617839	Equipo de respiración motorizado 3M™ Adflo™ con pantalla de soldadura 3M™ Speedglas™ G5-01, con filtro de soldadura G5-01VC, con bolsa y kit de consumibles, 617839	1	Unidad
7100258110	617800N	Equipo de respiración motorizado 3M™ Adflo™ con pantalla de soldadura 3M™ Speedglas™ G5-01, sin filtro de soldadura, 617800	1	Unidad
7100258326	617809N	Equipo de respiración motorizado 3M™ Adflo™ con pantalla de soldadura 3M™ Speedglas™ G5-01, sin filtro de soldadura, con bolsa y kit de consumibles, 617809	1	Unidad



Sistema de suministro de aire con regulador 3M™ Versaflo™ V-500E con pantalla de soldadura 3M™ Speedglas™ serie 9100 MP

La pantalla de soldadura 3M™ Speedglas™ 9100 MP, con regulador de suministro de aire 3M™ Versaflo™ V-500E ofrece protección para la cabeza, los ojos, la cara y las vías respiratorias con un filtro de soldadura abatible combinado con un casco de protección y un visor protector transparente y grande (170 mm x 100 mm). Para usar con el filtro de soldadura Speedglas serie 9100 (se vende por separado).



- Protección para la cabeza, facial, ocular y de suministro de aire para tareas de soldadura
- Se adapta al filtro de soldadura 3M™ Speedglas™ serie 9100 (pasivo o autooscurecente)
- Diseñado para su uso con nuestras orejeras opcionales 3M™ Peltor™

ID	Número de Parte	Descripción	Mín	UV
7000044564	578800	Sistema de suministro de aire con regulador 3M™ Versaflo™ V-500E con pantalla de soldadura 3M™ Speedglas™ 9100 MP, sin filtro de soldadura, 578800	1	Unidad

Protección Para Soldadura

Filtros de soldadura

Filtros de soldadura curvos 3M™ Speedglas™ serie G5

Filtro de soldadura de repuesto para la pantalla de soldadura 3M™ Speedglas™ G5-02 con filtro autooscureciente (ADF) de vidrio curvo, tonos oscuros variables 8-12.



- Nuestro campo de visión ADF más grande (150 mm×76 mm), que utiliza la tecnología de vidrio curvo 3M™ Speedglas™
- Mayor claridad antes, durante y después de la soldadura mediante el uso de nuestra tecnología de color natural 3M™ Speedglas™
- Si selecciona solo los parámetros adecuados para cada tarea, reducirá el esfuerzo ocular y podrá mejorar la calidad de todas las soldaduras

ID	Número de Parte	Descripción	Mín	UV
7100204034	620020	3M™ Speedglas™ Filtro de soldadura curvo G5-02, 620020	1	Unidad

3M™ Speedglas™ Filtros de soldadura autooscurecientes serie G5

El filtro de soldadura G5-03/03NC de la serie de filtros autooscurecientes de la G5 tiene Tecnología de Colores Naturales, de esta manera los soldadores pueden apreciar los colores con una visión más natural y se ha mejorado el contraste durante el proceso de soldadura



- Funcionamiento sólido y fiable
- Compatible con pantallas G5-01 y G5-03
- Al seleccionar solo los parámetros del filtro de soldadura adecuados para cada tarea, se reduce el esfuerzo ocular y puede mejorarse la calidad de la soldadura.

ID	Número de Parte	Descripción	Mín	UV
7100320519	610021	3M™ Speedglas™ Filtro de soldadura G5-01/03TW, 610021	1	Unidad
7100320518	610031	3M™ Speedglas™ Filtro de soldadura G5-01/03VC, 610031	1	Unidad
7100185852	610020	Filtro de soldadura 3M™ Speedglas™ serie G5, G5-01TW, 610020	1	Unidad
7100185618	610030	Filtro de soldadura 3M™ Speedglas™ serie G5, G5-01VC, 610030	1	Unidad

Kits de actualización del filtro de soldadura 3M™ Speedglas™ serie 9100XXi

Kit de actualización de filtro de soldadura 3M™ Speedglas™ 9100XXi con tecnología de color natural 3M™ Speedglas™ y panel frontal plateado especial que permite funciones de control externo (desbaste/memoria) cuando se use con pantallas de soldadura 9100/9100Air/9100-QR.



- Panel frontal plateado especial para acceder a las funciones de control externo (desbaste/memoria) cuando se usa con pantallas de soldadura 9100/9100Air/9100-QR
- Tonos oscuros variables 5, 8 y 9 a 13
- Tono claro 3

ID	Número de Parte	Descripción	Mín	UV
7100032898	500126	Kits de actualización de filtro de soldadura 3M™ Speedglas™ 9100XXi, 500126	1	Unidad

Protección Para Soldadura

Filtros de soldadura autooscurecientes 3M™ Speedglas™ serie 9100

Los filtros de soldadura autooscurecientes serie 9100 de 3M™ Speedglas™ están diseñados para el soldador profesional que utiliza la pantalla de soldadura serie 9100 de 3M™ Speedglas™. Estos filtros, que incorporan rangos de tonos oscuros 5, 8-13 y modos de desbaste y corte, son ideales para usar con la mayoría de procesos de soldadura por arco.



- Filtro de soldadura autooscureciente diseñado para usar con la pantalla de soldadura 3M™ Speedglas™ serie 9100, adecuado para la mayoría de los tipos de soldadura por arco
- Ofrece una distorsión mínima en toda el área de visión del filtro
- Se puede ajustar la sensibilidad de la detección del arco para una fiabilidad de transición insuperable. Tiempo de transición de claro a oscuro de 0,1 ms.

ID	Número de Parte	Descripción	Mín	UV
7100080221	500005	Filtros de soldadura autooscurecientes 3M™ Speedglas™ serie 9100, 9100V, 500005	1	Unidad
7000000221	500015	Filtros de soldadura autooscurecientes 3M™ Speedglas™ serie 9100, 9100X, 500015	1	Unidad
7000028044	500025	Filtros de soldadura autooscurecientes 3M™ Speedglas™ serie 9100, 9100XX, 500025	1	Unidad
7100032397	500026	Filtros de soldadura autooscurecientes 3M™ Speedglas™ serie 9100, 9100XXi, 500026	1	Unidad

Filtros de soldadura autooscureciente 3M™ Speedglas™ 9002NC

La lente de soldadura 3M™ Speedglas™ 9002 se utiliza con la pantalla de soldadura 9000. Este lente ofrece una protección resistente y fiable con una óptica avanzada autooscureciente que se ajusta a sus condiciones de trabajo y brinda una vista que parece más clara, más brillante y más realista para un mejor control del charco de soldadura. Tono 3 claro con tonos oscuros ajustables 8-12. Interfaz de usuario simplificada, fácil de operar, con un área de visión más grande de 2,1" x 4,2".



- Interfaz de usuario fácil de operar y mantener
- Funciona con pilas CR2032 de litio de 3 V
- Tono 3 claro con tonos oscuros ajustables 8-12

ID	Número de Parte	Descripción	Mín	UV
7100114634	400085	Filtros de soldadura autooscureciente 3M™ Speedglas™ 9002NC, 400085	1	Pack

Filtros de soldadura autooscurecientes 3M™ Speedglas™ serie 100

Los filtros de soldadura autooscurecientes 3M™ Speedglas™ serie 100 son filtros de soldadura autooscurecientes de repuesto diseñados para usar con la pantalla de soldadura 3M™ Speedglas™ serie 100.



- Filtros de soldadura autooscurecientes de repuesto diseñados para usar con la pantalla de soldadura 3M™ Speedglas™ serie 100
- 100V - Tonos oscuros variables del 8 al 12. 100B tonos oscuros variables del 10 al 12
- Tono claro de 3

ID	Número de Parte	Descripción	Mín	UV
7100167242	750020N	Filtros de soldadura autooscurecientes 3M™ Speedglas™ serie 100, 100 V, 750020	1	Unidad
7100259002	750014	Filtros de soldadura autooscurecientes 3M™ Speedglas™ serie 100, 100B, tonos 3, 10-12, 750014	10	Unidad

Protección Para Soldadura

Filtros de soldadura pasivos 3M™

Los filtros de soldadura pasivos 3M™ Speedglas™ son filtros de repuesto diseñados para una lente de soldadura 3M™



- Filtro pasivo de repuesto
- Diseñado para pantallas de soldadura 3M™ Speedglas™
- Tono de lente pasiva 11

ID	Número de Parte	Descripción	Mín	UV
7100257837	610011N	Filtros de soldadura pasivos 3M™, G5-01, 610011	1	Unidad

Filtros de gas y partículas 3M™ Adflo™

Los filtros de gas y partículas 3M™ Adflo™ son filtros de repuesto de alta eficiencia para usar con los equipos de respiración motorizados 3M™ Adflo™.



- Brinda protección contra todo tipo de peligros de partículas y gases (según los filtros seleccionados)
- Para uso con equipos de respiración motorizados (PAPR) 3M™ Adflo™
- Disponible filtro de partículas, filtros de gas y filtro/almohadilla de malos olores

ID	Número de Parte	Descripción	Mín	UV
7000044586	837120	3M™ Adflo™ Esponja del filtro de olores, 837120	1	Unidad
7000028074	837110	3M™ Adflo™ Filtro de olores, 837110	1	Unidad
7100288125	837012	3M™ Adflo™ Filtro de partículas P, 837012	1	Pack
7100277745	837020	3M™ Adflo™ P SL Filtro de partículas (paquete de 20 unidades) (837120)	20	Pack
7100277744	837080	3M™ Adflo™ P SL Filtro de partículas, 837080	80	Pack
7000028043	837242	Filtro de gases 3M™ Adflo™, A1B1E1, 837242	1	Unidad
7000028075	837542	Filtro de gases 3M™ Adflo™ A2, 837542	1	Unidad



Protección Para Soldadura

Accesorios para pantalla de soldadura

3M™ Adflo™ Baterías

ID	Número de Parte	Descripción	Mín	UV
7100279646	837630	Batería de iones de litio 3M™ Adflo™, estándar, 837630	1	Unidad
7100279645	837631	Batería de iones de litio 3M™ Adflo™, uso intensivo, 837631	1	Unidad

Kit de batería y filtro de equipo de respiración motorizado 3M™ AdFlo™

ID	Número de Parte	Descripción	Mín	UV
7000144540	837301	Kit de batería y filtro para equipo de respiración motorizado 3M™ AdFlo™, filtro A1B1E1 y batería de iones de litio de uso intensivo, 837301	1	Kit

Prefiltros del equipo de respiración motorizado 3M™ AdFlo™

ID	Número de Parte	Descripción	Mín	UV
7100080240	836080	Prefiltros de equipo de respiración motorizado 3M™ AdFlo™, paquete a granel, 836080	1	Caja
7100080248	836010	Prefiltros del equipo de respiración motorizado 3M™ AdFlo™, 836010	10	Cartón

Parachispas 3M™ Adflo™

ID	Número de Parte	Descripción	Mín	UV
7000028010	836000	Parachispas 3M™ Adflo™, 836000	10	Unidad

Kits de actualización de batería 3M™ Adflo™

ID	Número de Parte	Descripción	Mín	UV
7100022221	837637	Kits de actualización de soldadura 3M™ para Adflo™, kit de batería de iones de litio, kit de actualización de uso intensivo, 837637	5	Kit
7000144541	837635	Kits de actualización de soldadura 3M™ para Adflo™, kit de batería de iones de litio, kit de actualización estándar, 837635	1	Kit

Protección Para Soldadura

Tubos de respiración para soldadura 3M™

ID	Número de Parte	Descripción	Mín	UV
7000028067	834016	Tubos de respiración para soldadura 3M™, para Adflo™, autoajustables, QRS, 834016	1	Unidad
7100135719	834019	Tubos de respiración para soldadura 3M™, para Adflo™, autoajustables, largos, QRS, 834019	1	Pack
7000044527	834017	Tubos de respiración para soldadura 3M™, para Adflo™, caucho para uso intensivo, QRS, 834017	1	Unidad
7100148456	834009	Tubos de respiración para soldadura 3M™, para Adflo™, con silenciador y conexión QRS, 834009	1	Unidad

Cubiertas de tubo de respiración para soldadura 3M™

ID	Número de Parte	Descripción	Mín	UV
7000028062	834018	Cubierta de tubo de respiración para soldadura 3M™, 834018	20	Unidad

3M™ Adaptador de tubo de respiración

ID	Número de Parte	Descripción	Mín	UV
7000144525	533505	Adaptador de tubo de respiración 3M™ para tubos de respiración sin QRS, 533505	1	Unidad

3M™ Baterías de soldadura

ID	Número de Parte	Descripción	Mín	UV
7100222333	602000	Batería de filtro de soldadura 3M™, CR2450, 602000	1	Bolsa
7100167881	422000N	Batería de filtro de soldadura 3M™, CR20320, 422000	5	Bolsa

3M™ Cargadores de baterías de soldadura

ID	Número de Parte	Descripción	Mín	UV
7100217397	833111	Cargador de baterías para soldadura 3M™, para baterías de iones de litio Adflo™, 8333111	1	Unidad

Kits de accesorios 3M™ Speedglas™ G5-01

ID	Número de Parte	Descripción	Mín	UV
7100256371	792000N	Kit de accesorios 3M™ Speedglas™, kit básico de consumibles, G5-01. 792000	1	Unidad

Protección Para Soldadura

Cubrefiltros interiores 3M™ Speedglas™

ID	Número de Parte	Descripción	Mín	UV
7100104114	528045	Cubrefiltro interior 3M™ Speedglas™ 9100X, 528045	1	Pack
7100104115	528055	Cubrefiltro interior 3M™ Speedglas™ 9100XX, 528055	1	Pack
7100202350	624000	Cubrefiltro interior 3M™ Speedglas™ G5-02, 624000	10	Bolsa
7100080227	428020	Cubrefiltro interior 3M™ Speedglas™, 9000V +1 tono, 428020	1	Bolsa
7100080228	428040	Cubrefiltro interior 3M™ Speedglas™, 9000V +2 tonos, 428040	1	Bolsa
7000000184	428010	Cubrefiltro interior 3M™ Speedglas™, 9000X, 428010	20	Bolsa
7100090450	428030	Cubrefiltro interior 3M™ Speedglas™, 9000X, tono 0,7, 428030	1	Bolsa
7000000225	528005	Cubrefiltro interior 3M™ Speedglas™, 9100V, 528005	20	Bolsa
7000000226	528015	Cubrefiltro interior 3M™ Speedglas™, 9100X, 528015	20	Bolsa
7000000227	528025	Cubrefiltro interior 3M™ Speedglas™, 9100XX, 528025	20	Bolsa
7000000182	428000	Cubrefiltro interior 3M™ Speedglas™, SL/100/10V, 428000	1	Bolsa
7100080229	428050	Cubrefiltro interior 9000X 3M™ Speedglas™, +2 tonos, 428050	1	Bolsa

Placas de visor para desbaste internas de pantalla de soldadura 3M™ Speedglas™

ID	Número de Parte	Descripción	Mín	UV
7100190170	613000	Placa de visor para desbaste interior de pantalla de soldadura 3M™ Speedglas™, antiempañante y con revestimiento duro, 613000, 5/bolsa	1	Bolsa

Protectores interiores para pantalla de soldadura 3M™ Speedglas™

ID	Número de Parte	Descripción	Mín	UV
7100257946	611195	Protector interior para pantalla de soldadura 3M™ Speedglas™, G5-01, 611195	1	Unidad

Protección Para Soldadura

Placas de protección exterior 3M™ Speedglas™

ID	Número de Parte	Descripción	Mín	UV
7100144401	126000N	Placa de protección exterior 3M™ Speedglas™, 10V, 126000	6	Pack
7100092252	776000	Placa de protección exterior 3M™ Speedglas™, 100, estándar, 776000	10	Bolsa
7100108745	777000	Placa de protección exterior 3M™ Speedglas™, 100, resistente a los arañazos, 777000	1	Bolsa
7100092247	777070	Placa de protección exterior 3M™ Speedglas™, 100, resistente al calor, 777070	1	Bolsa
7100016860	426000	Placa de protección exterior 3M™ Speedglas™, 9000, estándar, 426000	10	Bolsa
7000000183	427000	Placa de protección exterior 3M™ Speedglas™, 9000, resistente a los arañazos, 427000	5	Bolsa
7000000206	427071	Placa de protección exterior 3M™ Speedglas™, 9000, resistente al calor, 427071	1	Bolsa
7100016691	526000	Placa de protección exterior 3M™ Speedglas™, 9100, estándar, 526000	10	Bolsa
7100104142	526010	Placa de protección exterior 3M™ Speedglas™, 9100, estándar, 526010	1	Pack
7000000223	527000	Placa de protección exterior 3M™ Speedglas™, 9100, resistente a los arañazos, 527000	10	Bolsa
7100108831	527001	Placa de protección exterior 3M™ Speedglas™, 9100, resistente a los arañazos, 527001	10	Bolsa
7100016690	527070	Placa de protección exterior 3M™ Speedglas™, 9100, resistente al calor, 527070	1	Bolsa
7100205305	626000	Placa de protección exterior 3M™ Speedglas™, G5-02, 626000	1	Bolsa
7100080220	726000	Placa de protección exterior 3M™ Speedglas™, SL, estándar, 726000	1	Cartón

Gorras de soldadura 3M™ Speedglas™

ID	Número de Parte	Descripción	Mín	UV
7100112650	896056	Gorra de soldadura 3M™ Speedglas™, gorra de protección, 9100 MP-Lite, 896056	1	Unidad
7100100079	954410	Gorra protectora 3M™ Speedglas™, 954410	50	Pack

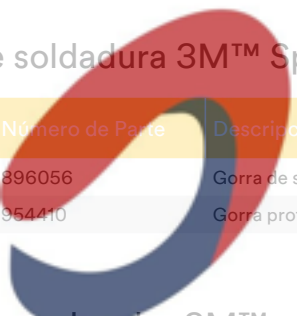

mayoral
Suministros Industriales y Servicios

Bandas para el sudor 3M™

ID	Número de Parte	Descripción	Mín	UV
7100173404	198017	Banda para el sudor 3M™, G5-01, algodón, 198017	1	Bolsa
7100190171	198018	Banda para el sudor 3M™, G5-01, cuero, 198018	1	Bolsa
7100169234	198016	Banda para el sudor 3M™, G5-01, felpa, 198016	1	Bolsa
7100080223	168010	Banda para el sudor 3M™, algodón, 168010	20	Bolsa
7100080246	168012	Banda para el sudor 3M™, algodón, 168012	1	Bolsa
7000044367	168000	Banda para el sudor 3M™, cuero, 168000	1	Unidad
7100080253	167520	Banda para el sudor 3M™, felpa, 167520	10	Bolsa

Protección Para Soldadura

Cubiertas protectoras, capuchas y cubrehombros 3M™ Speedglas™

ID	Número de Parte	Descripción	Mín	UV
7100185847	169023	3M™ Speedglas™ Cubiertas protectoras, capuchas y cubrehombros, protección para la cabeza, G5-01, tejido, grande, 169023	1	Unidad
7100167240	169007	Cubiertas protectoras, capuchas y cubrehombros 3M™ Speedglas™, capucha, 9100 FX, extragrande, 169007	1	Unidad
7100167239	169006	Cubiertas protectoras, capuchas y cubrehombros 3M™ Speedglas™, capucha, 9100FX, pequeña, 169006	1	Unidad
7000028006	164009	Cubiertas protectoras, capuchas y cubrehombros 3M™ Speedglas™, capucha, 164009	1	Unidad
7100003083	169100	Cubiertas protectoras, capuchas y cubrehombros 3M™ Speedglas™, capucha, 169100	10	Unidad
7000144522	169005	Cubiertas protectoras, capuchas y cubrehombros 3M™ Speedglas™, capuchas, cobertura extendida, corona, 9100/9100 Air, 169005	1	Unidad
7000044371	169001	Cubiertas protectoras, capuchas y cubrehombros 3M™ Speedglas™, cubierta de cuello, serie 9100, 169001	1	Unidad
7100106682	169015	Cubiertas protectoras, capuchas y cubrehombros 3M™ Speedglas™, cubrehombros, 9100MP / 9100MP-Lite, 169015	10	Unidad
7100185817	169030	Cubiertas protectoras, capuchas y cubrehombros 3M™ Speedglas™, cubrehombros, G5-01, 169030	1	Unidad
7100189979	169035	Cubiertas protectoras, capuchas y cubrehombros 3M™ Speedglas™, kit de protección extendida, G5-01, 169035	1	Unidad
7000000230	169010	Cubiertas protectoras, capuchas y cubrehombros 3M™ Speedglas™, protección extendida para el cuello y los oídos, serie 9100, 169010	1	Unidad
7100186963	169043	Cubiertas protectoras, capuchas y cubrehombros 3M™ Speedglas™, protección para el cuello, cuero, G5-01, 169043	1	Unidad
7100185845	169041	Cubiertas protectoras, capuchas y cubrehombros 3M™ Speedglas™, protección para el cuello, tejido, G5-01, 169041	1	Unidad
7100185839	169042	Cubiertas protectoras, capuchas y cubrehombros 3M™ Speedglas™, protección para el cuello, tejido, grande, G5-01, 169042	10	Unidad
7100185833	169022	Cubiertas protectoras, capuchas y cubrehombros 3M™ Speedglas™, protección para la cabeza, G5-01, cuero, 169022	10	Unidad
7100185832	169020	Cubiertas protectoras, capuchas y cubrehombros 3M™ Speedglas™, protección para la cabeza, G5-01, tela, pequeña, 169020	10	Unidad
7100256090	169021N	Cubiertas protectoras, capuchas y cubrehombros 3M™ Speedglas™, protección para la cabeza, cuero, amarillo fluorescente, 169021	1	Unidad
7100080224	164005	Cubiertas protectoras, capuchas y cubrehombros 3M™ Speedglas™, protección para los oídos y el cuello, cuero, 164005	1	Bolsa
7100181383	169040	Cubiertas protectoras, capuchas y cubrehombros 3M™ Speedglas™, protección rígida para el cuello, G5-01, 169040	1	Unidad

Reposacabezas para pantalla de soldadura 3M™ Speedglas™

ID	Número de Parte	Descripción	Mín	UV
7100256659	536211N	Reposacabezas para pantalla de soldadura 3M™ Speedglas™, grande, 536211	1	Unidad

Protección Para Soldadura

Kits de luz de trabajo para pantallas de soldadura 3M™ Speedglas™

ID	Número de Parte	Descripción	Mín	UV
7100185829	169211	Cable de alimentación para luz de trabajo de pantalla de soldadura 3M™ Speedglas™, corto, 169211	1	Unidad
7100185830	169210	Cable de alimentación para luz de trabajo de pantalla de soldadura 3M™ Speedglas™, largo, 169210	1	Unidad
7100185841	169200	Kit de luz de trabajo para pantallas de soldadura 3M™ Speedglas™, G5-01, 169200	1	Unidad
7100191825	169205	Placa de protección de luz de trabajo para pantalla de soldadura 3M™ Speedglas™, G5-01, 169205	20	Bolsa

3M™ Bolsas, mochilas y estuches para material de soldadura

ID	Número de Parte	Descripción	Mín	UV
7100282441	BPK-HD	3M™ Speedglas™ Mochila para procesos industriales de uso intensivo, BPK-HD	3	Unidad
7100167362	790105	Bolsa de almacenamiento para pantalla de soldadura 3M™ Speedglas™, G5-01, 790105	1	Unidad
7100203048	790104	Bolsa de almacenamiento para pantalla de soldadura 3M™ Speedglas™, G5-02, 790104	1	Bolsa

Soportes de lente de aumento 3M™ Speedglas™

ID	Número de Parte	Descripción	Mín	UV
7100181452	171035	Soporte de lente de aumento 3M™ Speedglas™, G5-01, 171035	1	Unidad

Lentes de aumento 3M™ Speedglas™

ID	Número de Parte	Descripción	Mín	UV
7100090451	171020	Lente de aumento 3M™ Speedglas™, 1,0X, 171020	1	Bolsa
7100167333	171021	Lente de aumento 3M™ Speedglas™, 1,5X, 171021	1	Unidad
7100202361	172020	Lente de aumento 3M™ Speedglas™, 1,5X, G5-02, 172020	1	Bolsa
7000144517	171022	Lente de aumento 3M™ Speedglas™, 2,0X, 171022	1	Unidad
7100202360	172021	Lente de aumento 3M™ Speedglas™, 2,0X, G5-02, 172021	1	Bolsa
7000028023	171023	Lente de aumento 3M™ Speedglas™, 2,5X, 171023	1	Unidad
7100202396	172022	Lente de aumento 3M™ Speedglas™, 2,5X, G5-02, 172022	1	Bolsa
7000028033	171024	Lente de aumento 3M™ Speedglas™, 3,0X, 171024	1	Unidad

Protección Para Soldadura

Visores/placas transparentes 3M™ para soldadura

ID	Número de Parte	Descripción	Mín	UV
7100080231	523001	Placa de visor transparente para soldadura 3M™, 9100, antiempañante, 523001	1	Bolsa
7000000236	523000	Placa de visor transparente para soldadura 3M™, 9100, estándar, 523000	25	Bolsa
7100104141	523010	Placa de visor transparente para soldadura 3M™, 9100, granel, 523010	1	Pack

Armazones de repuesto para pantallas de soldadura 3M™ Speedglas™

ID	Número de Parte	Descripción	Mín	UV
7100320517	631895	3M™ Speedglas™ G5-03 Pro Carcasa de repuesto para pantalla de soldadura con frontal, 631895	1	Unidad
7000044490	751190	Carcasa de repuesto para pantalla de soldadura 3M™ Speedglas™, 100, negro, sin filtro, 751190	1	Unidad
7100116822	401395	Carcasa de repuesto para pantalla de soldadura 3M™ Speedglas™, 9000/9002NC, 401395	1	Unidad
7000044531	560890	Carcasa de repuesto para pantalla de soldadura 3M™ Speedglas™, 9100 Air, sin filtro, 560890	1	Unidad
7000044502	541890	Carcasa de repuesto para pantalla de soldadura 3M™ Speedglas™, 9100 FX, sin filtro, 541890	1	Unidad
7000044485	501890	Carcasa de repuesto para pantalla de soldadura 3M™ Speedglas™, 9100, ventanas laterales, sin filtro, 501890	1	Unidad
7100205307	621195	Carcasa de repuesto para pantalla de soldadura 3M™ Speedglas™, G5-02, 621195	1	Unidad
7000044453	701190	Carcasa de repuesto para pantalla de soldadura 3M™ Speedglas™, SL, sin filtro, 701190	1	Unidad
7000044573	896055	Carcasa de repuesto para pantalla de soldadura 3M™ Speedglas™, casco de protección, 9100 MP, 896055	1	Unidad
7000044572	570495	Carcasa de repuesto para pantalla de soldadura 3M™ Speedglas™, pantalla exterior, 9100 MP, 570495	1	Unidad
7000044571	570895	Carcasa de repuesto para pantalla de soldadura 3M™ Speedglas™, pantalla interior, 9100 MP, 570895	1	Unidad
7100185831	610195	Carcasa de repuesto para pantalla de soldadura 3M™ Speedglas™, protección exterior, G5-01, abatible, 610195	1	Unidad

Piezas de ajuste facial 3M™ Speedglas™

ID	Número de Parte	Descripción	Mín	UV
7100011654	534100	Pieza de ajuste facial 3M™ Speedglas™, 9100 Air, 534100	1	Unidad
7100167238	534000	Pieza de ajuste facial 3M™ Speedglas™, 9100 FX-Air, 534000	1	Unidad
7100167292	534200	Pieza de ajuste facial 3M™ Speedglas™, 9100MP, 534200	1	Unidad
7100161510	614000	Pieza de ajuste facial 3M™ Speedglas™, G5-01, 614000	1	Unidad

Protección Para Soldadura

Cubiertas frontales para pantalla de soldadura 3M™ Speedglas™

ID	Número de Parte	Descripción	Mín	UV
7000028045	532000	Cubierta frontal de pantalla de soldadura 3M™ Speedglas™, 9100, reflectante al calor, plateada, 532000	1	Unidad
7010043778	532100	Cubierta frontal de pantalla de soldadura 3M™ Speedglas™, 9100XXi, reflectante al calor, plateado, 532100	1	Unidad
7100185834	610501	Cubierta frontal de pantalla de soldadura 3M™ Speedglas™, abatible, G5-01, 610501	10	Unidad
7100173966	610500	Cubierta frontal de pantalla de soldadura 3M™ Speedglas™, visor interno, G5-01, 610500	1	Bolsa
7000028051	772000	Cubierta frontal para pantalla de soldadura 3M™ Speedglas™, 100, plateada, 772000	1	Unidad
7100115362	432002	Cubierta frontal para pantalla de soldadura 3M™ Speedglas™, 9002NC, 432002	1	Unidad
7100203042	622000	Cubierta frontal para pantalla de soldadura 3M™ Speedglas™, G5-02, 622000	1	Unidad
7100167200	540500	Cubierta frontal para pantalla de soldadura 3M™ Speedglas™, kit, 9100FX/9100MP, 540500	1	Kit

Componentes para banda de cabeza y bandas de cabeza para soldadura 3M™

ID	Número de Parte	Descripción	Mín	UV
7000028072	705015	Banda de cabeza para pantalla de soldadura 3M™ Speedglas™, 100/9000/SL, 705015	1	Unidad
7100256086	613200	Banda de cabeza para pantalla de soldadura 3M™ Speedglas™, G5-01, 613200	1	Unidad
7000044487	536100	Banda de cabeza para pantalla de soldadura 3M™ Speedglas™, parte frontal, 9100, 536100	1	Unidad
7000044488	M-953	Banda de cabeza para pantalla de soldadura 3M™ Speedglas™, pieza trasera, ruleta, 9100, 536200	1	Unidad
7100256092	616003	Banda de cabeza para pantalla de soldadura 3M™ Speedglas™, pieza trasera, ruleta, G5-01, 616003	10	Unidad
7100203041	705020	Banda de cabeza para pantalla de soldadura 3M™ Speedglas™, piezas de montaje y banda para el sudor, G5-02, 705020	1	Unidad
7100001460	533000	Bandas de cabeza para pantalla de soldadura 3M™ Speedglas™, 9100, 533000	1	Unidad

Componentes de riel de casco de liberación rápida 3M™ Speedglas™, serie QR

ID	Número de Parte	Descripción	Mín	UV
7100031854	197142N	Componentes de riel de casco de liberación rápida 3M™ Speedglas™, piezas de caucho, serie QR, 197142	5	Unidad
7100031606	197139N	Componentes de riel de casco de liberación rápida 3M™ Speedglas™, serie QR, 197139	1	Unidad

3M™ Adaptador de casco de seguridad trasero

ID	Número de Parte	Descripción	Mín	UV
7000103752	Z3AF/2	3M™ Piezas de sujeción de orejeras para cascos de las series Versaflo™ y Speedglas™, Z3AF/2	20	Unidad



mayoral

Suministros Industriales y Servicios

Prendas y ropa de
trabajo

Prendas y ropa de trabajo

Trajes de Protección

3M™ Prenda de protección 4500

3M™ Prenda de protección 4500 está fabricada con un suave polipropileno transpirable que ofrece al usuario una excelente disipación del calor así como una fresca comodidad. Esta prenda ofrece protección básica contra suciedad, polvo y salpicaduras de líquidos no peligrosos y tiene certificación CE de categoría I Simple.

- Esta prenda de categoría I está diseñada para protección ligera contra líquidos y polvos no peligrosos
- El material de polipropileno transpirable de 45 g/m² ofrece el certificado CE simple para partículas y líquidos no peligrosos
- Excelente transpirabilidad y comodidad para un uso prolongado



ID	Número de Parte	Descripción	Mín	UV
7000089594	P4500BXX	3M™ Mono 4500, 2XL	20	Unidad
7000089595	P4500B3X	3M™ Mono 4500, 3XL	20	Unidad
7000089596	P4500B4X	3M™ Mono 4500, 4XL	20	Unidad
7000089592	P4500BL	3M™ Mono 4500, L	20	Unidad
7000089591	P4500BM	3M™ Mono 4500, M	20	Unidad
7000089590	P4500BS	3M™ Mono 4500, S	20	Unidad
7000089593	P4500BXL	3M™ Mono 4500, XL	20	Unidad

3M™ Traje de protección 4510

3M™ Prenda de protección 4510 es una opción económica contra agentes infecciosos, salpicaduras de algunos líquidos y ciertos polvos peligrosos. Nuestro laminado de PE incluye microporos que permiten que el calor salga de la prenda y la humedad se evapore de la piel. Es una solución de protección ligera y cómoda.

- Prenda de protección de tipo 5/6 diseñada para proteger de polvos peligrosos y salpicaduras de líquidos limitadas.
- Protección contra agentes biológicos (EN 14126)
- Confeccionado en un laminado microporoso ligero, suave y no tejido para la protección contra salpicaduras, que aporta solidez y transpirabilidad

mayoral
Suministros Industriales y Servicios

ID	Número de Parte	Descripción	Mín	UV
7000089665	P4510XXL	3M™ Prenda de protección 4510, 2XL	20	Unidad
7000089666	P45103XL	3M™ Prenda de protección 4510, 3XL	20	Unidad
7000089667	P45104XL	3M™ Prenda de protección 4510, 4XL	20	Unidad
7000089663	P4510L	3M™ Prenda de protección 4510, L	20	Unidad
7000089662	P4510M	3M™ Prenda de protección 4510, M	20	Unidad
7000089661	P4510S	3M™ Prenda de protección 4510, S	20	Unidad
7000089664	P4510XL	3M™ Prenda de protección 4510, XL	20	Unidad

Prendas y ropa de trabajo

3M™ Traje de protección 4515

3M™ Prenda de protección 4515 es una prenda de protección resistente de 50 g/m² de SMS con una transpirabilidad y confort excelentes, lo que significa que se puede llevar cómodamente durante largos períodos de tiempo y mejora la productividad. Con certificado CE, protege contra el polvo tóxico de tipo 5, salpicaduras de líquidos de tipo 6 y partículas nucleares conforme a EN 1073-2. Una solución económica disponible en una amplia variedad de colores para ayudar en la identificación y zonificación.



- Prenda de protección de tipo 5/6 diseñada para proteger de polvos peligrosos, como las fibras de amianto
- Hecho de SMS no tejido altamente transpirable para la liberación eficaz de calor corporal y humedad y el estrés por calor reducido
- SMS de 50 g/m² suave y resistente para un gran rendimiento

ID	Número de Parte	Descripción	Mín	UV
7000089622	P4515AXX	3M™ Prenda de protección 4515, azul, 2XL	20	Unidad
7000089623	P4515A3X	3M™ Prenda de protección 4515, azul, 3XL	20	Unidad
7000089624	P4515A4X	3M™ Prenda de protección 4515, azul, 4XL	20	Unidad
7000089620	P4515AL	3M™ Prenda de protección 4515, azul, L	20	Unidad
7000089619	P4515AM	3M™ Prenda de protección 4515, azul, M	20	Unidad
7000089618	P4515AS	3M™ Prenda de protección 4515, azul, S	20	Unidad
7000089621	P4515AXL	3M™ Prenda de protección 4515, azul, XL	20	Unidad
7000089615	P4515BXX	3M™ Prenda de protección 4515, blanco, 2XL	20	Unidad
7000089616	P4515B3X	3M™ Prenda de protección 4515, blanco, 3XL	20	Unidad
7000089617	P4515B4X	3M™ Prenda de protección 4515, blanco, 4XL	20	Unidad
7000089613	P4515BL	3M™ Prenda de protección 4515, blanco, L	20	Unidad
7000089612	P4515BM	3M™ Prenda de protección 4515, blanco, M	20	Unidad
7000089611	P4515BS	3M™ Prenda de protección 4515, blanco, S	20	Unidad
7000089614	P4515BXL	3M™ Prenda de protección 4515, blanco, XL	20	Unidad
7000089636	P4515NXX	3M™ Prenda de protección 4515, naranja, 2XL	20	Unidad
7000089637	P4515N3X	3M™ Prenda de protección 4515, naranja, 3XL	20	Unidad
7000089638	P4515N4X	3M™ Prenda de protección 4515, naranja, 4XL	20	Unidad
7000089634	P4515NL	3M™ Prenda de protección 4515, naranja, L	20	Unidad
7000089633	P4515NM	3M™ Prenda de protección 4515, naranja, M	20	Unidad
7000089632	P4515NS	3M™ Prenda de protección 4515, naranja, S	20	Unidad
7000089635	P4515NXL	3M™ Prenda de protección 4515, naranja, XL	20	Unidad

Prendas y ropa de trabajo

3M™ Traje de protección 4520

3M™ Prenda de protección 4520 se ha diseñado para ofrecer varias capas de SMMMS, solidez y una resistencia eficaz con un peso ligero, de tan solo 43 g/m². Gracias a su excelente transpirabilidad y suavidad, con un tacto similar al del tejido, se puede llevar cómodamente durante periodos prolongados y protege contra las descargas estáticas, las partículas peligrosas y las salpicaduras de líquidos de tipo 5/6.



- Prenda de tipo 5/6 fabricada con un material extremadamente ligero y transpirable y diseñada para proteger frente a polvos peligrosos y salpicaduras de algunos líquidos y aerosoles
- Confeccionada en SMMMS no tejido supertranspirable para liberar eficazmente el calor y la humedad corporales y reducir el estrés provocado por el calor
- Múltiples capas suaves y robustas de 43 g/m² de SMS para un alto rendimiento

ID	Número de Parte	Descripción	Mín	UV
7000034764	P4520XXL	3M™ Prenda de protección 4520, 2XL	20	Unidad
7000089643	P45203XL	3M™ Prenda de protección 4520, 3XL	20	Unidad
7000089644	P45204XL	3M™ Prenda de protección 4520, 4XL	20	Unidad
7000034762	P4520L	3M™ Prenda de protección 4520, L	20	Unidad
7000034761	P4520M	3M™ Prenda de protección 4520, M	20	Unidad
7000089642	P4520S	3M™ Prenda de protección 4520, S	20	Unidad
7000034763	P4520XL	3M™ Prenda de protección 4520, XL	20	Unidad
7100052199	4520XXL	3M™ Prenda de protección 4520CS, 2XL	20	Unidad
7100048969	4520L	3M™ Prenda de protección 4520CS, L	20	Unidad
7100048967	4520M	3M™ Prenda de protección 4520CS, M	20	Unidad
7100048964	4520XL	3M™ Prenda de protección 4520CS, XL	20	Unidad

3M™ Traje de protección 4530

3M™ Prenda de protección 4530 está tratada con un material especial que ofrece resistencia a la propagación de llamas (FR). Esto permite usarla sobre prendas de índice FR 2 o 3 para proteger mejor contra salpicaduras químicas y polvos peligrosos, además de para aumentar su vida útil gracias a que permite reducir la frecuencia de lavado. Con certificado de categoría III para la protección contra polvo peligroso, salpicaduras tipo 5/6 y antiestática según la EN 1149.



- Barrera excelente contra partículas secas y determinadas salpicaduras limitadas de productos químicos líquidos (CE tipo 5/6).
- Múltiples capas suaves y robustas de 54 g/m² de SMS para un alto rendimiento
- Hecho de SMMS no tejido supertranspirable para la liberación eficaz de calor corporal y humedad y el estrés por calor reducido

ID	Número de Parte	Descripción	Mín	UV
7000109014	P4530XX	3M™ Prenda de protección 4530, 2XL	20	Unidad
7000109015	P45303XL	3M™ Prenda de protección 4530, 3XL	20	Unidad
7000109016	P45304XL	3M™ Prenda de protección 4530, 4XL	20	Unidad
7000109012	P4530L	3M™ Prenda de protección 4530, L	20	Unidad
7000109011	P4530M	3M™ Prenda de protección 4530, M	20	Unidad
7100214328	4530S	3M™ Prenda de protección 4530, S	20	Unidad
7000109013	P4530XL	3M™ Prenda de protección 4530, XL	20	Unidad

Prendas y ropa de trabajo

3M™ Traje de protección 4532+

3M™ Prenda de protección 4532+ tiene un tratamiento único con un material especial que ofrece gran capacidad de repelencia a líquidos, aceites y alcohol. Con certificado de tipo 5 para partículas peligrosas y de tipo 6 para salpicaduras de ciertos productos químicos limitados, ofrece la suavidad y la comodidad supertranspirable del SSMMS con un rendimiento de líquidos mejorado, normalmente asociado a laminados.

- Repelencia a los líquidos exclusiva gracias al tratamiento del material para que sea resistente al aceite y al alcohol
- Múltiples capas suaves y robustas de 52 g/m² de SSMMS para un rendimiento potente
- Hecho de SSMMS no tejido supertranspirable para liberar eficazmente el calor y la humedad corporales y reducir el estrés provocado por el calor



ID	Número de Parte	Descripción	Mín	UV
7100016008	P4532+2X	3M™ Prenda de protección 4532+, azul, 2XL	20	Unidad
7100015996	P4532+3X	3M™ Prenda de protección 4532+, azul, 3XL	20	Unidad
7100016004	P4532+4X	3M™ Prenda de protección 4532+, azul, 4XL	20	Unidad
7100015994	P4532+L	3M™ Prenda de protección 4532+, azul, L	20	Unidad
7100015993	P4532+M	3M™ Prenda de protección 4532+, azul, M	20	Unidad
7100015967	P4532+S	3M™ Prenda de protección 4532+, azul, S	20	Unidad
7100015922	P4532+XL	3M™ Prenda de protección 4532+, azul, XL	20	Unidad
7100015991	P4532BXX	3M™ Prenda de protección 4532+, blanco frío, 2XL	20	Unidad
7100015978	P4532B3X	3M™ Prenda de protección 4532+, blanco frío, 3XL	20	Unidad
7100016018	P4532+4XL	3M™ Prenda de protección 4532+, blanco frío, 4XL	20	Unidad
7100016012	P4532BL	3M™ Prenda de protección 4532+, blanco frío, L	20	Unidad
7100015949	P4532BM	3M™ Prenda de protección 4532+, blanco frío, M	20	Unidad
7100016000	P4532BS	3M™ Prenda de protección 4532+, blanco frío, S	20	Unidad
7100015923	P4532BXL	3M™ Prenda de protección 4532+, blanco frío, XL	20	Unidad



Prendas y ropa de trabajo

3M™ Traje de protección 4535

3M™ Prenda de protección 4535 proporciona un excelente equilibrio entre comodidad y protección. La parte delantera está confeccionada en un material de 60 g/m² resistente, suave y no tejido, e incorpora un laminado microporoso que protege mejor contra salpicaduras, combinado con un panel trasero de SMMMS que ofrece gran transpirabilidad. 3M™ Prenda de protección 4535 actúa como una barrera frente a salpicaduras limitadas de líquidos y partículas peligrosas.



- Prenda tipo 5/6 confeccionada de tejido extremadamente suave, ligero y duradero que proporciona una buena barrera contra partículas peligrosas y salpicaduras de líquido limitadas
- El diseño especial de la capucha del panel transpirable, combinado con grandes paneles traseros transpirables, reducen el riesgo de estrés por calor en entornos cálidos
- La cremallera de doble sentido y la solapa de tormenta con aberturas elásticas reducen el riesgo de exposición de la piel.

ID	Número de Parte	Descripción	Mín	UV
7100216889	P4535XXL	3M™ Prenda de protección 4535, 2XL	20	Unidad
7100216850	45353XL	3M™ Prenda de protección 4535, 3XL	20	Unidad
7100216888	45354XL	3M™ Prenda de protección 4535, 4XL	20	Unidad
7100217010	P4535L	3M™ Prenda de protección, 4535-L	20	Unidad
7100217011	P4535M	3M™ Prenda de protección, 4535-M	20	Unidad
7100217012	P4535S	3M™ Prenda de protección, 4535-S	20	Unidad
7100216848	P4535XL	3M™ Prenda de protección, 4535-XL	20	Unidad

3M™ Traje de protección 4540+

3M™ Prenda de protección 4540+ está confeccionada con un bicomponente de alta calidad laminado no tejido y cuenta con un panel trasero triangular transpirable SMMMS muy cómodo. Esta prenda, suave y ligera, es una barrera excelente contra partículas peligrosas y salpicaduras de algunos líquidos.

- Barrera excelente contra partículas secas y determinadas salpicaduras de productos químicos líquidos (CE tipo 5/6)
- El material microporoso laminado, suave y ligero, desprende un número extremadamente bajo de fibras y se adapta bien al cuerpo, facilitando la libertad de movimiento.
- Capucha de 3 paneles, cierre de cremallera de doble carro y solapa de protección con cinta sellable, con espalda y tobillos elásticos para reducir el riesgo de exposición de la piel

ID	Número de Parte	Descripción	Mín	UV
7100036529	P4540XXL	3M™ Prenda de protección 4540+, 2XL	20	Unidad
7100041597	P45403XL	3M™ Prenda de protección 4540+, 3XL	20	Unidad
7100040416	P4540L	3M™ Prenda de protección 4540+, L	20	Unidad
7100040087	P4540M	3M™ Prenda de protección 4540+, M	20	Unidad
7100040415	P4540S	3M™ Prenda de protección 4540+, S	20	Unidad
7100040086	P4540XL	3M™ Prenda de protección 4540+, XL	20	Unidad

Prendas y ropa de trabajo

3M™ Traje de protección 4545

3M™ Prenda de protección 4545 está fabricada en material bicomponente no tejido que ofrece una alta resistencia a la tracción y está cubierta con un laminado microporoso de desprendimiento de fibras muy bajo para proporcionar una excelente barrera contra salpicaduras peligrosas, agentes infecciosos y partículas.



- Diseñada para ser cómoda, pero con un gran nivel de protección: CE de categoría III, tipo 5/6, polvos peligrosos y salpicaduras de líquidos limitadas
- El material microporoso laminado, suave y ligero, desprende un número extremadamente bajo de fibras y se adapta bien al cuerpo, facilitando la libertad de movimiento.
- Capucha de 3 paneles, cierre de cremallera de doble carro y solapa de protección con cinta sellable, con espalda y tobillos elásticos para reducir el riesgo de exposición de la piel

ID	Número de Parte	Descripción	Mín	UV
7100198132	P4545XXL	3M™ Prenda de protección 4545, 2XL	20	Unidad
7100196882	P45453XL	3M™ Prenda de protección 4545, 3XL	20	Unidad
7100198130	P45454XLN	3M™ Prenda de protección 4545, 4XL	20	Unidad
7100198241	P4545L	3M™ Prenda de protección 4545, L	20	Unidad
7100198129	P4545M	3M™ Prenda de protección 4545, M	20	Unidad
7100198128	P4545S	3M™ Prenda de protección 4545, S	20	Unidad
7100198131	P4545XL	3M™ Prenda de protección 4545, XL	20	Unidad

3M™ Traje de protección 4565

3M™ Prenda de protección 4565 tiene las características de comodidad deseables y proporciona una barrera resistente contra algunos productos químicos, aerosoles líquidos y partículas. Al no ser microporosa, 3M™ Prenda de protección 4565 ofrece protección química con resistencia probada a la permeabilidad. También está homologada con la norma EN 14126 sobre agentes infecciosos.

mayoral
Suministros Industriales y Servicios



- Prenda de protección de tipo 4/5/6 diseñada para ofrecer una protección alta contra partículas peligrosas, aerosoles y salpicaduras de líquidos limitadas
- Fabricación en material bicomponente no tejido con laminado de PE y desprendimiento de fibras muy bajo, con una caída evidentemente cómoda
- Capucha de 3 paneles, cierre de cremallera de doble carro y solapa de protección con cinta sellable, con espalda y tobillos elásticos para reducir el riesgo de exposición de la piel

ID	Número de Parte	Descripción	Mín	UV
7100256140	45652XL	3M™ Prenda de protección 4565, blanco + rojo, Tipo 4/5/6, 2XL	20	Unidad
7100256139	45653XLN	3M™ Prenda de protección 4565, blanco + rojo, Tipo 4/5/6, 3XL	20	Unidad
7100256138	45654XL	3M™ Prenda de protección 4565, blanco + rojo, Tipo 4/5/6, 4XL	20	Unidad
7100256144	4565L	3M™ Prenda de protección 4565, blanco + rojo, Tipo 4/5/6, L	20	Unidad
7100256062	4565M	3M™ Prenda de protección 4565, blanco + rojo, Tipo 4/5/6, M	20	Unidad
7100256145	4565S	3M™ Prenda de protección 4565, blanco + rojo, Tipo 4/5/6, S	20	Unidad
7100256143	4565XL	3M™ Prenda de protección 4565, blanco + rojo, Tipo 4/5/6, XL	20	Unidad

Prendas y ropa de trabajo

3M™ Traje de protección 4570

3M™ Prenda de protección 4570 está hecha con laminado de PE de 92 g/m² no microporoso y resistente; también incluye un sistema de doble cierre frontal y un tirador de cremallera grande para ponérsela fácilmente. Esta prenda de protección proporciona una excelente barrera contra salpicaduras de líquidos y aerosoles de tipo 3 y partículas peligrosas de T11 clase 2 según la EN 1073-2.



- Esta prenda de protección química de alto rendimiento está homologada conforme a los niveles de protección de tipo 3/4/5/6 de la categoría III de la directiva de EPI, por lo que resulta apta para proteger contra una amplia gama de chorros y aerosoles de productos químicos.
- Fabricación con material laminado no tejido de 92 g/m² y con uniones protectoras coextruidas, químicamente selladas
- Sistema de solapa doble integrado con anillas grandes en las cremalleras para abrir y cerrar la prenda fácilmente, incluso con guantes

ID	Número de Parte	Descripción	Mín	UV
7000089691	P4570XXL	3M™ Prenda de protección 4570, 2XL	12	Unidad
7000089692	P45703XL	3M™ Prenda de protección 4570, 3XL	12	Unidad
7000089693	4570G4XL	3M™ Prenda de protección 4570, 4XL	12	Unidad
7000089689	P4570L	3M™ Prenda de protección 4570, L	12	Unidad
7000089688	P4570M	3M™ Prenda de protección 4570, M	12	Unidad
7000089687	P4570S	3M™ Prenda de protección 4570, S	12	Unidad
7000089690	P4570XL	3M™ Prenda de protección 4570, XL	12	Unidad

3M™ Mono de pintor 50198

3M™ Mono de pintor 50198 cuenta con certificado CE de categoría III según las normas de tipo 5/6. Con certificado EN 119 para reducir la acumulación de carga estática. Fabricación con un laminado resistente de súper baja pelusa en la parte delantera, ofrece un triángulo SMMS transpirable en la parte posterior para ofrecer el equilibrio óptimo entre protección y comodidad.

mayoral
Suministros Industriales y Servicios

- Barrera excelente contra partículas secas y determinadas salpicaduras de productos químicos líquidos (CE tipo 5/6)
- Recubrimiento antiestático según la norma EN 1149-5, que reduce la descarga estática y el riesgo de chispas
- Retención de partículas nucleares según la norma EN 1073-2

ID	Número de Parte	Descripción	Mín	UV
7000085107	50198XXL	3M™ Mono de pintor 50198, 2XL	25	Unidad
7000085110	50198L	3M™ Mono de pintor 50198, L	25	Unidad
7000085109	50198M	3M™ Mono de pintor 50198, M	25	Unidad
7000085108	50198XL	3M™ Mono de pintor 50198, XL	25	Unidad

■ Prendas y ropa de trabajo

3M™ Mono de pintor reutilizable 50425

3M™ Mono reutilizable 50425 proporciona protección al usuario y a la prenda en una amplia variedad de entornos y situaciones. Extremadamente cómodo, el mono de trabajo está fabricado en poliéster ligero y transpirable.

- Mono de trabajo reutilizable para tareas generales de taller
- Lavable
- No desprende pelusas



ID	Número de Parte	Descripción	Mín	UV
7000034321	50425XXL	3M™ Mono reutilizable 50425, 2XL	10	Unidad
7000034319	50425L	3M™ Mono reutilizable 50425, L	10	Unidad
7000034318	50425M	3M™ Mono reutilizable 50425, M	10	Unidad
7000034320	50425XL	3M™ Mono reutilizable 50425, XL	10	Unidad



Prendas y ropa de trabajo

Batas de laboratorio

3M™ Chaqueta para visitantes 4400

3M™ Chaqueta para visitantes 4400 está hecha de polipropileno suave y transpirable y es ideal para aplicaciones de higiene.

- La chaqueta para visitantes está confeccionada en material ligero y transpirable, ideal para aplicaciones de higiene
- Tratamiento antiestático
- Cierre de cremallera frontal



ID	Número de Parte	Descripción	Mín	UV
7000089697	B4400BXX	3M™ Chaqueta para visitantes 4400, 2XL	50	Unidad
7000089698	B4400B3X	3M™ Chaqueta para visitantes 4400, 3XL	50	Unidad
7000089699	B4400B4X	3M™ Chaqueta para visitantes 4400, 4XL	50	Unidad
7000034777	B4400BL	3M™ Chaqueta para visitantes 4400, L	50	Unidad
7000089695	B4400BM	3M™ Chaqueta para visitantes 4400, M	50	Unidad
7000034776	B4400BS	3M™ Chaqueta para visitantes 4400, S	50	Unidad
7000089696	B4400BXL	3M™ Chaqueta para visitantes 4400, XL	50	Unidad

3M™ Bata de laboratorio desechable 4440

3M™ Bata de laboratorio 4440 ofrece una barrera general contra sustancias no peligrosas y salpicaduras de líquidos, ideal para aplicaciones de trabajo ligero. La bata de laboratorio está confeccionada del mismo material laminado que 3M™ Prenda de protección 4535 tipo 5/6.

- La bata de laboratorio de categoría I está confeccionada en material ligero y transpirable, ideal para aplicaciones de trabajo ligero
- Tratamiento antiestático
- Cierre de cremallera frontal

mayoral
Suministros Industriales y Servicios



ID	Número de Parte	Descripción	Mín	UV
7000089712	4440XXL	3M™ Bata de laboratorio 4440, 2XL	50	Unidad
7000089713	B44403XL	3M™ Bata de laboratorio 4440, 3XL	50	Unidad
7000089714	B44404XL	3M™ Bata de laboratorio 4440, 4XL	50	Unidad
7000089710	B4440L	3M™ Bata de laboratorio 4440, L	50	Unidad
7000089709	B4440M	3M™ Bata de laboratorio 4440, M	50	Unidad
7000089708	B4440S	3M™ Bata de laboratorio 4440, S	50	Unidad
7000089711	B4440XL	3M™ Bata de laboratorio 4440, XL	50	Unidad

Prendas y ropa de trabajo

Accesorios para ropa de seguridad

3M™ Cubrebotas de protección desechables serie 450

ID	Número de Parte	Descripción	Mín	UV
7000088638	450	3M™ Cubrebotas de protección desechable serie 450, tamaño universal	100	Par

3M™ Cubrebotas de protección desechables serie 440

ID	Número de Parte	Descripción	Mín	UV
7000089719	440	3M™ Cubrebotas de protección desechable serie 440, tamaño universal	200	Unidad

3M™ Cubrezapatos de protección desechables serie 442

ID	Número de Parte	Descripción	Mín	UV
7000089720	442	3M™ Cubrezapatos de protección desechable serie 442, tamaño universal	300	Unidad

3M™ Cubrezapatos de protección desechables serie 402

ID	Número de Parte	Descripción	Mín	UV
7000089721	402	3M™ Cubrezapatos de protección desechable serie 402, antideslizante, tamaño universal	300	Unidad

3M™ Cubremangas de protección desechables Serie 444

ID	Número de Parte	Descripción	Mín	UV
7000089717	444	3M™ Cubremangas de protección desechable serie 444, tamaño universal	300	Unidad

3M™ Capucha protectora desechable serie 446

ID	Número de Parte	Descripción	Mín	UV
7000089715	446	3M™ Capucha de protección desechable serie 446, blanco, tamaño estándar	300	Unidad





mayoral
Suministros Industriales y Servicios

Protección anticaídas

En 3M Fall Protection, nuestro objetivo es llevar a los trabajadores en altura sanos y salvos a casa.

Todos los días en su trabajo accede a alturas con dos cosas en mente: hacer bien su trabajo y volver a casa a salvo con sus seres queridos. ¿Nuestro trabajo? Ayudarle a lograrlo. Con nuestras dos marcas, DBI-SALA® y Protecta®, ofrecemos soluciones para todas sus necesidades de trabajo en altura.

El ABC de la protección contra caídas

Un sistema anticaídas individual (PFAS, por sus siglas en inglés) típico incorpora componentes clave que a menudo se consideran el ABC de la protección contra caídas.

El (A) anclaje/conector de anclaje, la (B) sujeción del cuerpo y (C) el dispositivo de conexión, cuando se usan juntos, forman un sistema completo para la máxima protección del trabajador. Pero no hay que olvidar los demás componentes importantes de un programa de protección contra caídas completo: (D) descenso y rescate, (E) formación y (F) protección contra la caída de herramientas.

A

Anclajes

Los anclajes son un punto de fijación seguro. Los conectores de anclaje varían según el sector, el trabajo, el tipo de instalación y la estructura. Deben ser capaces de mantenerse firmes ante la fuerza que genera una caída, trabajando en suspensión o en un rescate.



B

Sujeción del cuerpo

Los arneses distribuyen las fuerzas de caída sobre los muslos superiores, la pelvis, el pecho y los hombros. Proporcionan al trabajador un punto de conexión con el sistema personal de protección anticaídas.



C

Dispositivos de conexión

Productos como las eslingas con absorbedor de energía o los sistemas anticaída retráctiles conectan el arnés del trabajador al anclaje.

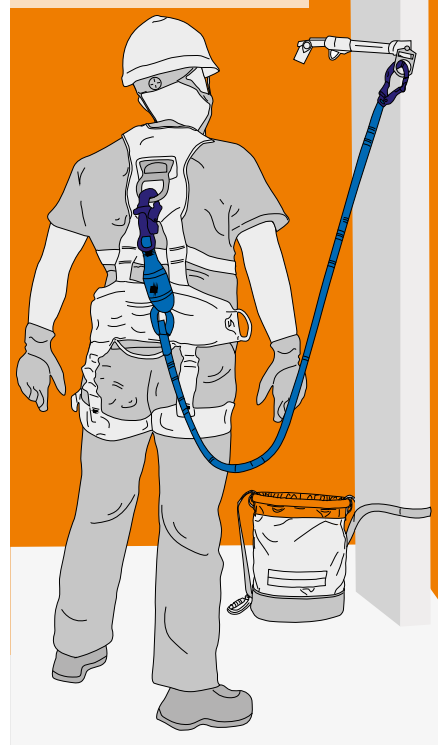

Más información sobre la protección anticaídas de 3M

Catálogo de productos de
Protección anticaídas



Webinario: Cómo construir un plan de
protección contra caídas eficaz



D **Descenso y rescate**

Los dispositivos de descenso y rescate se utilizan para subir o bajar un trabajador que ha sufrido una caída o se ha lesionado hasta un lugar seguro o evacuarlo de un espacio confinado.



E **Formación**

Ofrecemos una gran variedad de excelentes cursos de formación certificados para el trabajo en altura y espacios confinados en nuestros avanzados centros de formación repartidos por todo el mundo.



F **Protección contra la caída de herramientas**

La protección contra la caída de herramientas hace que el entorno de trabajo sea más seguro y productivo al reducir los riesgos de la caída de objetos.



Protección anticaídas

Dispositivos de conexión

3M™ DBI-SALA® Anclajes fijos para vigas

El anclaje fijo para vigas 3M™ DBI-SALA® se adapta a vigas en I de ancho variable. Está diseñado para permitir la mayoría de los tipos de conexión para el anclaje de sistemas anticaída retráctiles en vigas en I horizontales o verticales. Está diseñado para deslizarse fácilmente, ser fácil de utilizar y proporcionar una seguridad y un rendimiento excepcionales para su sistema de protección anticaídas.



- Compatible con varios sistemas de protección anticaídas
- Diseño compacto y ligero
- Ideales para usar con sistemas personales de detención de caídas con sistemas anticaída retráctiles

ID	Número de Parte	Descripción	Mín	UV
7100230828	2108412	3M™ DBI-SALA® Anclaje fijo para vigas, se adapta a 6,3-30,48 cm de ancho, 3,81 cm de grosor, 2108412	1	Unidad

3M™ DBI-SALA® Anclajes deslizantes para vigas

Anclaje deslizante para viga 3M™ DBI-SALA®. Este sistema proporciona un punto de anclaje de alta resistencia que sigue al usuario mientras trabaja. Una vez que lo haya sujetado a la viga con los botones de ajuste integrados, solo tiene que conectar el sistema anticaída retráctil (SRL) o la eslinga a la anilla en D giratoria y ya está listo para trabajar.



- Compatible con varios sistemas de protección anticaídas
- Diseño compacto y ligero
- Ideales para usar con sistemas personales de detención de caídas con sistemas anticaída retráctiles

ID	Número de Parte	Descripción	Mín	UV
7100243117	2104710	3M™ DBI-SALA® Anclaje deslizante para vigas de 3,5 in-14 in de ancho y 1,25 in de grosor, 2104710	1	Unidad

3M™ Protecta® Anclajes de eslinga

Anclajes de eslinga de acero galvanizado y cincha de nailon 3M™ Protecta®.



- Portátiles y reutilizables
- Diseño compacto y ligero
- Recomendados para usarlos en los sectores de la construcción, industria general, minería, petróleo y gas, transporte, servicios públicos y energía eólica

ID	Número de Parte	Descripción	Mín	UV
7100231205	AM450/60	3M™ Protecta® Eslinga de cincha de nailon, azul, 0,6 m, AM450/60	1	Unidad
7100231202	AM450/100	3M™ Protecta® Eslinga de cincha de nailon, roja, 1 m, AM450/100	1	Unidad
7100231206	AM450/80	3M™ Protecta® Eslinga de cincha de poliéster, 80 cm, AM450/80	1	Unidad

Protección anticaídas

Mosquetones

3M™ Protecta® Mosquetones con cierre manual roscado

El cierre manual roscado es ideal en situaciones de trabajo en las que el mosquetón se abre ocasionalmente durante la jornada, ya que se puede abrir presionando el cierre sobre el punto de anclaje. Después, se puede bloquear el cierre manualmente una vez que el mosquetón sujeta el peso del dispositivo.

- Diseño compacto fácil de usar
- Mosquetón de acero o aluminio con cierre de apertura variable
- Versatilidad de fijación a sistemas de protección anticaídas



ID	Número de Parte	Descripción	Mín	UV
7100324729	AJ501	3M™ Protecta® Mosquetón con cierre manual roscado, acero galvanizado, cierre de 17 mm, AJ501	1	Unidad

3M™ Protecta® Mosquetones de autobloqueo

La característica de cierre y bloqueo automáticos lo convierte en una opción ideal cuando el usuario tiene que abrir y cerrar el conector muchas veces durante el trabajo. Rápido y fácil de abrir con una mano.

- Diseño compacto fácil de usar
- Mosquetón de acero o aluminio con cierre de apertura variable
- Versatilidad de fijación a sistemas de protección anticaídas



ID	Número de Parte	Descripción	Mín	UV
7100220238	AJ593	3M™ Protecta® Mosquetón de autobloqueo con cjo, AJ593	1	Unidad



Protección anticaídas

Sujeción del cuerpo

Focus

Arneses de seguridad 3M™ DBI-SALA® ExoFit™ XE200 Comfort

Diseñado para quienes no quieren ponerse en peligro, el arnés 3M™ DBI-SALA® ExoFit™ XE200 está fabricado con componentes de alta calidad especialmente desarrollados para mejorar la seguridad, la comodidad y el rendimiento de su equipo durante el trabajo en altura. El arnés XE200 Comfort está fabricado con una resistente (26kN) y duradera cincha de poliéster además de resistentes conexiones en aluminio, acolchado híbrido confort con malla transpirable en la parte inferior y paneles 3M Scotchlite™ reflectantes. Equipado con nueva tecnología en la zona de la anilla dorsal en D para conexiones eficientes y un ajuste seguro del arnés para sus trabajadores, el arnés XE200 cuenta con un ajuste giratorio para el torso y hebillas de conexión rápida con bloqueo automático para optimizar el ajuste del trabajador. El arnés 3M™ DBI-SALA® ExoFit™ XE200 es compatible con diversos accesorios de protección anticaída de herramientas de 3M. Todos los modelos están equipados con cintas antitrauma por suspensión.



- Conjunto de hebilla cruzada en el pecho para el punto de fijación delantero central para detención de caídas: posición optimizada en el cuerpo
- Ajustadores para el torso giratorios para un ajuste rápido, seguro y cómodo del arnés
- Las hebillas de conexión rápida con bloqueo automático aseguran el contacto con la cincha, reduciendo la necesidad de reaiustar

ID	Número de Parte	Descripción	Mín	UV
7100316781	1112726	Arnés de seguridad 3M™ DBI-SALA® ExoFit™ XE200 Comfort 1112726, tamaño 1, 1 unidad/caja	1	Unidad
7100316782	1112727	Arnés de seguridad 3M™ DBI-SALA® ExoFit™ XE200 Comfort 1112727, tamaño 2, 1 unidad/caja	1	Unidad
7100316783	1112728	Arnés de seguridad 3M™ DBI-SALA® ExoFit™ XE200 Comfort 1112728, tamaño 3, 1 unidad/caja	1	Unidad
7100316784	1112729	Arnés de seguridad de posicionamiento 3M™ DBI-SALA® ExoFit™ XE200 Comfort 1112729, tamaño 1, 1 unidad/caja	1	Unidad
7100316785	1112730	Arnés de seguridad de posicionamiento 3M™ DBI-SALA® ExoFit™ XE200 Comfort 1112730, tamaño 2, 1 unidad/caja	1	Unidad
7100316786	1112731	Arnés de seguridad de posicionamiento 3M™ DBI-SALA® ExoFit™ XE200 Comfort 1112731, tamaño 3, 1 unidad/caja	1	Unidad

Protección anticaídas

Focus

Arneses de seguridad 3M™ DBI-SALA® ExoFit™ XE100 Comfort

El arnés 3M™ DBI-SALA® ExoFit™ XE100 ha sido diseñado con componentes de alta calidad especialmente desarrollados para mejorar la seguridad y el ajuste cuando se trabaja en altura. Fabricado con una resistente (26kN) y duradera cincha de poliéster además de resistentes conexiones de aleación de acero, el arnés 3M™ DBI-SALA® ExoFit™ XE100 cuenta con almohadillas acolchadas híbridas de nailon/poliéster con canales de aire adicionales para mayor comodidad junto con paneles 3M™ Scotchlite™ reflectantes. La anilla dorsal en D de la placa posterior permite una rápida conexión de un equipo retráctil personal (pSRL). El arnés XE100 cuenta con un ajuste giratorio para el torso y hebillas de conexión rápida para un ajuste rápido, seguro y cómodo del arnés. Compatible con accesorios opcionales como el acolchado para espalda/hombros, el acolchado para piernas y diversos accesorios de protección anticaída de herramientas de 3M. Todos los modelos están equipados con cintas antitrauma por suspensión.



- Conjunto de hebilla cruzada en el pecho para el punto de fijación delantero central para detención de caídas: posición optimizada en el cuerpo
- Ajustadores para el torso giratorios para un ajuste rápido, seguro y cómodo del arnés
- Almohadillas confort con canales de aire adicionales y material reflectante Scotchlite. Los protectores acolchados para hombro están diseñados en forma de abrazadera para reducir las incómodas rozaduras en el cuello.

ID	Número de Parte	Descripción	Mín	UV
7100316776	1112720	Arnés de seguridad 3M™ DBI-SALA® ExoFit™ XE100 Comfort 1112720, tamaño 1, 1 unidad/caja	1	Unidad
7100316777	1112721	Arnés de seguridad 3M™ DBI-SALA® ExoFit™ XE100 Comfort 1112721, tamaño 2, 1 unidad/caja	1	Unidad
7100316778	1112722	Arnés de seguridad 3M™ DBI-SALA® ExoFit™ XE100 Comfort 1112722, tamaño 3, 1 unidad/caja	1	Unidad
7100316789	1112723	Arnés de seguridad de posicionamiento 3M™ DBI-SALA® ExoFit™ XE100 Comfort 1112723, tamaño 1, 1 unidad/caja	1	Unidad
7100316779	1112724	Arnés de seguridad de posicionamiento 3M™ DBI-SALA® ExoFit™ XE100 Comfort 1112724, tamaño 2, 1 unidad/caja	1	Unidad
7100316780	1112725	Arnés de seguridad de posicionamiento 3M™ DBI-SALA® ExoFit™ XE100 Comfort 1112725, tamaño 3, 1 unidad/caja	1	Unidad

Protección anticaídas

Focus

Arneses de seguridad 3M™ DBI-SALA® ExoFit™ XE50

El arnés 3M™ DBI-SALA® ExoFit™ XE50 ha sido diseñado con componentes de alta calidad especialmente desarrollados para mejorar la seguridad y el ajuste cuando se trabaja en altura. Fabricado con una resistente (26kN) y duradera cincha de poliéster además de resistentes conexiones de aleación de acero, el arnés 3M™ DBI-SALA® ExoFit™ XE50 ha sido creado para soportar las condiciones diarias de su lugar de trabajo. El diseño de la anilla dorsal en D de la placa posterior permite una rápida conexión de un equipo retráctil personal (pSRL). Cuenta con un ajuste giratorio para el torso y hebillas de conexión rápida* para un ajuste rápido, seguro y cómodo del arnés. Compatible con accesorios opcionales como el acolchado para espalda/hombros, el acolchado para piernas y diversos accesorios de protección anticaída de herramientas de 3M. Todos los modelos están equipados con cintas antitrauma por suspensión.



- Conjunto de hebilla cruzada en el pecho para el punto de fijación delantero central para detención de caídas: posición optimizada en el cuerpo
- Ajustadores para el torso giratorios para un ajuste rápido, seguro y cómodo del arnés
- Las almohadillas confort opcionales están disponibles como accesorio (pedir por separado). Los protectores acolchados para hombro opcionales están diseñados en forma de abrazadera para reducir las incómodas rozaduras en el cuello.

ID	Número de Parte	Descripción	Mín	UV
7100316738	1112702	Arnés de seguridad 3M™ DBI-SALA® ExoFit™ XE50 1112702, tamaño 1, 1 unidad/caja	1	Unidad
7100316739	1112703	Arnés de seguridad 3M™ DBI-SALA® ExoFit™ XE50 1112703, tamaño 2, 1 unidad/caja	1	Unidad
7100316740	1112704	Arnés de seguridad 3M™ DBI-SALA® ExoFit™ XE50 1112704, tamaño 3, 1 unidad/caja	1	Unidad
7100316767	1112711	Arnés de seguridad 3M™ DBI-SALA® ExoFit™ XE50 1112711, tamaño 1, 1 unidad/caja	1	Unidad
7100316768	1112712	Arnés de seguridad 3M™ DBI-SALA® ExoFit™ XE50 1112712, tamaño 2, 1 unidad/caja	1	Unidad
7100316769	1112713	Arnés de seguridad 3M™ DBI-SALA® ExoFit™ XE50 1112713, tamaño 3, 1 unidad/caja	1	Unidad
7100316741	1112705	Arnés de seguridad de posicionamiento 3M™ DBI-SALA® ExoFit™ XE50 1112705, tamaño 1, 1 unidad/caja	1	Unidad
7100316742	1112706	Arnés de seguridad de posicionamiento 3M™ DBI-SALA® ExoFit™ XE50 1112706, tamaño 2, 1 unidad/caja	1	Unidad
7100316763	1112707	Arnés de seguridad de posicionamiento 3M™ DBI-SALA® ExoFit™ XE50 1112707, tamaño 3, 1 unidad/caja	1	Unidad
7100316770	1112714	Arnés de seguridad de posicionamiento 3M™ DBI-SALA® ExoFit™ XE50 1112714, tamaño 1, 1 unidad/caja	1	Unidad
7100316771	1112715	Arnés de seguridad de posicionamiento 3M™ DBI-SALA® ExoFit™ XE50 1112715, tamaño 2, 1 unidad/caja	1	Unidad
7100316772	1112716	Arnés de seguridad de posicionamiento 3M™ DBI-SALA® ExoFit™ XE50 1112716, tamaño 3, 1 unidad/caja	1	Unidad

Protección anticaídas

Focus

3M™ Protecta® E200 Arnés de seguridad

3M™ Protecta® E200 es nuestro arnés de seguridad, que ofrece protección, comodidad y utilidad fiables; ahora presentan características mejoradas y un aspecto elegante y moderno.



- El alojamiento para el gancho de la eslinga permite la retención y liberación fácil de los ganchos de sujeción o de los mosquetones.
- Los indicadores de impacto facilitan la inspección del arnés para identificar posibles daños y comprobar que es seguro de usar.
- Una „A“ ayuda a localizar fácilmente los puntos de anclaje anticaídas.

ID	Número de Parte	Descripción	Mín	UV
7100207447	1161644	3M™ Protecta® E200 Arnés de seguridad para detención de caídas tipo chaleco estándar, cinchas horizontales para las piernas, extragrande, 1161644	1	Unidad
7100207446	1161643	3M™ Protecta® E200 Arnés de seguridad para detención de caídas tipo chaleco estándar, cinchas horizontales para las piernas, mediano/grande, 1161643	1	Unidad
7100207445	1161642	3M™ Protecta® E200 Arnés de seguridad para detención de caídas tipo chaleco estándar, cinchas horizontales para las piernas, negro, pequeño, 1161642	1	Unidad
7100207414	1161611	3M™ Protecta® E200 Arnés de seguridad para detención de caídas tipo chaleco estándar, negro, extragrande, 1161611	1	Unidad
7100207420	1161617	3M™ Protecta® E200 Arnés de seguridad para detención de caídas tipo chaleco estándar, negro, extragrande, 1161617	1	Unidad
7100207413	1161610	3M™ Protecta® E200 Arnés de seguridad para detención de caídas tipo chaleco estándar, negro, mediano/grande, 1161610	1	Unidad
7100207419	1161616	3M™ Protecta® E200 Arnés de seguridad para detención de caídas tipo chaleco estándar, negro, mediano/grande, 1161616	1	Unidad
7100207412	1161609	3M™ Protecta® E200 Arnés de seguridad para detención de caídas tipo chaleco estándar, negro, pequeño, 1161609	1	Unidad
7100207418	1161615	3M™ Protecta® E200 Arnés de seguridad para detención de caídas tipo chaleco estándar, negro, pequeño, 1161615	1	Unidad
7100207450	1161647	3M™ Protecta® E200 Cómodo arnés de seguridad para detención de caídas tipo cinturón, cinchas horizontales para las piernas, negro, extragrande, 1161647	1	Unidad
7100207449	1161646	3M™ Protecta® E200 Cómodo arnés de seguridad para detención de caídas tipo cinturón, cinchas horizontales para las piernas, negro, mediano/grande, 1161646	1	Unidad
7100207448	1161645	3M™ Protecta® E200 Cómodo arnés de seguridad para detención de caídas tipo cinturón, cinchas horizontales para las piernas, negro, pequeño, 1161645	1	Unidad
7100207432	1161629	3M™ Protecta® E200 Cómodo arnés de seguridad para detención de caídas tipo cinturón, posicionamiento, negro, extragrande, 1161629	1	Unidad
7100207438	1161635	3M™ Protecta® E200 Cómodo arnés de seguridad para detención de caídas tipo cinturón, posicionamiento, negro, extragrande, 1161635	1	Unidad
7100207431	1161628	3M™ Protecta® E200 Cómodo arnés de seguridad para detención de caídas tipo cinturón, posicionamiento, negro, mediano/grande, 1161628	1	Unidad
7100207437	1161634	3M™ Protecta® E200 Cómodo arnés de seguridad para detención de caídas tipo cinturón, posicionamiento, negro, mediano/grande, 1161634	1	Unidad
7100207430	1161627	3M™ Protecta® E200 Cómodo arnés de seguridad para detención de caídas tipo cinturón, posicionamiento, negro, pequeño, 1161627	1	Unidad
7100207436	1161633	3M™ Protecta® E200 Cómodo arnés de seguridad para detención de caídas tipo cinturón, posicionamiento, negro, pequeño, 1161633	1	Unidad

Protección anticaídas

Accesorios de protección anticaídas

3M™ Accesorios adaptables para arneses de seguridad de protección anticaídas

Accesorios adaptables para arneses de seguridad de protección anticaídas de 3M™.

- Accesorios para arneses de protección anticaídas
- Instalación rápida y fácil
- Se enganchan a la mayoría de los arneses de 3M



ID	Número de Parte	Descripción	Mín	UV
7100209339	9501403	3M™ DBI-SALA® Correas de seguridad para traumatismo por suspensión, 9501403	1	Unidad
7100204960	2110815	3M™ DBI-Sala® Recambio de almohadillas de desgaste, pequeñas, 2110815	1	Pack
7100207401	1150493	3M™ Protecta® Alojamiento para el gancho de la eslinga, negro, 1150493	1	Pack
7100230814	1150909	3M™ Protecta® Correa de extensión para arnés, negra, 1150909	1	Unidad

3M™ Acolchado confort para arneses de protección anticaídas

Accesorios de acolchado confort para arneses de protección anticaídas de 3M™.

- Accesorios de acolchado para hombros, espalda y piernas disponibles para mayor comodidad del trabajador
- Diseños de acolchado confort adaptables
- Acolchado confort diseñado para facilitar su desmontaje y sustitución

ID	Número de Parte	Descripción	Mín	UV
7100207402	1150494	3M™ Protecta® Cómodo acolchado para las piernas, 1150494	1	Pack



Protección anticaídas

Eslingas con absorbedor de energía

3M™ DBI-SALA® EZ-Stop™ Eslingas con absorbedor de energía

Nuestras eslingas con absorbedor de energía 3M™ DBI-SALA® EZ-STOP™ incorporan una innovadora tecnología para la absorción de energía.

- Utilice la eslinga con absorbedor de energía 3M™ DBI-SALA® EZ-Stop™ con un arnés anticaídas 3M como parte de un sistema completo de protección contra caídas
- Etiquetas de identificación totalmente cubiertas para la identificación e inspección a largo plazo
- Mosquetón de aluminio con bloqueo giratorio automático, ligero, para una conexión corporal fácil y segura



ID	Número de Parte	Descripción	Mín	UV
7100318231	1246545	3M™ DBI-SALA® EZ-Stop™ Eslinga con absorbedor de energía, autoamarre, 1246545, cincha, ramal doble, 1,65 m	1	Unidad

3M™ DBI-SALA® EZ-Stop™ Expander Eslingas con absorbedor de energía

Nuestras eslingas con absorbedor de energía 3M™ DBI-SALA® EZ-STOP™ Expander incorporan una innovadora tecnología para la absorción de energía.

- Utilice la eslinga con absorbedor de energía 3M™ DBI-SALA® EZ-Stop™ Expander con un arnés anticaídas 3M como parte de un sistema completo de protección contra caídas.
- Las cinchas elásticas reducen la longitud de la eslinga cuando no están bajo tensión, lo que reduce el riesgo de tropiezos y enredos.
- Etiquetas de identificación totalmente cubiertas para la identificación e inspección a largo plazo



ID	Número de Parte	Descripción	Mín	UV
7100318235	1246555	3M™ DBI-SALA® EZ-Stop™ Expander Eslinga con absorbedor de energía, 1246555, cincha elástica, ramal sencillo, 1,25 m	1	Unidad
7100318236	1246556	3M™ DBI-SALA® EZ-Stop™ Expander Eslinga con absorbedor de energía, 1246556, cincha elástica, ramal sencillo, 2,00 m	1	Unidad

Protección anticaídas

Eslingas de posicionamiento

3M™ Protecta® Eslingas de posicionamiento en el trabajo

Las eslingas de posicionamiento en el trabajo 3M™ Protecta® están fabricadas con cuerda trenzada y cuentan con un ajustador de longitud. Están disponibles en una amplia variedad de diámetros y combinaciones de conectores para adaptarse a muchas aplicaciones de posicionamiento en el trabajo.



- Utilice una eslinga de posicionamiento en el trabajo 3M™ Protecta® donde el trabajador pueda utilizar una estructura o una escalera fija para disponer de un soporte y una estabilidad parcial que permita dejar ambas manos libres para realizar una tarea
- El ajuste de longitud le permite adaptar fácilmente la eslinga a sus necesidades
- Las terminaciones cosidas con protección de tubo termorretráctil proporcionan una mayor durabilidad en zonas de alto desgaste

ID	Número de Parte	Descripción	Mín	UV
7100231201	AL422	3M™ Protecta® Eslinga de posicionamiento en el trabajo, ajustable hasta 2,00 m, AL422	1	Unidad

3M™ Protecta® Eslingas de posicionamiento en el trabajo con ajustador

Eslinga de posicionamiento en el trabajo con ajustador 3M™ Protecta®.

- Utilice las eslingas de posicionamiento en el trabajo con ajustador 3M™ Protecta® donde el trabajador pueda utilizar una estructura o una escalera fija como soporte para tener una estabilidad parcial y esto le permita usar ambas manos para realizar una tarea
- El ajustador permite un ajuste sencillo para un perfecto posicionamiento en el trabajo
- El material de la cuerda Kernmantle de 10,5 mm es duradero y fácil de ajustar con el ajustador



ID	Número de Parte	Descripción	Mín	UV
7100230815	1200314	3M™ Protecta® Eslinga de posicionamiento en el trabajo con ajustador, ajustable hasta 2,00 m, 1200314	1	Unidad

3M™ Protecta® Eslingas de sujeción

Nuestras eslingas de conexión de cuerda 3M™ Protecta® son una solución ideal para el elemento de conexión en un sistema de retención. Están fabricadas con cuerda trenzada de poliamida con costuras de seguridad. Cuerda de 10,5 mm de diámetro.

- Utilice una eslinga de sujeción de cuerda 3M™ Protecta® como parte de un sistema de retención para evitar que el usuario se mueva a un lugar donde pueda estar expuesto a una caída.
- Fabricada con cuerda de poliamida trenzada duradera y flexible de 10,5 mm
- Las terminaciones cosidas con protección de tubo termorretráctil proporcionan una mayor durabilidad y una larga vida útil del producto



ID	Número de Parte	Descripción	Mín	UV
7100208175	AL432/1	3M™ Protecta® Eslinga de sujeción de cuerda, ramal doble, 1,30 m, AL432/1	1	Unidad
7100231199	AL410C	3M™ Protecta® Eslinga de sujeción de cuerda, ramal sencillo, 1,00 m, AL410C	1	Unidad
7100208213	AL415C	3M™ Protecta® Eslinga de sujeción de cuerda, ramal sencillo, 1,50 m, AL415C	1	Unidad
7100207499	AL420C2	3M™ Protecta® Eslinga de sujeción de cuerda, ramal sencillo, 2,00 m, AL420C2	1	Unidad
7100231200	AL410C2	3M™ Protecta® Eslinga de sujeción de cuerda, sola pierna, 1,30 m, AL410C2	1	Unidad

Protección anticaídas

Líneas de vida retráctiles

Focus

3M™ DBI-SALA® Nano-Lok™ Sistemas anticaída retráctiles

El sistema anticaída retráctil 3M™ DBI-SALA® Nano-Lok™ es ligero con un diseño compacto y se pone fácilmente en la espalda del usuario. Está diseñado para no estorbar y también se puede usar como sustitución de una eslinga. El sistema anticaída retráctil 3M™ DBI-SALA® Nano-Lok™ es compatible con conexiones a la altura de los hombros y los pies, y está disponible en varias configuraciones, por lo que ofrece versatilidad para muchas aplicaciones industriales diferentes.

- Sistema anticaída retráctil individual de ramal sencillo, extremadamente compacto y ligero diseñado para trabajar en altura
- Sistema de freno de activación inteligente que proporciona una distancia de caída de hasta 1.5 m (5 ft), es decir, hasta 4.9 m (16.1 ft) menos que las eslingas convencionales
- Sistema de conexión rápida ligero que reduce el tiempo de conexión y desconexión



ID	Número de Parte	Descripción	Mín	UV
7100220263	3101298	3M™ DBI-SALA® Nano-Lok™ Sistema anticaída retráctil individual, ramal doble, cincha, 1,94 m, 3101298	1	Unidad
7100220268	3101208	3M™ DBI-SALA® Nano-Lok™ Sistema anticaída retráctil individual, ramal sencillo, cincha, 1,8 m, 3101208	1	Unidad

3M™ Protecta® Sistemas anticaída retráctiles

El sistema anticaída retráctil (SRL) 3M™ Protecta® es ligero, pero está fabricado para durar, a la vez que proporciona una solución de protección anticaídas económica sin comprometer el rendimiento ni la seguridad. El sistema anticaída retráctil 3M™ Protecta® está disponible en varias longitudes y materiales del sistema anticaída, con un diseño que ayuda a garantizar la longevidad. Creado teniendo en cuenta al trabajador, tiene un diseño de carcasa apilable, con un sistema anticaída de cámara o cable de acero, un punto de anclaje gásterio integrado para mayor comodidad y facilidad de uso. Disponible en configuraciones de SRL, SRL personal, SRL para bordes cortantes y SRL con recuperador.

- Presilla en el conector de anclaje giratorio y mosquetón
- Diseño con carcasa termoplástica o de aluminio
- Diseño compacto y ligero



ID	Número de Parte	Descripción	Mín	UV
7100230835	3590545	3M™ Protecta® Sistema anticaída retráctil, borde cortante, 12,0 m, 3590545	1	Unidad
7100188801	3590520	3M™ Protecta® Sistema anticaída retráctil, cable, 6,00 m, 3590520	1	Unidad
7100188803	3590521	3M™ Protecta® Sistema anticaída retráctil, cable, 10,0 m, 3590521	1	Unidad
7100188805	3590570	3M™ Protecta® Sistema anticaída retráctil, cable, 15,0 m, 3590570	1	Unidad
7100188807	3590610	3M™ Protecta® Sistema anticaída retráctil, cable, 20,0 m, 3590610	1	Unidad
7100230836	3591002	3M™ Protecta® Sistema anticaída retráctil, recuperación, cable, 15,0 m, 3591002	1	Unidad

Protección anticaídas

Agarres para cables y cuerdas

3M™ Protecta® Viper™ LT Agarres para cuerda manuales

El dispositivo de agarre para cuerda manual 3M™ Protecta® Viper™ LT es un dispositivo de retención y detención de caídas ligero con función de bloqueo automático para mayor seguridad.

- Sistema de apertura sencillo
- Función de bloqueo automático
- Hecho de aluminio con pintura electrostática para mejorar la resistencia a la corrosión



ID	Número de Parte	Descripción	Mín	UV
7100231207	AC4002	3M™ Protecta® Viper™ LT Agarre para cuerda manual con absorbedor de energía, AC4002	1	Unidad

Trípodes

3M™ PROTECTA® Trípodes de aluminio

Trípode de aluminio de 2,4 m con patas ajustables y bloqueables, cadena de seguridad y pies antideslizantes.

- Trípode de aluminio de 2.4 m
- Patas ajustables telescópicas y bloqueables
- Suelas antideslizantes en las patas



ID	Número de Parte	Descripción	Mín	UV
7012791747	AM100	3M™ PROTECTA® Trípodes de aluminio	1	Unidad



Líneas de vida horizontales

3M™ DBI-SALA® EZ-Line™ Sistemas anticaída horizontal retráctiles

El sistema 3M™ DBI-SALA® EZ-Line™ es un sistema anticaída horizontal temporal.

- El sistema retráctil de 18 m se puede configurar con longitudes variables
- Sistema anticaída de cable galvanizado resistente de 6,25 mm, 7×19
- Estuche ergonómico fácil de transportar



ID	Número de Parte	Descripción	Mín	UV
7100231231	7605061	3M™ DBI-SALA® EZ-Line™ Sistema de cable anticaída horizontal retráctil, 18,3 m, 7605061	1	Unidad

Protección anticaídas

Protección contra la caída de herramientas

3M™ DBI-SALA® Amarres corporales de protección contra la caída de herramientas

Amarres corporales de protección contra la caída de herramientas 3M™ DBI-SALA® con varios puntos de fijación para herramientas



- Compatibles con los accesorios de protección contra la caída de herramientas 3M™ DBI-SALA®
- Proporcionan a los trabajadores un punto de fijación para asegurar las herramientas y los accesorios mientras trabajan en altura
- Varias opciones de puntos de fijación y capacidad

ID	Número de Parte	Descripción	Mín	UV
7100230443	1500085	3M™ DBI-SALA® Protección contra la caída de herramientas, muñequera ajustable con cordón, 1500085	1	Pack
7100230429	1500087	3M™ DBI-SALA® Protección contra la caída de herramientas, muñequera ajustable con retráctil y cierre automático de gatillo, paquete de 10, 1500087	1	Pack
7100220229	1500083	3M™ DBI-SALA® Protección contra la caída de herramientas, muñequera ajustable, paquete de 10, 1500083	1	Pack
7100207400	1150492	3M™ Protecta® Cintas portaherramientas, 1150492	2	Pack

3M™ DBI-SALA® Fundas de protección contra la caída de herramientas

Las fundas para herramientas 3M™ DBI-SALA® permiten sujetar las herramientas de manera segura mientras trabaja en altura, lo que reduce drásticamente el riesgo de incidentes con objetos que caen.

- Compatibles con los arneses 3M™ DBI-SALA® y Protecta®
- Varias opciones de funda según las herramientas necesarias para el trabajo
- Algunos modelos disponibles tienen ventilación y están diseñados para ayudar a mantener la funda seca



ID	Número de Parte	Descripción	Mín	UV
7100230430	1500107	3M™ DBI-SALA® Protección contra la caída de herramientas, funda con 2 retráctiles para dos herramientas, cinturón, 1500107	1	Unidad
7100230444	1500109	3M™ DBI-SALA® Protección contra la caída de herramientas, funda con dos retráctiles para dos herramientas, accesorio para arnés, 1500109	1	Unidad
7100204365	1500104	3M™ DBI-SALA® Protección contra la caída de herramientas, funda con retráctil para una herramienta, accesorio de arnés, 1500104	1	Unidad
7100204366	1500100	3M™ DBI-SALA® Protección contra la caída de herramientas, funda con retráctil y manguito para flexómetro, mediana, 1500100	1	Unidad
7100225321	1500092	3M™ DBI-SALA® Protección contra la caída de herramientas, funda para botella/bote de aerosol con sujeción en espiral elástica Clip2Clip, 1500092	1	Unidad
7100214244	1500165	3M™ DBI-SALA® Protección contra la caída de herramientas, manguito grande para flexómetro, 1500165	1	Unidad
7010595540	1500099	3M™ DBI-SALA® Protección contra la caída de herramientas, manguito mediano para flexómetro, 1500099	1	Unidad

Protección anticaídas

3M™ DBI-SALA® Protección contra la caída de herramientas, cubos y bolsas

Cubos y bolsas para herramientas 3M™ DBI-SALA® para usar cuando se trabaja en altura.



- Compatibles con los sistemas y componentes de protección anticaídas 3M™ DBI-SALA® y Protecta®
- Permiten a los trabajadores asegurar las herramientas y los accesorios mientras trabajan en altura
- Varios materiales, sistemas de cierre y puntos de fijación

ID	Número de Parte	Descripción	Mín	UV
7100156938	1500119	3M™ DBI-SALA® Protección contra la caída de herramientas, bolsa para piezas, lona negra, pequeña, 1500119	1	Unidad
7100214255	1500120	3M™ DBI-SALA® Protección contra la caída de herramientas, bolsa para piezas, lona, camuflaje, 1500120	1	Unidad
7100214256	1500121	3M™ DBI-SALA® Protección contra la caída de herramientas, bolsa para piezas, lona, naranja, 1500121	1	Unidad
7100157156	1500123	3M™ DBI-SALA® Protección contra la caída de herramientas, bolsa para piezas, lona, negra, extraprofunda, 1500123	1	Unidad
7100214257	1500122	3M™ DBI-SALA® Protección contra la caída de herramientas, bolsa para piezas, vinilo, amarilla, 1500122	1	Unidad

3M™ DBI-SALA® Protección contra la caída de herramientas, elementos de amarre para herramientas

Los elementos de amarre para herramientas 3M™ DBI-SALA® son una solución económica para sujetar las herramientas rápidamente.



- Compatibles con los accesorios de protección contra la caída de herramientas 3M™ DBI-SALA®
- Proporcionan a los trabajadores un punto de fijación para asegurar las herramientas y los accesorios mientras trabajan en altura
- Varias opciones de puntos de fijación y capacidades

mayoral
Suministros Industriales y Servicios

ID	Número de Parte	Descripción	Mín	UV
7100214245	1500009	3M™ DBI-SALA® Enganche de anilla en D con cordón, paquete de 10, 1500009	1	Pack
7100214250	1500003	3M™ DBI-SALA® Enganche de anilla en D de 1,3 cm x 5,7 cm (0,5 in x 2,25 in), paquete de 10, 1500003	10	Pack
7100210210	1500007	3M™ DBI-SALA® Enganche de anilla en D de 2,5 cm x 8,9 cm (1 in x 3,5 in), paquete de 10, 1500007	1	Pack
7100217304	1500175	3M™ DBI-SALA® Quick Wrap II, Cinta, amarilla, 2,54 cm x 274 cm, paquete de 10, 1500175	10	Pack
7100204961	1500169	3M™ DBI-SALA® Quick Wrap II, Cinta, azul 2,54 cm x 274 cm, paquete de 10, 1500169	10	Pack

Protección anticaídas

3M™ DBI-SALA® Sujeciones corporales de protección contra la caída de herramientas

Utilice las sujeciones corporales de protección contra la caída de herramientas 3M™ DBI-SALA® para reducir el riesgo de incidentes por objetos que caen.

- Compatibles con los accesorios de protección contra la caída de herramientas 3M™ DBI-SALA®
- Permiten que los trabajadores aseguren las herramientas y los accesorios mientras trabajan en altura
- Varios materiales, capacidades, longitudes y opciones de conectores



ID	Número de Parte	Descripción	Mín	UV
7100209334	1500049	3M™ DBI-SALA® Hook2Loop Sujeción elástica para herramientas, carga media 1500049	1	Unidad
7100214243	1500160	3M™ DBI-SALA® Protección contra la caída de herramientas, sujeción Hook2Hook con anclaje giratorio, paquete de 10, 1500160	10	Pack
7100209333	1500047	3M™ DBI-SALA® Protección contra la caída de herramientas, sujeción de herramientas elástica Hook2Loop, 1500047	1	Unidad
7100230432	1500048	3M™ DBI-SALA® Protección contra la caída de herramientas, sujeción de herramientas elástica Hook2Loop, paquete de 10, 1500048	1	Pack
7100225280	1500068	3M™ DBI-SALA® Protección contra la caída de herramientas, sujeción de herramientas en espiral elástica Trigger2Trigger, paquete de 10, 1500068	1	Pack





mayoral
Suministros Industriales y Servicios



Los trabajadores arriesgan su vida cada día, pero garantizar su seguridad comienza mucho antes de empezar el trabajo. Nadie lo sabe mejor que 3M™ Fall Protection. Nuestra formación está basada en más de 70 años de experiencia e implantaciones en puestos de trabajo de todo el mundo.

Si se trata de proteger su lugar de trabajo, lo hacemos. Ofrecemos cursos superiores en nuestras modernas instalaciones de formación, basados en programas de formación estándar o programas de formación personalizados y específicos a su lugar de trabajo.

Nuestros servicios de formación incluyen:

- Instalaciones locales que permiten evitar coste de desplazamiento o la posibilidad de impartir la formación en sus propias instalaciones.
- Posibilidad de elaborar programas formativos a la carta para asegurar que la formación se ajuste a los requisitos específicos de su empresa.
- Acceso y uso de la más amplia gama de equipos de protección anticaída para garantizar que los alumnos reciben la mejor experiencia formativa.

Nuestra formación aporta una experiencia práctica y directa a través de nuestra gama completa de cursos de formación en anticaídas, formación en detención de caídas y rescate industrial en nuestros centros de formación de vanguardia ubicados por toda Europa, así como formación in situ personalizada a sus necesidades.

Índice de Productos

ID del Producto	Página
7000000142	43
7000000144	44
7000000145	45
7000000147	44
7000000149	45
7000000151	45
7000000156	50
7000000157	52
7000000158	49
7000000159	49
7000000182	165
7000000183	166
7000000184	165
7000000206	166
7000000221	161
7000000223	166
7000000225	165
7000000226	165
7000000227	165
7000000230	167
7000000236	169
7000001897	22
7000001898	22
7000001945	23
7000002042	22
7000002387	88
7000002409	87
7000006380	11
7000009698	116
7000009701	114
7000021315	20
7000027992	45
7000027993	50
7000028006	167
7000028010	163
7000028023	168
7000028033	168
7000028043	162
7000028044	161
7000028045	170
7000028051	170
7000028062	164
7000028067	164
7000028072	170
7000028074	162
7000028075	162
7000029587	22
7000029735	20
7000030030	11
7000030031	11
7000032083	20
7000032466	140
7000032480	143
7000032481	143
7000032483	143
7000032493	141
7000032494	141
7000032497	145

ID del Producto	Página
7000032498	145
7000032500	145
7000032501	146
7000034318	179
7000034319	179
7000034320	179
7000034321	179
7000034734	11
7000034738	11
7000034739	11
7000034740	11
7000034746	20
7000034747	20
7000034749	20
7000034750	20
7000034751	20
7000034761	174
7000034762	174
7000034763	174
7000034764	174
7000034776	180
7000034777	180
7000037673	20
7000037674	20
7000037675	20
7000038198	74
7000038199	76
7000038200	76
7000038202	75
7000038203	74
7000038205	82
7000038207	82
7000038208	82
7000038210	82
7000038211	83
7000038212	83
7000038216	119
7000039616	82
7000039617	82
7000039618	82
7000039619	82
7000039620	82
7000039621	82
7000039622	83
7000039623	83
7000039624	83
7000039648	105
7000039650	105
7000039681	83
7000039713	116
7000039714	116
7000039715	116
7000039716	116
7000039717	115
7000039718	115
7000039719	114
7000039720	114
7000039721	115

ID del Producto	Página
7000039722	114
7000042672	42
7000042673	52
7000042674	52
7000042675	47
7000042676	51
7000042677	51
7000042678	51
7000042683	50
7000042684	50
7000042685	50
7000042907	48
7000042917	50
7000043086	138
7000044238	47
7000044241	52
7000044242	51
7000044300	43
7000044301	44
7000044302	45
7000044308	50
7000044309	50
7000044338	158
7000044367	166
7000044371	167
7000044404	50
7000044405	47
7000044425	46
7000044453	169
7000044485	169
7000044487	170
7000044488	170
7000044490	169
7000044502	169
7000044527	164
7000044531	169
7000044560	156
7000044564	159
7000044571	169
7000044572	169
7000044573	169
7000044586	162
7000052348	20
7000052710	75
7000052711	75
7000052712	74
7000052713	73
7000052714	73
7000052715	75
7000052844	74
7000052845	75
7000052849	73
7000052851	77
7000052879	86
7000052881	86
7000052882	87
7000052883	88
7000052884	87

ID del Producto	Página
7000052909	11
7000059880	48
7000059883	20
7000061550	21
7000061554	14
7000061556	14
7000061868	146
7000061918	139
7000061919	139
7000061920	139
7000061921	139
7000061922	139
7000061924	143
7000061926	146
7000061933	144
7000061936	141
7000061939	145
7000061941	145
7000061943	145
7000062167	141
7000062423	145
7000062429	145
7000062653	145
7000062659	145
7000062781	144
7000062782	144
7000062783	144
7000062786	144
7000062913	141
7000062914	144
7000062915	144
7000070779	14
7000077080	14
7000079742	15
7000085107	178
7000085108	178
7000085109	178
7000085110	178
7000087291	28
7000088331	52
7000088345	53
7000088638	181
7000088787	11
7000089105	20
7000089106	20
7000089396	74
7000089404	78
7000089406	78
7000089407	78
7000089416	123
7000089590	172
7000089591	172
7000089592	172
7000089593	172
7000089594	172
7000089595	172
7000089596	172
7000089611	173

Índice de Productos

ID del Producto	Página	ID del Producto	Página	ID del Producto	Página	ID del Producto	Página
7000089612	173	7000103732	73	7000104209	118	7000144541	163
7000089613	173	7000103733	73	7000104210	118	7000144936	126
7000089614	173	7000103736	74	7000104211	118	7000146481	125
7000089615	173	7000103747	75	7000104212	118	7000146845	15
7000089616	173	7000103748	74	7000104213	118	7000146847	15
7000089617	173	7000103751	115	7000107754	84	7000146849	15
7000089618	173	7000103752	170	7000107763	82	7000147271	106
7000089619	173	7000103757	76	7000107783	126	7010043778	170
7000089620	173	7000103770	114	7000107956	126	7010044372	105
7000089621	173	7000103787	84	7000107979	83	7010528331	146
7000089622	173	7000103788	122	7000108016	85	7010595540	197
7000089623	173	7000103790	119	7000108023	104	7012791747	196
7000089624	173	7000103791	122	7000108026	104	7100001460	170
7000089632	173	7000103792	122	7000108029	125	7100001829	50
7000089633	173	7000103793	122	7000108175	124	7100001960	114
7000089634	173	7000103796	76	7000108283	103	7100002023	116
7000089635	173	7000103820	119	7000108287	116	7100003010	11
7000089636	173	7000103823	115	7000108288	115	7100003083	167
7000089637	173	7000103850	114	7000108289	116	7100004634	23
7000089638	173	7000103853	117	7000108290	115	7100004635	22
7000089642	174	7000103854	117	7000108291	115	7100005643	46
7000089643	174	7000103855	117	7000108292	116	7100005806	51
7000089644	174	7000103856	117	7000108293	115	7100006000	20
7000089661	172	7000103857	117	7000108294	115	7100006209	139
7000089662	172	7000103918	50	7000108295	116	7100006955	49
7000089663	172	7000103964	48	7000108296	116	7100006958	47
7000089664	172	7000103966	46	7000108297	116	7100007089	46
7000089665	172	7000103967	50	7000108298	116	7100010253	46
7000089666	172	7000103970	48	7000108315	115	7100010710	144
7000089667	172	7000103971	46	7000108316	114	7100010431	143
7000089687	178	7000103972	47	7000108317	114	7100010682	139
7000089688	178	7000103973	47	7000108322	115	7100011265	124
7000089689	178	7000103975	46	7000108376	101	7100011287	44
7000089690	178	7000103979	51	7000108492	95	7100011654	169
7000089691	178	7000103980	51	7000108538	101	7100014390	145
7000089692	178	7000103987	80	7000108540	99	7100015050	20
7000089693	178	7000103988	80	7000108541	99	7100015051	18
7000089695	180	7000103989	80	7000108542	99	7100015052	18
7000089696	180	7000103990	80	7000108590	28	7100015401	45
7000089697	180	7000103993	81	7000108833	104	7100015922	175
7000089698	180	7000103994	81	7000109011	174	7100015923	175
7000089699	180	7000103995	81	7000109012	174	7100015949	175
7000089708	180	7000103996	81	7000109013	174	7100015967	175
7000089709	180	7000104037	43	7000109014	174	7100015974	18
7000089710	180	7000104045	85	7000109015	174	7100015978	175
7000089711	180	7000104046	85	7000109016	174	7100015991	175
7000089712	180	7000104048	85	7000127268	105	7100015993	175
7000089713	180	7000104049	85	7000144498	42	7100015994	175
7000089714	180	7000104051	114	7000144499	49	7100015996	175
7000089715	181	7000104052	114	7000144501	46	7100016000	175
7000089717	181	7000104055	114	7000144502	46	7100016004	175
7000089719	181	7000104061	53	7000144503	46	7100016008	175
7000089720	181	7000104063	50	7000144504	46	7100016012	175
7000089721	181	7000104156	119	7000144505	46	7100016018	175
7000095022	146	7000104176	14	7000144517	168	7100016085	107
7000103721	76	7000104177	14	7000144522	167	7100016690	166
7000103729	78	7000104178	14	7000144525	164	7100016691	166
7000103730	78	7000104208	118	7000144540	163	7100016700	114

Índice de Productos

ID del Producto	Página
7100016704	123
7100016860	166
7100018809	37
7100018861	37
7100018994	14
7100018995	14
7100020282	46
7100020699	14
7100020971	39
7100020995	39
7100020996	39
7100020997	39
7100020998	39
7100020999	39
7100021096	51
7100021247	48
7100021248	48
7100021251	48
7100021252	48
7100021255	48
7100021336	48
7100022221	163
7100024108	53
7100029146	119
7100029680	122
7100030107	114
7100031602	157
7100031606	170
7100031854	170
7100032397	161
7100032645	146
7100032898	160
7100033247	114
7100033454	114
7100033455	114
7100033456	114
7100033457	114
7100034169	88
7100035841	51
7100035843	47
7100035845	48
7100035846	50
7100036529	176
7100036882	46
7100038562	49
7100040086	176
7100040087	176
7100040415	176
7100040416	176
7100041597	176
7100048964	174
7100048967	174
7100048969	174
7100049480	124
7100050502	141
7100050720	27
7100052193	20
7100052199	174

ID del Producto	Página
7100053532	38
7100055314	47
7100057145	11
7100062125	86
7100062126	89
7100062128	89
7100063118	104
7100063882	49
7100063883	50
7100063886	52
7100063895	52
7100063944	49
7100064141	53
7100064142	50
7100064281	105
7100064410	85, 105
7100064519	106
7100064600	106
7100064607	106
7100064688	106
7100064963	79
7100066103	27
7100066104	27
7100066105	27
7100066387	94
7100067410	106
7100069524	49
7100069736	87
7100074090	95
7100074368	142
7100075338	106
7100075611	105
7100077171	117
7100077179	117
7100077208	117
7100077212	117
7100077280	117
7100077281	117
7100078880	132
7100078881	136
7100078882	136
7100078883	136
7100078986	132
7100078987	132
7100078988	132
7100078989	132
7100079870	45
7100079871	45
7100079872	45
7100079873	45
7100079874	45
7100080184	136
7100080185	136
7100080186	136
7100080187	136
7100080220	166
7100080221	161
7100080223	166

ID del Producto	Página
7100080224	167
7100080227	165
7100080228	165
7100080229	165
7100080231	169
7100080240	163
7100080246	166
7100080248	163
7100080252	48
7100080253	166
7100080254	125
7100080258	136
7100081292	146
7100081293	146
7100081542	11
7100081543	11
7100082483	125
7100082484	125
7100083193	114
7100088372	106
7100088416	101
7100088417	101
7100088423	98
7100088424	98
7100088455	98
7100088456	98
7100088592	77
7100090450	165
7100090451	168
7100091323	11
7100092247	166
7100092252	166
7100092586	126
7100092588	126
7100092589	126
7100095525	80
7100095526	80
7100095550	81
7100095551	81
7100096305	118
7100097605	81
7100098846	36
7100098908	36
7100099097	105
7100099577	48
7100099853	49
7100099854	49
7100099908	48
7100099909	51
7100100079	166
7100100262	78
7100100263	76
7100100637	76
7100100638	76
7100101091	11
7100101874	104
7100102568	146
7100103087	95

ID del Producto	Página
7100103396	115
7100103558	115
7100103562	115
7100103563	115
7100103587	115
7100103588	115
7100104114	165
7100104115	165
7100104141	169
7100104142	166
7100104310	20
7100104312	20
7100104317	20
7100104324	115
7100104327	20
7100104449	115
7100106682	167
7100108745	166
7100108831	166
7100111802	75
7100112102	106
7100112112	105
7100112180	131
7100112335	156
7100112650	166
7100112712	135
7100112713	135
7100112715	135
7100112716	135
7100112717	135
7100112718	135
7100112721	135
7100112724	135
7100112725	146
7100113020	86
7100113098	13
7100113101	13
7100113102	13
7100113103	13
7100113104	27
7100113748	105
7100113964	104
7100114612	133
7100114613	133
7100114634	161
7100114948	133
7100115362	170
7100116822	169
7100116824	156
7100122439	104
7100134313	10
7100134314	10
7100134761	135
7100135289	47
7100135719	164
7100137832	52
7100137850	52
7100137903	53

Índice de Productos

ID del Producto	Página
7100137904	53
7100137905	52
7100138120	10
7100138357	10
7100140750	125
7100144401	166
7100146291	143
7100146292	143
7100148026	132
7100148052	132
7100148072	132
7100148073	132
7100148074	132
7100148075	132
7100148081	132
7100148082	132
7100148456	164
7100148985	124
7100150921	51
7100150925	46
7100153224	19
7100153226	19
7100153231	19
7100153235	19
7100153236	19
7100153423	100
7100153479	100
7100153481	100
7100156938	198
7100157156	198
7100161510	169
7100166681	157
7100166682	157
7100166688	157
7100166689	157
7100166694	40
7100166696	158
7100166697	158
7100166698	158
7100166702	157
7100166705	157
7100166706	157
7100166720	157
7100166734	157
7100166735	157
7100167200	170
7100167238	169
7100167239	167
7100167240	167
7100167242	161
7100167292	169
7100167333	168
7100167362	168
7100167881	164
7100169180	39
7100169234	166
7100171980	13
7100172005	13

ID del Producto	Página
7100172006	13
7100173404	166
7100173966	170
7100175093	112
7100175094	112
7100175095	112
7100175096	112
7100175097	112
7100175098	112
7100175099	112
7100175100	112
7100175101	112
7100175511	112
7100175512	112
7100175533	112
7100175534	112
7100175535	112
7100175536	112
7100175537	112
7100175538	113
7100175539	113
7100175545	113
7100175546	113
7100175547	113
7100175553	113
7100175587	124
7100175589	124
7100175590	124
7100175591	113
7100175592	113
7100175593	113
7100175594	113
7100175595	113
7100175596	113
7100175597	113
7100175598	113
7100175599	113
7100175600	113
7100175601	113
7100175602	113
7100175603	113
7100175604	113
7100175605	113
7100175606	113
7100176840	122
7100176968	122
7100176969	122
7100176972	122
7100180680	125
7100180681	124
7100180682	124
7100180703	124
7100181383	167
7100181452	168
7100181558	23
7100184498	27
7100185109	133
7100185183	142

ID del Producto	Página
7100185268	133
7100185269	133
7100185278	133
7100185279	131
7100185289	133
7100185290	142
7100185291	133
7100185292	133
7100185618	160
7100185762	107
7100185795	107
7100185797	107
7100185799	107
7100185800	107
7100185817	167
7100185829	168
7100185830	168
7100185831	169
7100185832	167
7100185833	167
7100185834	170
7100185839	167
7100185841	168
7100185845	167
7100185847	167
7100185852	160
7100186963	167
7100188168	127
7100188801	195
7100188803	195
7100188805	195
7100188807	195
7100189372	49
7100189597	49
7100189979	167
7100190170	165
7100190171	166
7100191443	107
7100191444	107
7100191825	168
7100193170	107
7100193227	107
7100193228	107
7100193229	107
7100194360	94
7100194736	131
7100194738	131
7100195906	98
7100195960	98
7100195961	98
7100195976	98
7100196045	98
7100196784	28
7100196882	177
7100197270	19
7100197283	19
7100197284	19
7100197285	19

ID del Producto	Página
7100197286	19
7100197481	19
7100197556	107
7100197565	107
7100197566	107
7100197568	107
7100197572	107
7100197718	107
7100197719	107
7100198128	177
7100198129	177
7100198130	177
7100198131	177
7100198132	177
7100198241	177
7100199150	12
7100199151	12
7100199170	12
7100199244	12
7100199505	12
7100199506	12
7100199511	12
7100199512	12
7100201938	100
7100202350	165
7100202360	168
7100202361	168
7100202396	168
7100203041	170
7100203042	170
7100203048	168
7100203150	102
7100203297	102
7100203298	102
7100203299	102
7100203302	102
7100203635	101
7100203636	101
7100203637	101
7100203638	102
7100203639	102
7100204034	160
7100204365	197
7100204366	197
7100204388	100
7100204418	100
7100204960	192
7100204961	198
7100205297	97
7100205299	97
7100205302	97
7100205304	97
7100205305	166
7100205307	169
7100205729	102
7100206559	121
7100206560	121
7100206561	121

Índice de Productos

ID del Producto	Página
7100206562	121
7100206581	121
7100206582	121
7100206586	121
7100206593	121
7100206891	19
7100206892	19
7100207096	121
7100207323	107
7100207400	197
7100207401	192
7100207402	192
7100207412	191
7100207413	191
7100207414	191
7100207418	191
7100207419	191
7100207420	191
7100207430	191
7100207431	191
7100207432	191
7100207436	191
7100207437	191
7100207438	191
7100207445	191
7100207446	191
7100207447	191
7100207448	191
7100207449	191
7100207450	191
7100207499	194
7100208068	121
7100208175	194
7100208213	194
7100208382	137
7100208751	137
7100208793	137
7100208815	137
7100208817	137
7100208818	137
7100208819	137
7100208820	137
7100208825	137
7100208826	137
7100209252	140
7100209333	199
7100209334	199
7100209339	192
7100209340	140
7100209384	140
7100209413	140
7100209416	140
7100209425	140
7100209426	140
7100209427	140
7100209428	140
7100209430	140
7100209600	137

ID del Producto	Página
7100210210	198
7100214243	199
7100214244	197
7100214245	198
7100214250	198
7100214255	198
7100214256	198
7100214257	198
7100214328	174
7100216191	142
7100216192	142
7100216261	138
7100216507	138
7100216514	142
7100216582	142
7100216595	138
7100216617	142
7100216621	138
7100216848	176
7100216850	176
7100216888	176
7100216889	176
7100217010	176
7100217011	176
7100217012	176
7100217304	198
7100217397	164
7100217750	120
7100217836	120
7100217837	120
7100217838	120
7100217844	120
7100217846	120
7100217847	120
7100217850	120
7100217852	120
7100217854	120
7100217856	120
7100217857	120
7100217858	120
7100217859	120
7100217860	120
7100217861	120
7100217862	120
7100217863	120
7100217864	120
7100217865	120
7100217866	120
7100217867	120
7100217868	120
7100217873	120
7100217874	120
7100217875	121
7100217876	121
7100217877	121
7100217946	140
7100218079	140
7100218150	137

ID del Producto	Página
7100218151	138
7100218153	137
7100218163	138
7100218306	138
7100218783	49
7100219827	107
7100220229	197
7100220238	187
7100220263	195
7100220268	195
7100220423	137
7100220865	107
7100222333	164
7100222674	47
7100222675	47
7100224037	107
7100225280	199
7100225321	197
7100229259	99
7100229277	99
7100230429	197
7100230430	197
7100230432	199
7100230443	197
7100230444	197
7100230814	192
7100230815	194
7100230828	186
7100230835	195
7100230836	195
7100231199	194
7100231200	194
7100231201	194
7100231202	186
7100231205	186
7100231206	186
7100231207	196
7100231231	196
7100232846	120
7100232855	125
7100233732	38
7100233763	38
7100233764	36
7100233765	36
7100233766	38
7100233767	36
7100236681	28
7100236811	47
7100236812	49
7100236816	28
7100236821	28
7100236838	47
7100236843	46
7100236853	48
7100236854	48
7100236885	17
7100236941	17
7100236942	17

ID del Producto	Página
7100236989	18
7100237033	18
7100237055	52
7100237883	48
7100237884	48
7100240278	105
7100240431	105
7100240432	105
7100240624	104
7100240628	20
7100241118	125
7100243117	186
7100243141	146
7100243142	134
7100243934	134
7100243935	146
7100243943	146
7100243963	134
7100243964	134
7100243969	131
7100243970	136
7100243971	134
7100243977	134
7100243978	134
7100243979	134
7100243980	134
7100243987	142
7100243988	139
7100243989	134
7100243995	134
7100244022	134
7100244045	134
7100244046	131
7100244047	131
7100244048	131
7100244049	136
7100244050	139
7100244060	131
7100244061	131
7100244062	134
7100244063	136
7100244064	131
7100244065	139
7100244066	136
7100244069	139
7100244145	146
7100244200	142
7100244201	134
7100245437	105
7100246136	126
7100246983	104
7100246985	104
7100246986	104
7100247026	104
7100247316	125
7100247722	105
7100249088	62
7100249097	62

Índice de Productos

ID del Producto	Página
7100249356	62
7100251921	63
7100253622	104
7100254233	28
7100256062	177
7100256071	43
7100256086	170
7100256090	167
7100256092	170
7100256131	159
7100256138	177
7100256139	177
7100256140	177
7100256143	177
7100256144	177
7100256145	177
7100256282	97
7100256283	97
7100256371	164
7100256562	154
7100256658	96
7100256659	167
7100256707	125
7100257811	96
7100257812	154
7100257837	162
7100257936	43
7100257937	43
7100257943	159
7100257944	154
7100257945	154
7100257946	165
7100258110	159
7100258326	159
7100258327	159
7100258328	159
7100258667	43
7100258668	43
7100258808	37
7100258809	37
7100258810	37
7100258908	10
7100258909	10
7100258910	10
7100258911	10
7100258912	10
7100258913	10
7100259002	161
7100259107	157
7100259576	37
7100260622	21
7100260627	21
7100260628	21
7100260643	21
7100260644	21
7100260645	21
7100260646	21
7100260718	49

ID del Producto	Página
7100260719	49
7100262626	17
7100262627	17
7100262628	17
7100262855	94
7100264326	105
7100264725	21
7100264730	46
7100264834	21
7100264835	21
7100264836	21
7100264837	21
7100264841	21
7100265015	21
7100265016	41
7100265024	15
7100265025	49
7100265026	41
7100265028	42
7100265033	41
7100265034	42
7100265035	42
7100265036	42
7100265044	15
7100265048	42
7100265049	42
7100265050	53
7100265060	42
7100265070	15
7100265071	15
7100265072	15
7100265073	15
7100265074	18
7100265075	18
7100265192	46
7100265213	49
7100265218	47
7100265222	16
7100265223	16
7100265228	16
7100265229	15
7100265235	15
7100265236	18
7100265238	42
7100265239	21
7100265523	21
7100265524	15
7100265593	23
7100266028	21
7100266031	21
7100266045	53
7100266123	37
7100271680	103
7100277744	162
7100277745	162
7100278098	28
7100279645	163
7100279646	163

ID del Producto	Página
7100282441	168
7100282733	96
7100288125	162
7100288287	77
7100290153	125
7100290670	123
7100290789	40
7100293324	41
7100293325	40
7100293327	41
7100293328	41
7100293329	41
7100293330	41
7100293333	50
7100295035	41
7100299964	40
7100300071	47
7100316738	190
7100316739	190
7100316740	190
7100316741	190
7100316742	190
7100316763	190
7100316767	190
7100316768	190
7100316769	190
7100316770	190
7100316771	190
7100316772	190
7100316776	189
7100316777	189
7100316778	189
7100316779	189
7100316780	189
7100316781	188
7100316782	188
7100316783	188
7100316784	188
7100316785	188
7100316786	188
7100316789	189
7100318231	193
7100318235	193
7100318236	193
7100318463	158
7100318464	158
7100318468	158
7100318469	155
7100318470	155
7100319511	155
7100320517	169
7100320518	160
7100320519	160
7100320681	155
7100322647	122
7100324729	187
7100326938	81
7100326939	80

ID del Producto	Página
7100327037	122
7100337285	154



Condiciones Generales de Venta de 3M para 2024

Cláusula 1 — Ámbito de aplicación

Las presentes Condiciones Generales de Venta se aplicarán a partir del 1 de enero de 2024, excluyendo las condiciones de compra del Comprador y cualesquiera otras condiciones generales de venta del Vendedor, a la totalidad de las ventas de productos y servicios que las entidades de 3M domiciliadas en España o en Portugal (el «Vendedor») efectúen con clientes profesionales (el «Comprador») para ser entregadas como parte de sus respectivas ventas nacionales en España o Portugal. Las ventas en el Extranjero estarán sujetas a condiciones y requisitos concretos que deberán convenirse entre 3M y el Comprador.

Cláusula 2 — Pedido

Todos los pedidos implican la aceptación de las presentes Condiciones Generales de Venta y deben aceptarse expresamente por el Vendedor. El Vendedor no garantiza la disponibilidad o continuidad del producto. El Vendedor se reserva el derecho a rechazar los pedidos que no cumplan con las unidades de entregas especificadas por él. El Vendedor deberá aprobar expresamente cualquier excepción al acuerdo o de la oferta de precios (p. ej., la solicitud incluida en el pedido). El mero acuse de recibo no constituirá una aprobación.

Cláusula 3 — Precio y condiciones comerciales

Los productos y los servicios se facturarán de conformidad con las listas de precios que estén en vigor en la fecha en que el Vendedor reciba el pedido. El Vendedor podrá modificar en cualquier momento la totalidad o parte de los precios y de las condiciones comerciales, especialmente ante acontecimientos que afecten a la producción o al suministro de los productos, como un incremento en el precio de las materias primas, fluctuaciones de divisa, costes de entrega, la aplicación de la normativa en vigor o, en términos más generales, cualquier acontecimiento que aumente los costes de los productos. El precio aplicable se confirmará y convendrá durante el proceso de realización del pedido.

Los precios indicados son válidos sin incluir descuentos e impuestos y para el pedido mínimo que se define en la lista de precios en vigor. Si no se especifica en la lista de precios, el importe mínimo del pedido será de 500 EUR, sin incluir el IVA. Si no se alcanza el importe mínimo, el Vendedor se reserva el derecho de rechazar el pedido a su entera discreción, o de aplicar un cargo único de 50 EUR en concepto de gastos de gestión adicionales.

Cláusula 4 — Facturación/Pago

A menos que el Vendedor apruebe específicamente lo contrario de conformidad con la legislación aplicable, las facturas se emitirán en el momento del envío. Salvo que se establezca lo contrario, las facturas del Vendedor deberán abonarse en el plazo de treinta (30) días a contar desde su fecha de emisión. No se concederá ningún descuento por el pago en efectivo. Los pagos deberán enviarse a la dirección que se indica en el membrete de la factura.

La fecha de pago se refiere a la fecha en la que este se haga efectivo al Vendedor y no la fecha en la que se reciba el justificante de pago.

Únicamente se aplicará una compensación legal (excepto en el caso de indemnizaciones o sanciones), siempre que se cumplan las condiciones de esta operación.

No se concederá ningún aplazamiento de pago sin el consentimiento formal previo del Vendedor.

Toda controversia entre las Partes relativa a la facturación deberá notificarse en el plazo de 12 meses desde la fecha de la factura. La parte de la factura que no sea objeto de controversia deberá abonarse en la fecha de vencimiento.

El impago de una factura en su fecha de vencimiento dará lugar a intereses moratorios desde la fecha de vencimiento.

- Los importes que queden pendientes de pago deberán abonarse con carácter inmediato, independientemente de los métodos de pago y de los plazos previstos inicialmente, incluidas las demás facturas emitidas al Comprador, incluso si aún no han vencido.
- Se aplicarán cargos por retraso en el pago calculados tomando como base el tipo de interés aplicado por el BCE en su última operación de refinanciación incrementado en ocho (8) puntos.
- El Vendedor tendrá derecho a suspender la ejecución del resto de pedidos en curso, así como a rechazar o posponer nuevos pedidos del Comprador.
- El Vendedor tendrá derecho a facturar gastos de recuperación por importe de 40 EUR.

Cláusula 5 — Transmisión de la propiedad – Transmisión de los riesgos

El Vendedor conservará la propiedad de los productos vendidos hasta que el precio, incluido el principal y los costes accesorios, se hayan pagado efectivamente por completo. En caso de que el cobro no resulte efectivo, el Vendedor tendrá derecho a recuperar los productos, independientemente de que sigan en poder del Comprador.

En cualquier caso, la transmisión de riesgos (en particular con respecto a la pérdida o al deterioro de los productos) al Comprador se hará efectiva en la fecha del primer intento de entrega en la dirección que el Comprador hubiera proporcionado como lugar de entrega.

Cláusula 6 — Entrega

Salvo acuerdo en contrario, el Vendedor nombrará a un transportista que enviará los productos a la dirección de entrega proporcionada por el Comprador de conformidad con las condiciones del Vendedor (en particular, la zona y los plazos de entrega mínimos).

Excepto en el caso de las exportaciones donde se aplicará el incoterm acordado, el Vendedor será responsable del transporte y de cualquier pérdida o daño a los productos.

El Vendedor acuerda hacer todo lo posible por entregar los productos de conformidad con los plazos de entrega aplicables de 3M. En caso de retraso injustificado por parte del Vendedor, el Comprador podrá solicitar que se cancele la venta correspondiente, excluyendo todas las solicitudes de indemnización o penalización, tras presentar una notificación formal de reclamación si no recibe respuesta del Vendedor en el plazo de quince (15) días a contar desde su recepción.

La fecha de recepción de los productos se registrará mediante un albarán validado por el Comprador, que incluirá también cualquier reclamación relativa a los defectos visibles (falta de unidad de transporte, embalaje externo defectuoso).

A partir de la fecha de entrega, el Comprador se compromete a:

- notificar al transportista cualquier daño de transporte con respecto a los plazos legales obligatorios (que generalmente requieren una notificación "sin demora" o de hasta 10 días dependiendo del modo de transporte). Cualquier incumplimiento de este compromiso liberará a 3M de cualquier responsabilidad con respecto a los daños de transporte.
- notificar por escrito al Vendedor en un plazo de diez (10) días naturales cualquier reclamación relacionada con el pedido (por ejemplo, la falta un producto, referencias erróneas, etc.). A falta de reclamación en este plazo, todos los productos entregados por el Vendedor se considerarán aceptados en el momento de la entrega y plenamente conformes con el pedido, en particular por lo que se refiere a la cantidad y la calidad (sin perjuicio de otras garantías imperativas).

En caso de una consulta o reclamación concreta, documentada y verificada con respecto a la entrega de los productos, la responsabilidad del Vendedor quedará limitada, a elección del Vendedor y con sujeción a las leyes imperativas en vigor, al reemplazo de los productos o al reembolso del precio de compra de los productos afectados, excluyendo el derecho del Comprador de solicitar otras penalizaciones o indemnizaciones.

Cláusula 7 — Garantía – Limitación de la responsabilidad

7.1 Garantía/Responsabilidad del Vendedor

A menos que se establezca lo contrario, los productos suministrados por el Vendedor se benefician únicamente de las disposiciones aplicables imperativas en materia de garantías y de responsabilidad. De conformidad con lo anterior, la responsabilidad del Vendedor queda limitada, a juicio exclusivo del Vendedor, a la reparación, el reemplazo o el reembolso del precio de compra del producto, excluyendo el derecho del Comprador de solicitar cualquier otra penalización o indemnización. El Vendedor no será responsable de ningún otro daño directo, indirecto, material, inmaterial, incidental o consecuente.

7.2 Responsabilidad del Comprador

3M suministra Productos de conformidad con la documentación correspondiente de 3M, excluyendo cualquier otro documento. El Comprador garantiza que posee las instrucciones operativas y las instrucciones de uso de los Productos vendidos, y se compromete a respetarlas sin reservas. Antes de utilizar un producto o de recomendar su uso en un caso o entorno concreto, el Comprador deberá asegurarse de que el Producto se corresponda adecuadamente con el uso previsto, realizando pruebas preliminares.

Cumpliendo con la documentación de los Productos, el Comprador será plenamente responsable de la utilización, el almacenamiento y el entorno de uso de los Productos, así como del asesoramiento y las recomendaciones que proporcione con respecto a los Productos del vendedor, ya que este último no podrá verificar ni controlar estos elementos que se encuentran fuera de su ámbito de control.

Se recuerda que la información y las recomendaciones de uso en relación con los Productos de 3M se vinculan a cada Producto en cuestión y no podrán aplicarse a ningún otro producto o entorno. Toda acción o uso de los Productos que no cumpla con lo anterior se realizará bajo la responsabilidad exclusiva del usuario y por su cuenta y riesgo.

El cumplimiento de la información y de las recomendaciones en relación con los Productos se entenderá sin perjuicio del cumplimiento de cualquier otra regla (reglas de seguridad, normas, procedimientos, etc.) que pueda estar en vigor, especialmente las relativas al entorno y a las condiciones de uso. El grupo de 3M, que no puede verificar ni controlar estos elementos, no podrá considerarse responsable de ninguna consecuencia derivada de la infracción de dichas reglas, que, en todo caso, se encuentran fuera de su ámbito de decisión y control.

Cláusula 8 — Propiedad intelectual

Los derechos de propiedad intelectual vinculados a los Productos serán propiedad exclusiva del Vendedor, incluidos los derechos de propiedad industrial (patentes, marcas, logotipos, modelos de utilidad, diseños industriales, topografías de productos semiconductores y cualquier otro derecho similar), así como a la ley de propiedad intelectual (incluidas las matrices, los dibujos, las fotografías, las herramientas, los estudios técnicos y otros documentos susceptibles de protección como derechos de autor, derechos conexos y *sui generis*) y todos los derechos de los titulares sobre los conocimientos técnicos (know-how) o los secretos empresariales del Vendedor, continuarán siendo propiedad exclusiva del Vendedor, a menos que se acuerde formalmente lo contrario, incluso en el caso en que el Comprador pudiera haber pagado un precio por dichos productos y servicios.

Además, se prohíbe al Comprador utilizar la totalidad de las marcas, logotipos y otros signos distintivos que pertenezcan al Vendedor o al grupo del Vendedor sin la previa autorización escrita y expresa del Vendedor que establezca los usos limitados que se autorizan. Dicha autorización no se entenderá como una transferencia o cesión de los derechos al Comprador. Cuando el Vendedor conceda dicha autorización, el Comprador se comprometerá a cumplir estrictamente con las normas aplicables al uso de las marcas y los logotipos del Vendedor.

Al adquirir productos, el Comprador no deberá realizar ninguna modificación en la estructura, la construcción del contenido o el diseño de ningún producto (lo que incluye modificaciones de las marcas, los logotipos y otros signos distintivos incluidos en el embalaje), y se comprometerá a no utilizar los derechos de propiedad intelectual del Vendedor en ningún contexto distinto al de la venta de los productos en cuestión a los usuarios finales.

Cláusula 9 — Datos personales

Los datos personales proporcionados por cualquiera de las partes serán tratados por la otra parte, en calidad de responsable del tratamiento independiente, con el fin de ejecutar el acuerdo, lo que incluye, especialmente, la gestión de pedidos, la gestión posventa y el mantenimiento de las relaciones profesionales entre las partes. La base jurídica del tratamiento es la ejecución del acuerdo, el cumplimiento normativo y el interés legítimo de las partes por mantener su relación comercial. Con respecto a dichas operaciones, los datos personales que se faciliten podrán transferirse o ponerse a disposición de los empleados del Vendedor (como el servicio de marketing, los equipos comerciales y los equipos de cumplimiento) que se sitúen dentro o fuera de la Unión Europea, especialmente en Estados Unidos, así como transferirse o ponerse a disposición de terceros con los que las partes se encuentren legal o contractualmente vinculadas. Las transferencias se realizan —y se realizarán siempre— de conformidad con las leyes aplicables y están sujetas a que los destinatarios firmen acuerdos de transferencias basados en las plantillas de las cláusulas contractuales tipo europeas o en un sistema de protección legal similar aceptado. Los datos personales no se conservarán durante más tiempo del necesario para realizar el tratamiento referido y, una vez dicho tratamiento deje de ser necesario, las partes mantendrán los datos debidamente bloqueados por el tiempo durante el que puedan surgir responsabilidades. Los interesados podrán acceder y rectificar sus datos en

cualquier momento, de conformidad con la legislación aplicable. También podrán oponerse a cualquier tratamiento o solicitar, en la medida en que siga siendo compatible con lo anterior y con la legislación aplicable, la limitación del tratamiento o la supresión de los datos, así como ejercer su derecho a la portabilidad. Las solicitudes podrán realizarse a través del contacto comercial del Comprador. En caso de dudas o necesidad de información adicional, será posible ponerse en contacto con el delegado de protección de datos de 3M en la siguiente dirección:

A/A Delegado de Protección de Datos de la UE - 3M Bélgica, Hermeslaan - 7, B-1831 Diegem, Belgique - DPO_EU@mmm.com - Teléfono: +32 2 7224594 - En todo caso, los interesados podrán presentar cualquier pregunta o reclamación ante la correspondiente autoridad de control en cualquier momento. Para obtener más información con respecto a las normas de la política de privacidad de 3M, remítase a la política de privacidad nacional que se encuentra disponible en el sitio web de cada país de 3M.

Cláusula 10 — Exportación

Los productos del Vendedor están destinados al mercado del país de entrega. Podrán circular libremente por el Espacio Económico Europeo, pero no exportarse fuera de este espacio. En cualquier caso, cualquier comprador (incluido el Comprador) que exporte el Producto del Vendedor será plenamente responsable (i) de cumplir con todas las restricciones de control de las importaciones y las exportaciones, y (ii) de cumplir con cualquier normativa local aplicable. La exportación a determinadas regiones o países podrían constituir una infracción de la legislación estadounidense. El Comprador declara y garantiza que no figura en ninguna lista publicada por Estados Unidos o por otros países de organizaciones o personas sujetas a sanciones o restricciones (o que no pertenece en una proporción del 50 % o más a una o varias de ellas) y que no participará, ni directa ni indirectamente, en ninguna transacción en la que intervengan los productos del Vendedor con entidades o personas sujetas a dichas restricciones. A menos que haya sido autorizado, el Comprador no transferirá ni utilizará ninguna tecnología o *software* de los productos del Vendedor en actividades relacionadas con armas nucleares, químicas o biológicas, instalaciones nucleares sin las debidas medidas de seguridad, misiles, vehículos aéreos no tripulados o vehículos de propulsión nuclear, ni con fines militares.

Cláusula 11 — Cumplimiento y ética

Cumplimiento. La Sociedad declara, garantiza y acuerda que tanto ella como sus filiales, propietarios, directivos, administradores, empleados, agentes, subcontratistas, consultores y representantes (conjuntamente denominados «Representantes») cumplirán con todas las obligaciones de la Sociedad en virtud del presente Acuerdo de conformidad con todas las leyes, las resoluciones, los reglamentos, los decretos y las directivas gubernamentales locales, estatales, nacionales e internacionales, lo que incluye, entre otras, las relativas a la lucha contra el soborno (como todas las leyes nacionales antisoborno, además de la Ley de Prácticas Corruptas en el Extranjero de EE. UU. (*U.S. Foreign Corrupt Practices Act*) y la Ley Antisoborno del Reino Unido (*UK Bribery Act*)), la fiscalidad, el blanqueo de capitales, la competencia, la regulación del comercio, el medio ambiente, el transporte, la seguridad, la salud y el empleo (denominadas conjuntamente «Leves») que resulten de aplicación a 3M. La Sociedad. la actividad de cualquiera de las partes y los productos o servicios de 3M a los que se refiera el presente Acuerdo. La Sociedad se registrará por normas de conducta empresarial coherentes con el Código de Conducta y los Principios subyacentes de 3M, disponibles en https://www.3m.com/3M/en_US/ethics-compliance/code/, así como, en su caso, el Código de Responsabilidades del Proveedor de 3M que se encuentra disponible en [3m-supplier-responsibility-code-eng.pdf](https://www.3m.com/3M/en_US/supplier-responsibility-code-eng.pdf). Asimismo, la Sociedad declara y garantiza que ni ella ni ninguno de sus Representantes emprenderá ninguna acción que pueda provocar que 3M infrinja la Ley. La Sociedad informará inmediatamente a 3M si tuviera conocimiento o algún motivo para sospechar de la existencia de (i) la infracción de cualquier Ley por parte de la Sociedad o de sus Representantes que se hubiera producido —o pudiera haberse producido— en el cumplimiento de las obligaciones de la Sociedad en virtud del presente Acuerdo, o (ii) cualquier incumplimiento de las obligaciones de la Sociedad en virtud de la presente cláusula por parte de esta última o de cualquiera de sus Representantes.

Auditoría en materia de cumplimiento. Como parte de los propios esfuerzos que 3M desarrolla por garantizar que sus actividades comerciales se lleven a cabo dando cumplimiento a las Leyes, tanto durante la vigencia del presente Acuerdo como durante cinco años tras su extinción, 3M podrá optar por realizar una auditoría para verificar el cumplimiento de sus obligaciones en virtud de la presente cláusula. 3M comunicará dicha auditoría con una antelación razonable, y la Sociedad cooperará en (a) misma(s), lo que incluye facilitar los Registros (definidos como cualquier registro de la Sociedad y de sus Representantes, como, entre otros, datos, activos, libros y cuentas financieras pertinentes), así como permitir que se revisen aquellos Registros de la Sociedad y de sus Representantes que guarden relación con las obligaciones de la Sociedad en virtud del presente Acuerdo. 3M correrá con el coste de las auditorías en virtud de la presente disposición «Auditoría en materia de cumplimiento» y establecerá, a su entera discreción, el alcance, el método, la naturaleza y la duración de la auditoría.

Cláusula 12 — Cesión

El Comprador reconoce y acepta que el Vendedor podrá ceder libremente la totalidad o parte del contrato y/o los pedidos mediante la mera notificación.

Cláusula 13 — Identificadores únicos

Los números de registro obligatorio son:

Para España: REI-RAEE n.º 5169 y REI-RPA n.º 1157

Para Portugal: N.º Registo Produtor EEE PT002746, P&A PT06000006, Embalagens PT01101500

Cláusula 14 — Controversias y ley aplicable

En caso de presunto incumplimiento de las obligaciones, las partes deberán tratar de llegar a una resolución amistosa.

Si no se llega a una resolución amistosa, los tribunales de la ciudad del domicilio social del Vendedor tendrán jurisdicción exclusiva, incluso para procedimientos sobre medidas provisionales.

La totalidad de las presentes Condiciones Generales de Venta, así como todas las transacciones de compraventa vinculadas a las mismas, se regirán por el derecho aplicable al Vendedor.

Disposiciones adicionales para productos sanitarios:

1) Reventa de los Productos Sanitarios de 3M

3M suministra productos al Comprador con el embalaje necesario y con la documentación necesaria. En caso de reventa de los productos, el Comprador será responsable de:

- (i) revender dichos productos en su(s) embalaje(s) original(es), sin ninguna supresión o alteración, e incluyendo la documentación original, así como cualquier documentación adicional que se precise con respecto a las normas aplicables de obligado cumplimiento del país de reventa definido por el Comprador;
- (ii) garantizar que todas las actividades publicitarias y de reventa se realicen de conformidad con las normas de obligado cumplimiento del país de reventa, así como con las normas aplicables a los productos sanitarios, lo que incluye, de manera enunciativa pero no limitativa, las previstas en el Reglamento (UE) 2017/745, de 5 de abril de 2017, sobre los productos sanitarios;
- (iii) cuando los productos se encuentren en los almacenes del Comprador, garantizar que las condiciones de almacenamiento y de transporte posterior cumplen con las que establece 3M al respecto.

El Comprador se compromete a eximir de toda responsabilidad a 3M por todos y cada uno de los daños o reclamaciones de cualquier tipo que se deriven del incumplimiento de los puntos (i) a (iii).

Si 3M no aprobase una modificación del embalaje, el uso de la documentación o el contenido publicitario utilizado (mediante una «autorización de impresión»), el Comprador será el único responsable del cambio efectuado o de la distribución del contenido no validado. Las partes acuerdan que toda validación por parte de 3M implicará la comunicación del contenido o de la propuesta de modificación con un mínimo de 8 semanas de antelación con respecto a la fecha prevista de uso.

2) Materiovigilancia

El grupo del Vendedor dispone de un sistema de materiovigilancia en beneficio del Comprador. Este último se compromete a comunicar esta información a sus propios clientes y a utilizar el proceso de 3M para informar sin demora sobre cualquier incidente o riesgo de incidente derivado del uso de los productos sanitarios por su parte o por parte de cualquiera de sus propios clientes (incluidos, entre otros, los profesionales sanitarios, los pacientes o los usuarios), de conformidad con la legislación aplicable. Si el sistema de materiovigilancia no estuviera operativo por cualquier motivo, el Comprador se compromete a remitir inmediatamente la información sobre cualquier incidente potencial o real al representante autorizado o al contacto comercial del Comprador.

Asimismo, el Comprador se compromete a mantener un registro de reclamaciones de productos sanitarios no conformes, así como de recuperaciones y retiradas. El Vendedor tendrá derecho a solicitar razonablemente copias de los registros de dicho libro registro en la medida en que se encuentren relacionados con productos sanitarios vendidos al Comprador.





3M

3M España S.L.
Juan Ignacio Luca de Tena, 19-25
28027 Madrid
Tel : 917 224 075
Email : porsuseguridad@mmm.com
www.3m.com.es/seguridad

Distribuido por:



© 3M 2024. 3M es una marca comercial propiedad de 3M.
Todos los derechos reservados.